

VELUX INTEGRA® SMG

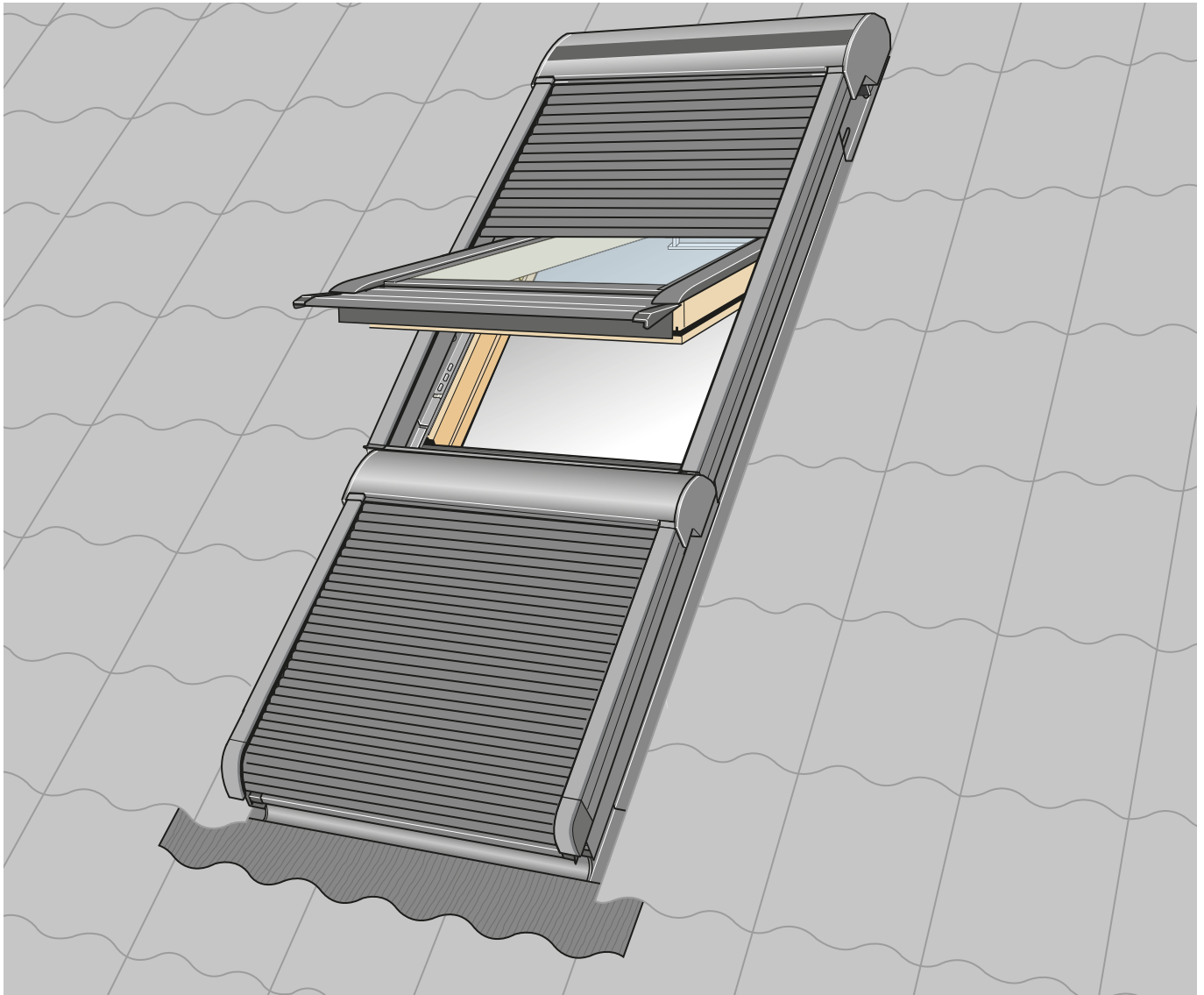

ENGLISH: Installation instructions for electric roller shutters

DEUTSCH: Montageanleitung für Elektro-Rollläden

FRANÇAIS : Notice d'installation des volets roulants électriques

DANSK: Monteringsvejledning til elektriske rulleskodder

NEDERLANDS: Inbouw instructies voor elektrisch bediende rolluiken

ITALIANO: Istruzioni di montaggio per tapparelle elettriche

ESPAÑOL: Instrucciones de instalación de persianas exteriores eléctricas



ENGLISH: Read instructions carefully before installation and operation. Please keep instructions for future reference and hand them over to any new user. For further important information, see pages 44-48.

DEUTSCH: Vor Montagebeginn und Betrieb bitte sorgfältig die gesamte Anleitung lesen. Die Anleitung für den späteren Betrieb aufbewahren und diese an den jeweiligen neuen Benutzer weitergeben. Für weitere wichtige Informationen: Siehe Seiten 44-48.

FRANÇAIS : Lire attentivement la totalité de la notice avant l'installation et l'utilisation. Conserver cette notice pour vous y référer en cas de besoin et ne pas oublier de la transmettre à tout nouvel utilisateur. Pour une information plus importante, voir pages 44 à 48.

DANSK: Læs hele vejledningen grundigt før montering og ibrugtagning. Gem vejledningen til senere brug, og giv den videre til en evt. ny bruger. For yderligere vigtig information se side 44-48.

NEDERLANDS: Lees de instructies voor installatie en gebruik zorgvuldig door. Bewaar deze instructies voor later gebruik en geef ze door aan iedere nieuwe gebruiker. Voor verdere belangrijke informatie, zie pagina 44-48.

ITALIANO: Leggere attentamente le istruzioni prima di iniziare l'installazione e l'azionamento. Conservare queste istruzioni per un eventuale successivo utilizzo e consegnarle ad ogni nuovo utilizzatore. Per ulteriori informazioni importanti vedere pag. 44-48.

ESPAÑOL: Lea atentamente las instrucciones antes de comenzar la instalación y operación. Conserve estas instrucciones para su uso posterior y entréguelas al cualquier nuevo usuario. Para información importante más detallada, vea las páginas 44-48.



Motor • Moteur • Motore

24 V



ENGLISH: This product has been designed for the use with genuine VELUX INTEGRA® power supply units. The connection to other power supply units may cause damage or malfunction.

DEUTSCH: Dieses Produkt ist für den Gebrauch mit originalen VELUX INTEGRA® Steuereinheiten konstruiert. Der Anschluss an andere Steuereinheiten kann Schäden oder Funktionsstörungen verursachen.

FRANÇAIS : Ce produit a été conçu pour fonctionner avec des unités de contrôle de marque VELUX INTEGRA®. Toute connexion à des unités de contrôle d'une autre marque peut endommager le produit ou entraîner un dysfonctionnement.

DANSK: Dette produkt er konstrueret til brug sammen med originale VELUX INTEGRA® strømforsyningsenheder. Tilslutning til andre strømforsyningsenheder kan medføre skader eller funktionssvigt.

NEDERLANDS: Dit product is ontwikkeld om aan te sluiten op VELUX INTEGRA® stroomvoorzieningseenheden. Aansluiting op andere stroomvoorzieningseenheden kan leiden tot beschadiging of minder goed functioneren van het product.

ITALIANO: Questo prodotto è stato realizzato per essere usato con unità di alimentazione originali VELUX INTEGRA®. Il collegamento ad altre unità di alimentazione può provocare danni o malfunzionamenti.

ESPAÑOL: Este producto ha sido diseñado para ser usado con las fuentes de alimentación VELUX INTEGRA®. Su conexión a otras fuentes de alimentación puede causar averías o funcionamiento incorrecto.

TOOLS • WERKZEUG • OUTILS • VÆRKTØJ • GEREEDSCHAP • UTENSILI • HERRAMIENTAS

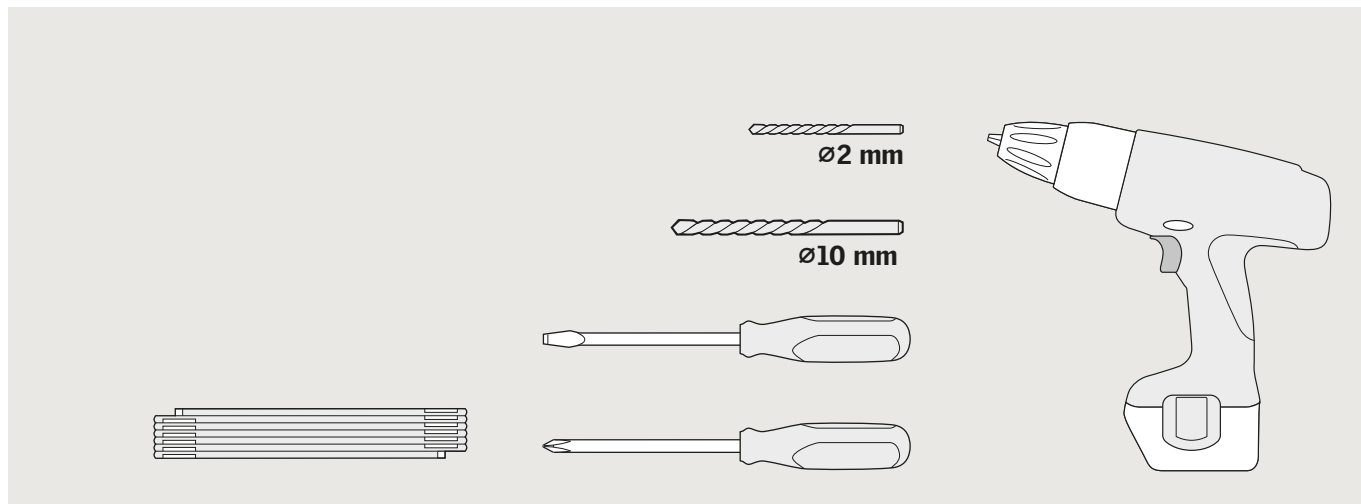



ENGLISH: Read the data plate of the window and choose the appropriate section.

Window with data plate in the left-hand side:

a The fifth character is a K. Choose the yellow section.

Window with data plate in the right-hand side:

b The fourth character is a letter. Choose the purple section.

DEUTSCH: Das Typenschild am Fenster ablesen und den richtigen Abschnitt wählen.

Fenster mit Typenschild auf der linken Seite:

a Das fünfte Schriftzeichen ist ein K. Den gelben Abschnitt wählen.

Fenster mit Typenschild auf der rechten Seite:

b Das vierte Schriftzeichen ist ein Buchstabe. Den lila Abschnitt wählen.

FRANÇAIS : Regarder la plaque d'identification de la fenêtre et sélectionner la section correspondante.

Fenêtres avec la plaque d'identification sur le côté gauche :

a Le cinquième caractère est un K. Sélectionner la section jaune.

Fenêtres avec la plaque d'identification sur le côté droit :

b Le quatrième caractère est une lettre. Sélectionner la section violette.

DANSK: Aflæs vinduets typeskilt og vælg det rigtige afsnit.

Vindue med typeskilt i venstre side:

a Femte skrifttegn er et K. Vælg det gule afsnit.

Vindue med typeskilt i højre side:

b Fjerde skrifttegn er et bogstav. Vælg det lilla afsnit.

NEDERLANDS: Bekijk het typeplaatje van het dakraam en ga naar de juiste sectie.

Dakraam met typeplaatje aan de linkerkant:

a Het vijfde teken is een K. Ga naar de gele sectie.

Dakraam met typeplaatje aan de rechterkant:

b Het vierde teken is een letter. Ga naar de paars sectie.

ITALIANO: Leggere la targhetta identificativa della finestra e scegliere la sezione di riferimento.

Finestra con la targhetta identificativa sul lato sinistro:

a Il quinto carattere è K. Scegliere la sezione gialla.

Finestra con la targhetta identificativa sul lato destro:

b Il quarto carattere è una lettera. Scegliere la sezione lilla.

ESPAÑOL: Lea la placa de identificación de la ventana y seleccione la sección correspondiente.

Ventana con la placa de identificación a la izquierda:

a El quinto carácter es una K. Seleccione la sección amarilla.

Ventana con la placa de identificación a la derecha:

b El cuarto carácter es una letra. Seleccione la sección morada.

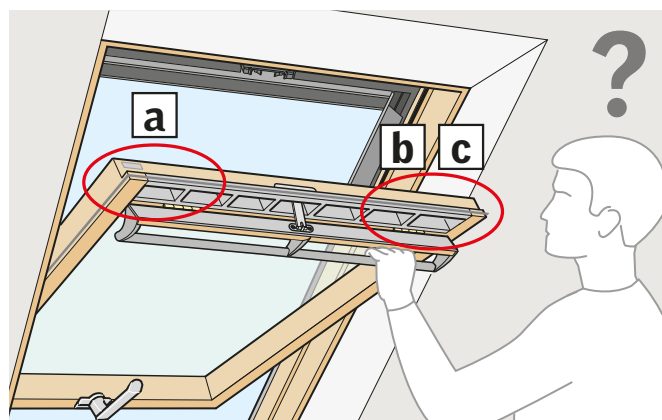

a

Pages 5-23

b

Pages 25-43

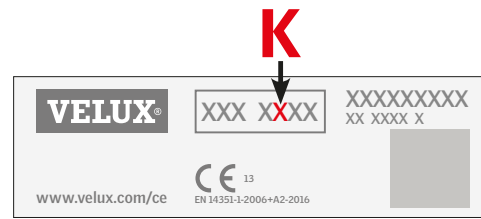
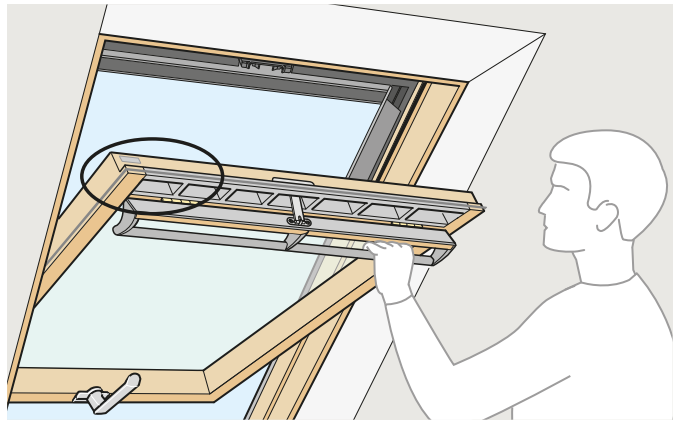

Pages 5-23

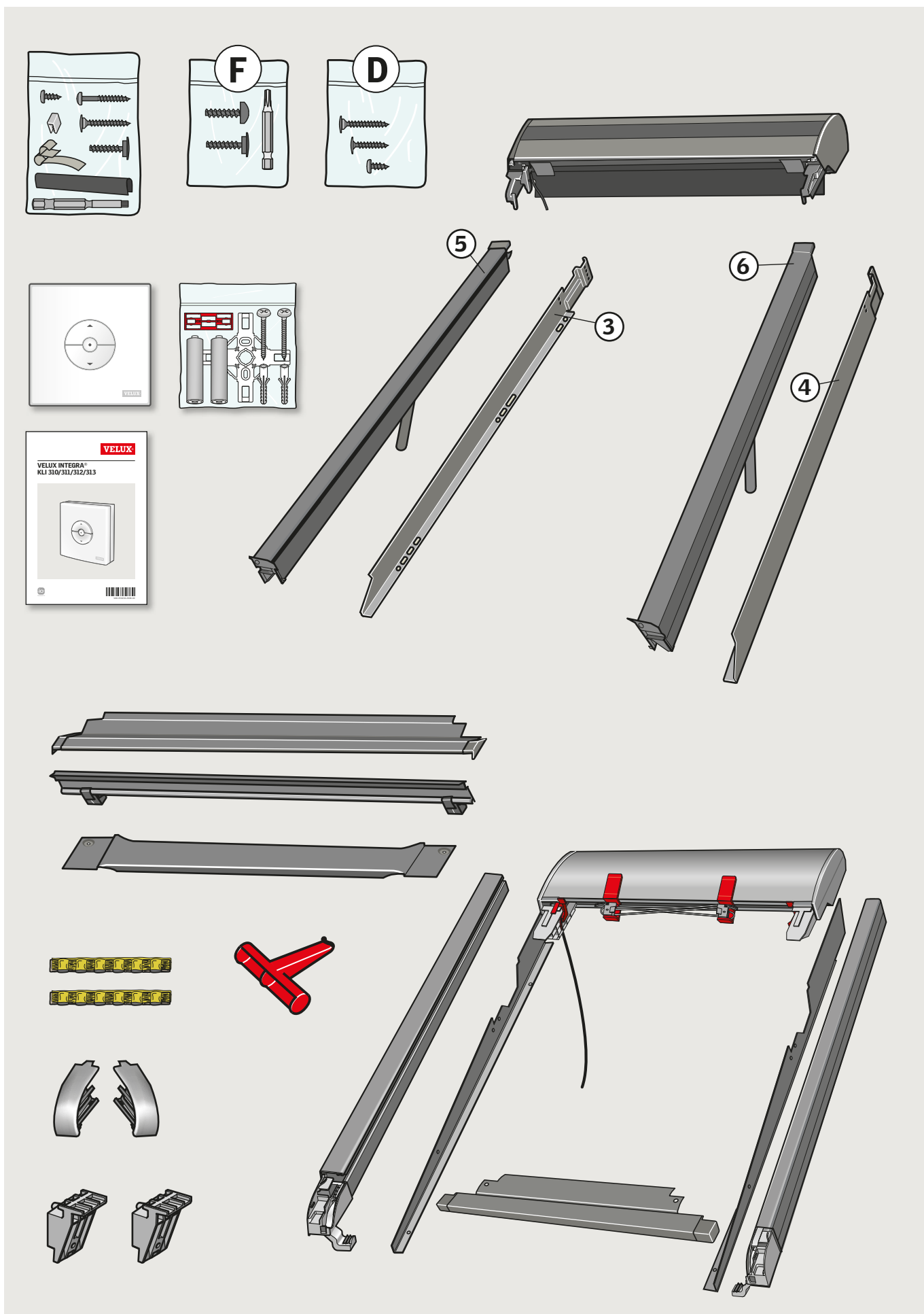

1

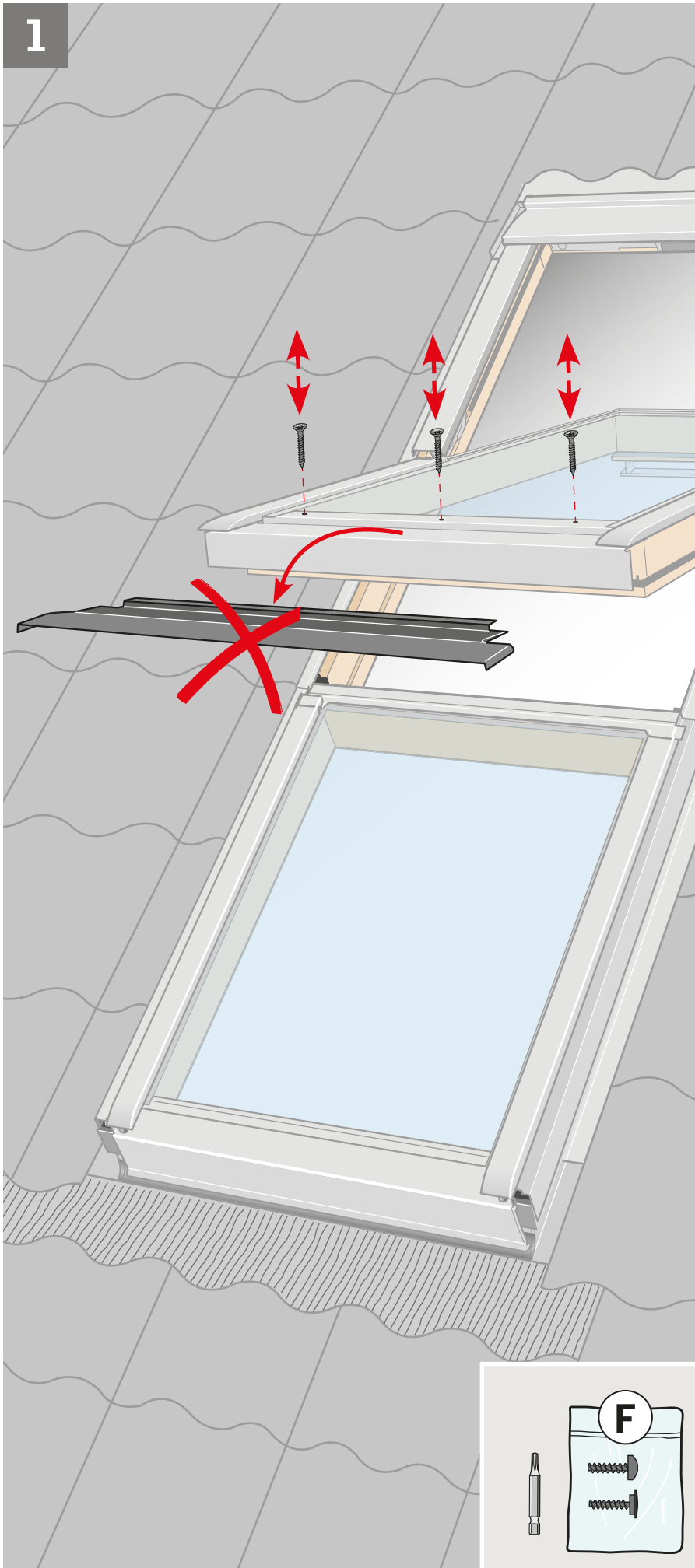

ENGLISH: Upper window sash: Remove bottom cover indicated and discard. Refit screws.

DEUTSCH: Oberer Fensterflügel: Dargestelltes Abdeckblech entfernen. Es wird nicht mehr benötigt! Schrauben wieder eindrehen.

FRANÇAIS: Ouvrant de la fenêtre supérieure : retirer le profilé indiqué et ne plus l'utiliser. Remettre les vis.

DANSK: Øverste vinduesramme: Den viste beklædningsdel afmonteres og smides væk. Skruer skrues i igen.

NEDERLANDS: Het bovenste draaiend gedeelte: Verwijder de onderste lijst en leg deze weg. Schroef de schroeven terug op hun plaats.

ITALIANO: Battente superiore: rimuovere il rivestimento indicato e gettarlo. Reinstallare le viti.

ESPAÑOL: Ventana superior: Desmonte y elimine el perfil que se indica. Vuelva a colocar los tornillos.

2

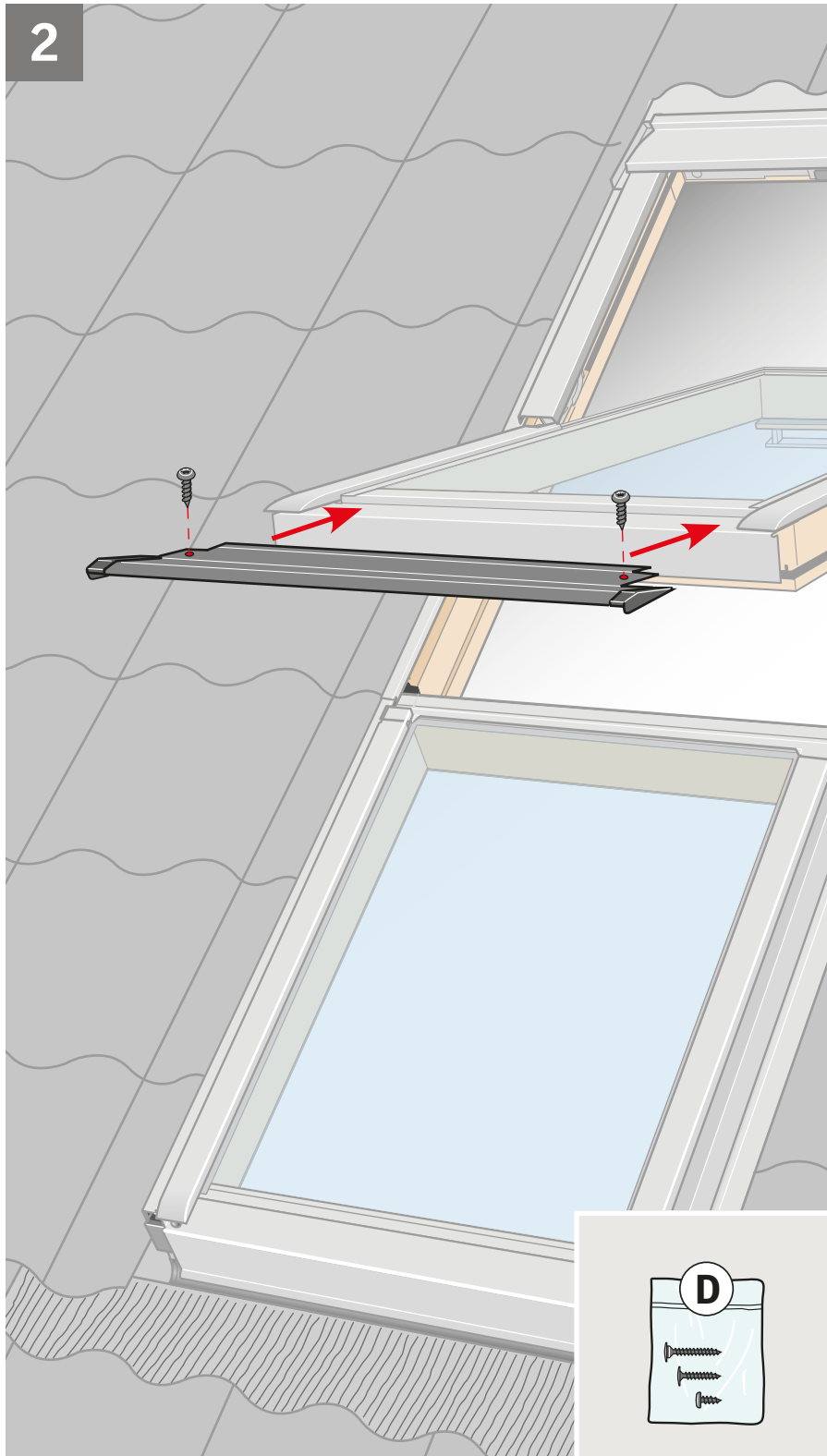

ENGLISH: Position bottom cover supplied and push up against bottom edge of profile **a**. Drill $\varnothing 2$ mm hole through the two holes **b**. Fit bottom cover **c**.

DEUTSCH: Mitgeliefertes unteres Abdeckblech dicht an die Kante des Fensterabschlussbleches drücken **a**. Schraublöcher mit $\varnothing 2$ mm bohren **b**. Unteres Abdeckblech montieren **c**.

FRANÇAIS : Positionner le profilé en partie basse de l'ouvrant fourni et l'emboîter **a**. Percer un trou de $\varnothing 2$ mm à l'emplacement des deux trous existants **b**. Fixer le profilé en partie basse **c**.

DANSK: Medleveret bundskærm placeres og skubbes helt op mod kant **a**, og $\varnothing 2$ mm hul bores igennem de to huller **b**. Bundskærmen monteres **c**.

NEDERLANDS: Plaats de meegeleverde onderste lijst van het rolluik en schuif deze zo dicht als mogelijk richting de hoek **a**. Boor gaten van $\varnothing 2$ mm door de schroefgaten heen **b**. Schroef de onderste lijst van het rolluik vast **c**.

ITALIANO: Posizionare il rivestimento inferiore fornito e spingerlo contro l'angolo **a**. Forare con una punta $\varnothing 2$ mm attraverso i due fori **b**. Fissare il rivestimento inferiore **c**.

ESPAÑOL: Coloque el perfil inferior incluido y empuje contra el borde **a**. Haga un orificio de $\varnothing 2$ mm en cada marca del perfil **b**. Fije el perfil inferior **c**.

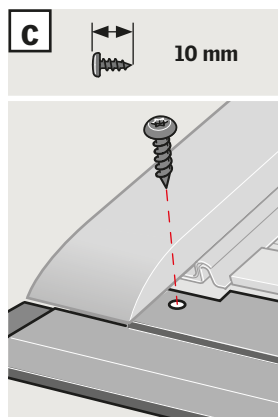
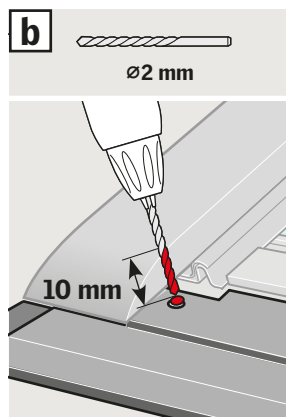
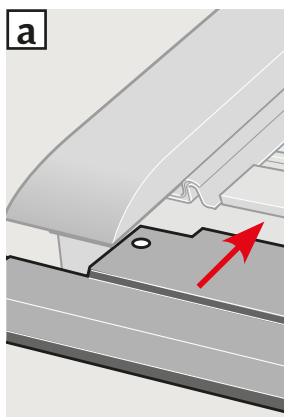

3

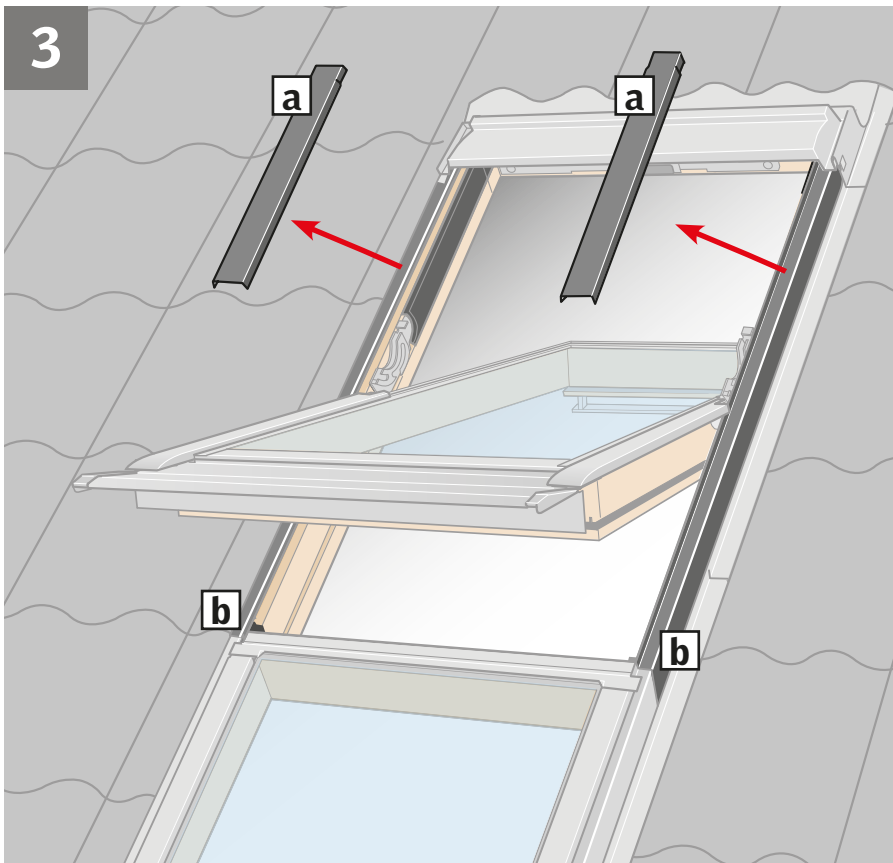

ENGLISH: Remove the covers indicated temporarily by releasing the snap locks **a**. Note the position of the covers for later refitting. Do **not** remove side frame covers **b**.

DEUTSCH: Die Abdeckbleche durch Auslösen der Schnappverschlüsse vorübergehend entfernen **a**. Position der Abdeckbleche für spätere Montage beachten. Seitliche Blendrahmen-Abdeckbleche **b nicht** entfernen.

FRANÇAIS : Retirer temporairement les profilés indiqués en libérant le fermoir **a**. Prendre soin de noter leur position respective pour leur remise en place ultérieure. **Ne pas** retirer les profilés latéraux du cadre fixe **b**.

DANSK: De viste beklædningsdele afmonteres midlertidigt ved at udløse snaplåsene **a**. Bemærk beklædningsdelenes placering for senere montering. Sidekarmbeklædninger må **ikke** fjernes **b**.

NEDERLANDS: Verwijder tijdelijk de aangegeven afdeklijsten door de drukclip te ontgrendelen **a**. Let op de plaats van de afdeklijsten voor het later herbevestigen. De zij-afdeklijsten **b niet** verwijderen.

ITALIANO: Togliere temporaneamente i rivestimenti indicati rilasciando il bottone a scatto **a**. Fare attenzione alla posizione dei rivestimenti per il successivo fissaggio. **Non** rimuovere i rivestimenti laterali **b**.

ESPAÑOL: Desmonte los perfiles indicados, provisionalmente y presione para liberar la pestaña de bloqueo **a**. Recuerde la posición de los perfiles para colocarlos con facilidad más adelante. **No** quite los perfiles laterales del marco **b**.

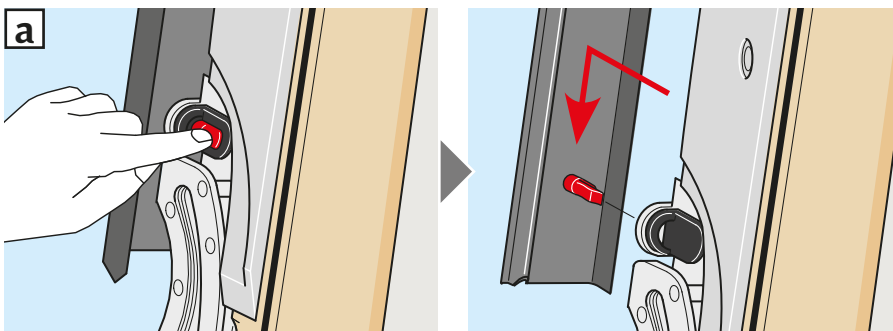

4

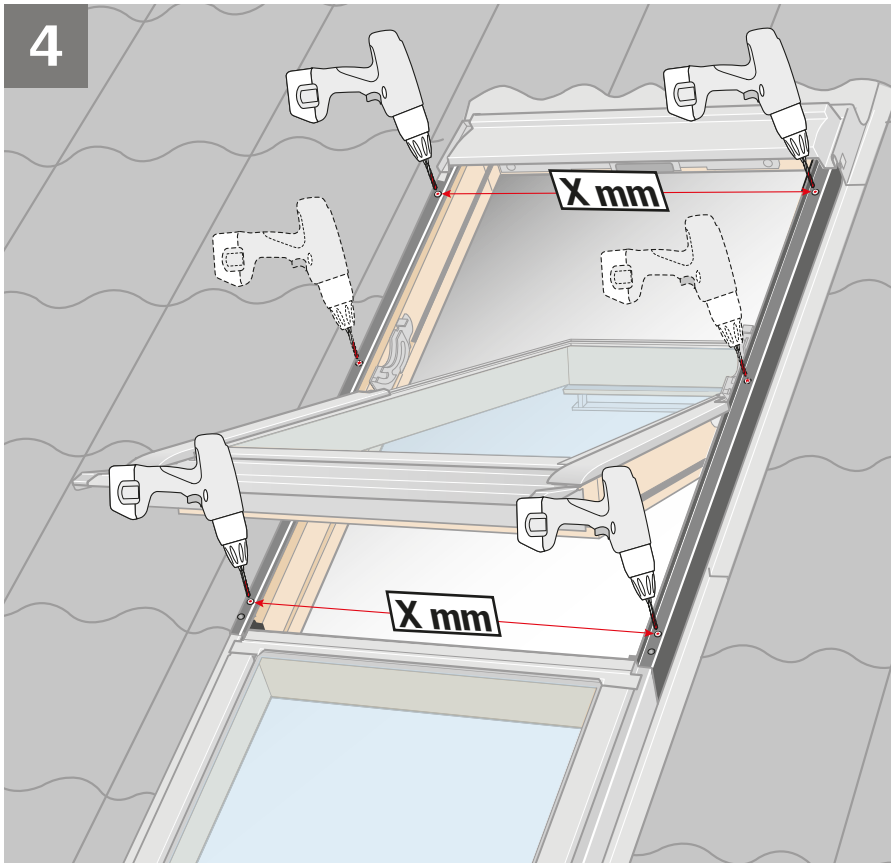

ENGLISH: Drill a hole through the marks in the side frame covers [a](#). To ensure that the roller shutter runs efficiently, the distance (**X mm**) between the side frame covers at top and bottom must be exactly the same.

IMPORTANT! Drill the holes at right angles to the frame.

Place sealant on **all** screw holes [b](#).

DEUTSCH: Ein Loch durch die Markierungen der seitlichen Blendrahmen-Abdeckbleche bohren [a](#). Um einen optimalen Lauf des Rollladens zu sichern, muss der Abstand (**X mm**) zwischen den seitlichen Blendrahmen-Abdeckblechen oben und unten genau derselbe sein.

WICHTIG! Die Löcher rechtwinklig zum Rahmen bohren.

Dichtungsmaterial auf **alle** Schraubenlöcher kleben [b](#).

FRANÇAIS : Percer un trou au travers des marquages situés sur les profilés latéraux du cadre fixe [a](#). Pour que le volet roulant fonctionne de manière optimale, les distances (**X mm**) entre les percements des profilés latéraux doivent être exactement identique en haut et en bas.

IMPORTANT ! Percez les trous perpendiculairement au cadre.

Mettre une pastille de mastic sur **chaque** trou de vis [b](#).

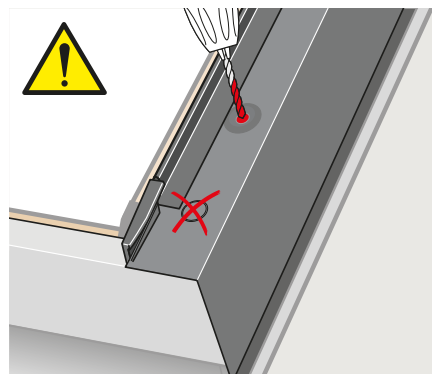
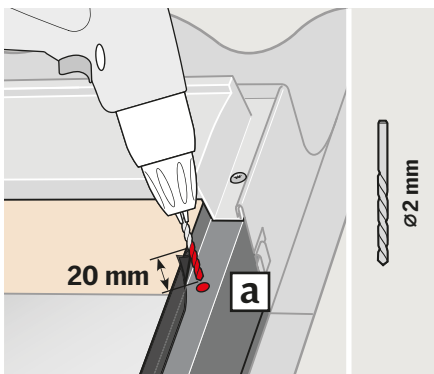

DANSK: Der bores et hul gennem mærkerne i sidekarmbeklædningen [a](#). For at rulleskoden kan køre optimalt, skal afstanden (**X mm**) mellem sidekarmbeklædningerne foroven og forneden være helt den samme.

VIGTIGT! Hullerne bores vinkelret på karmen.

Tætningsmateriale klæbes på **alle** skruehuller [b](#).

NEDERLANDS: Boor dan een gat op de gemarkeerde plaatsen in de zij-afdekljsten [a](#). Om te zorgen dat het rolluik optimaal werkt is het belangrijk dat de afstand (**X mm**) tussen de zijprofielen aan de boven- en onderkant exact gelijk is.

BELANGRIJK! Boor de gaten in het kozijn onder de juiste hoek.

Breng het afdichtingsmateriaal aan op **alle** schroefgaten [b](#).

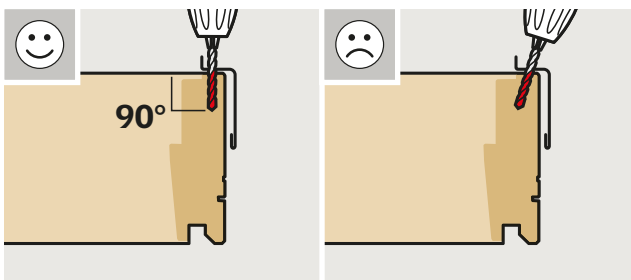

ITALIANO: Forare in corrispondenza delle punzonature nei rivestimenti laterali del telaio [a](#). Affinchè la tapparella scorra perfettamente, la distanza (**X mm**) tra i fori nei rivestimenti, nella parte superiore, deve essere identica alla distanza tra i fori nella parte inferiore.

IMPORTANTE! Praticare i fori ad angolo retto nel telaio.

Inserire il sigillante in **tutti** i fori delle viti [b](#).

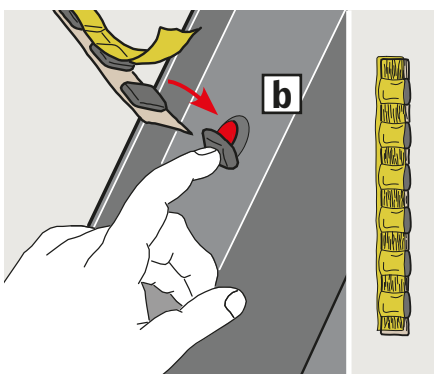

ESPAÑOL: Haga un taladro a través de las marcas en los perfiles laterales del marco [a](#). Para que la persiana funcione correctamente, la distancia (**X mm**) entre los perfiles laterales del marco arriba y abajo debe ser exactamente la misma.

¡IMPORTANTE! Haga un taladro en ángulo recto a través de las marcas/agujeros en los perfiles laterales del marco.

Selle **todos** los orificios de los tornillos [b](#).

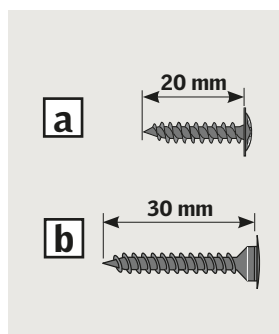
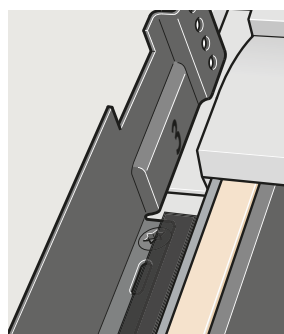
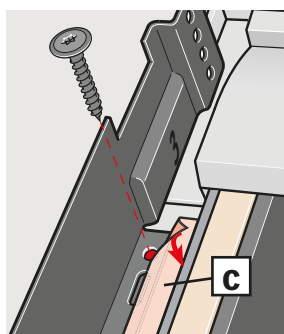
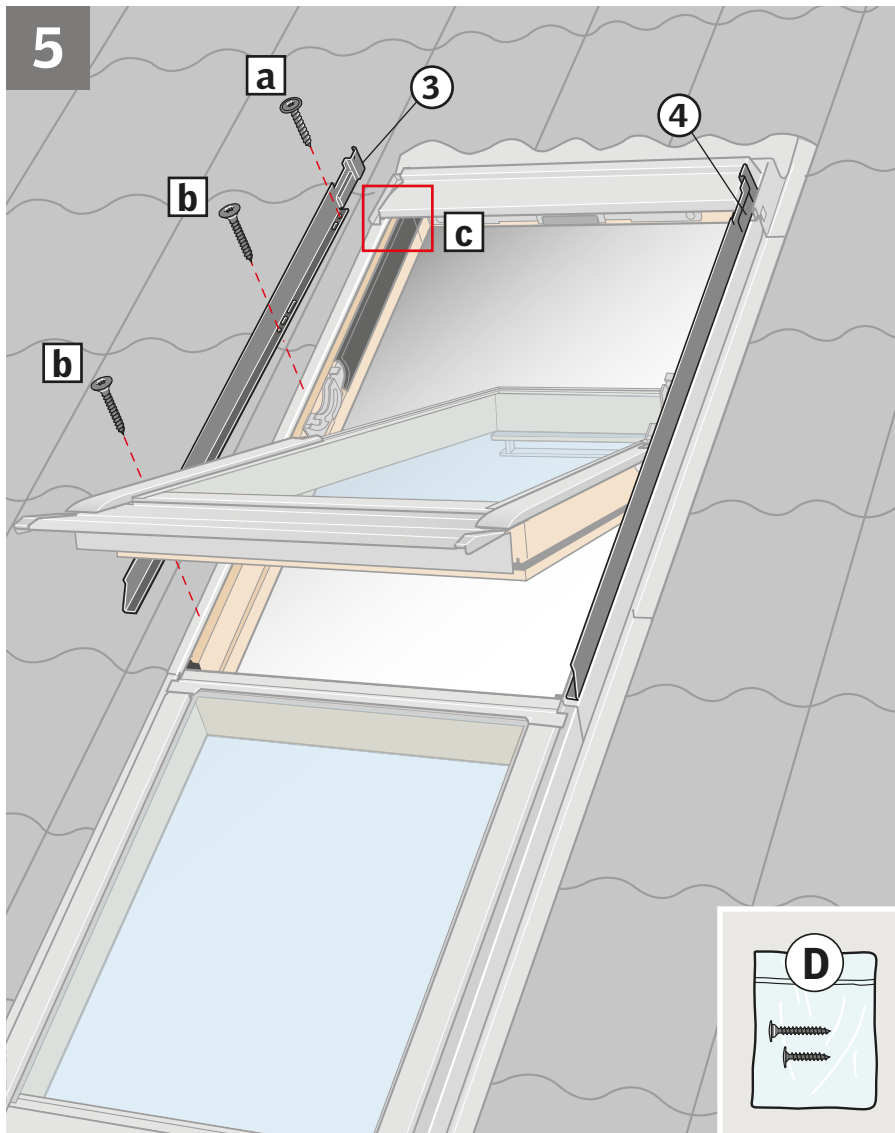

ENGLISH: Fix roller shutter side covers in the round holes with screws **[a]**, **[b]**.

Note: If there is a rubber gasket, the side covers must be installed under this **[c]**.

DEUTSCH: Seitenbleche des Rollladens mit Schrauben in den Rundlöchern befestigen **[a]**, **[b]**.

Achtung: Wenn eine Gummidichtung vorhanden ist, sind die Seitenbleche darunter zu montieren **[c]**.

FRANÇAIS : Mettre en place et visser les profilés latéraux du volet roulant dans les trous ronds **[a]**, **[b]**.

Important : S'il y a des bavettes caoutchouc latérales, positionner profilés latéraux dessous **[c]**.

DANSK: Rulleskoddens sideskærme gøres fast med skruer i de runde huller **[a]**, **[b]**.

NB: Hvis der er en gummipakning, skal sideskærmene monteres under denne **[c]**.

NEDERLANDS: Bevestig de zijprofielen (3 en 4) van het rolluik met de schroeven in de ronde gaten **[a]**, **[b]**.

Let op: Wanneer er een rubberen profiel aanwezig is, moeten de zijprofielen eronder worden gemonteerd **[c]**.

ITALIANO: Fissare con le viti i profili laterali della tapparella nei fori rotondi **[a]**, **[b]**.

Nota: Qualora sia presente una guarnizione di gomma, i profili laterali devono essere installati sotto alla stessa **[c]**.

ESPAÑOL: Atornille los perfiles laterales de la persiana exterior en los orificios redondos **[a]**, **[b]**.

Nota: Si hay instalada una junta de goma, los perfiles laterales deben encajar por debajo de la misma **[c]**.

6

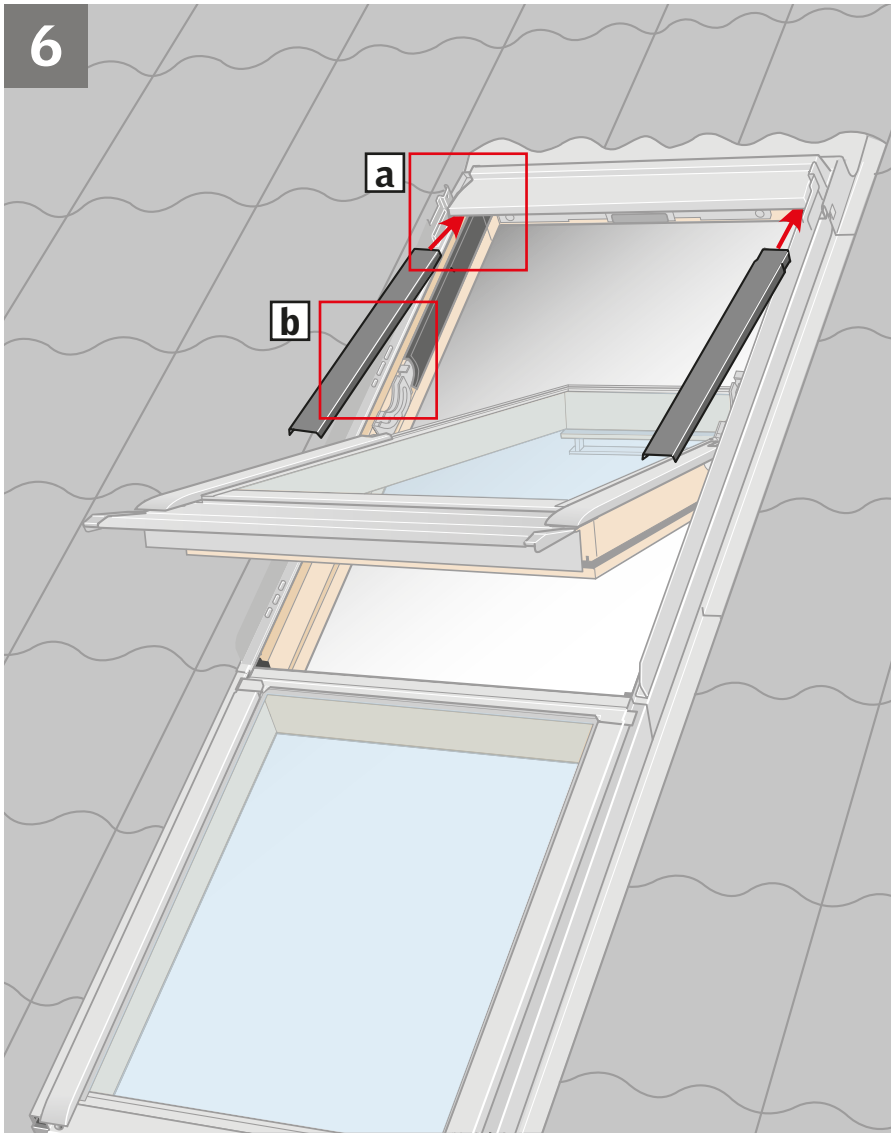

ENGLISH: Refit window covers [a](#), [b](#).

DEUTSCH: Fenster-Abdeckbleche wieder montieren [a](#), [b](#).

FRANÇAIS : Remettre en place les profilés courts du cadre fixe [a](#), [b](#).

DANSK: Vinduetts beklædningsdele monteres igen [a](#), [b](#).

NEDERLANDS: Plaats de afdeklijsten van het dakraam terug [a](#), [b](#).

ITALIANO: Reinstallare i rivestimenti della finestra [a](#), [b](#).

ESPAÑOL: Vuelva a montar los perfiles de la ventana [a](#), [b](#).

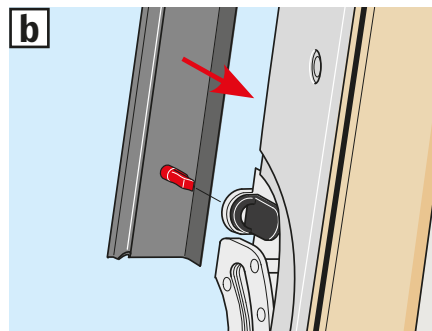
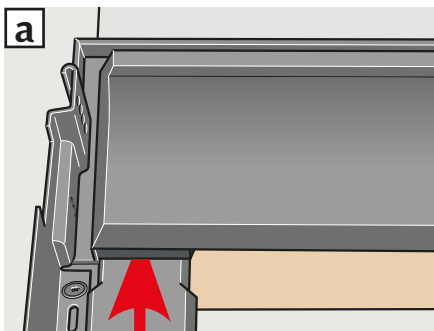

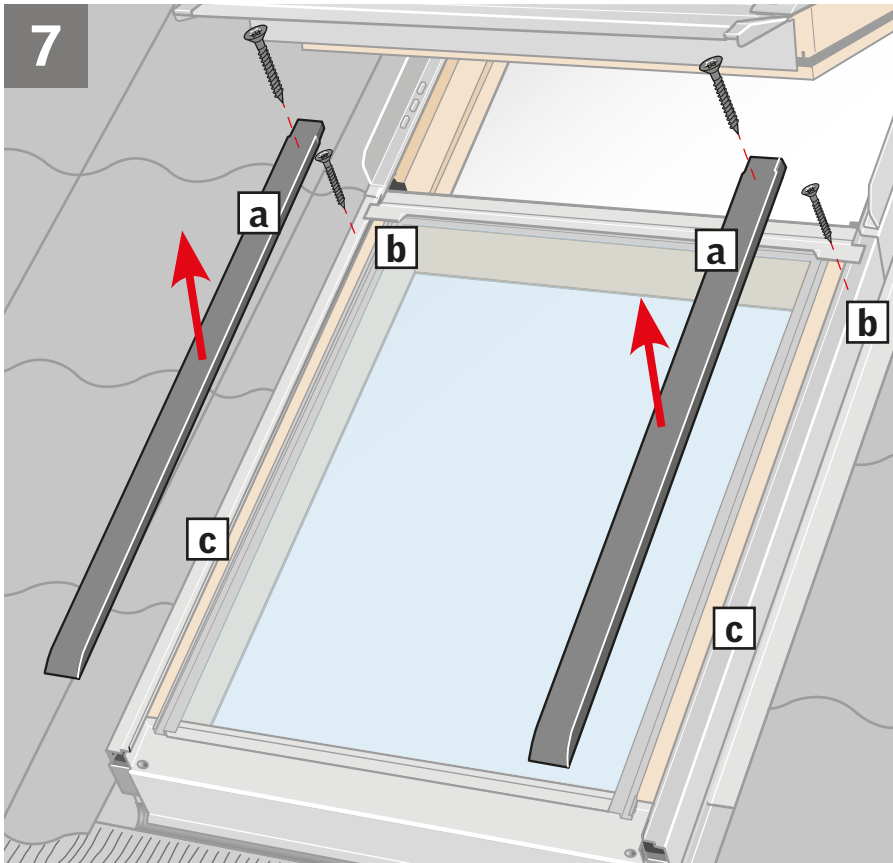

ENGLISH: Lower window: Remove covers indicated temporarily **[a]**. Note the position of the covers for later refitting. Remove cover screws **[b]**. Do **not** remove side frame covers **[c]**. Drill hole through the marks in the side frame covers **[d]**. Place sealant on **all** screw holes **[e]**.

DEUTSCH: Unteres Zusatzelement: Dargestellte Abdeckbleche vorübergehend entfernen **[a]**. Position der Abdeckbleche für spätere Montage beachten. Blechschrauben herausdrehen **[b]**. Seitliche Blendrahmen-Abdeckbleche **[c]** jedoch **nicht** entfernen. Loch durch die Markierungen in die seitlichen Blendrahmen-Abdeckbleche bohren **[d]**. Dichtungsmaterial auf **alle** Schraubenlöcher kleben **[e]**.

FRANÇAIS : Fenêtre basse : retirer temporairement les profilés indiqués **[a]**. Prendre soin de noter leur position respective pour leur remise en place ultérieure. Retirer les vis des profilés **[b]**. **Ne pas** retirer les profilés latéraux du cadre fixe **[c]**. Percer un trou au travers des marquages situés sur les profilés latéraux du cadre fixe **[d]**. Mettre une pastille de mastic sur **chaque** trou de vis **[e]**.

DANSK: Nederste vindue: Viste beklædningsdele afmonteres midlertidigt **[a]**. Bemærk beklædningsdelenes placering for senere montering. Beklædningsskruer fjernes **[b]**. Sidekarmbeklædninger må **ikke** fjernes **[c]**. Der bores et hul gennem mærkerne i sidekarmbeklædningen **[d]**. Tætningsmateriale klæbes på **alle** skruehuller **[e]**.

NEDERLANDS: Het onderste dakraam: Verwijder tijdelijk de aangegeven afdeklijsten **[a]**. Let op de plaats van de afdeklijsten voor het later herbevestigen. Verwijder de schroeven van de afdeklijsten **[b]**. De zij-afdeklijsten **[c]** **niet** verwijderen. Boor dan een gat op de gemarkeerde plaatsen in de zij-afdeklijsten **[d]**. Breng het afdichtingsmateriaal aan op **alle** schroefgaten **[e]**.

ITALIANO: Finestra inferiore: togliere temporaneamente i rivestimenti indicati **[a]**. Fare attenzione alla posizione dei rivestimenti per il successivo fissaggio. Rimuovere le viti dei rivestimenti **[b]**. **Non** rimuovere i rivestimenti laterali del telaio **[c]**. Forare in corrispondenza degli inviti nei rivestimenti laterali del telaio **[d]**. Inserire il sigillante in **tutti** i fori delle viti **[e]**.

ESPAÑOL: Ventana inferior: Desmante los perfiles indicados, provisionalmente **[a]**. Recuerde la posición de los perfiles para colocarlos con facilidad más adelante. Quite los tornillos de los perfiles exteriores **[b]**. **No** quite los perfiles laterales del marco **[c]**. Haga un taladro a través de las marcas en los perfiles laterales del marco **[d]**. Selle **todos** los orificios de los tornillos **[e]**.

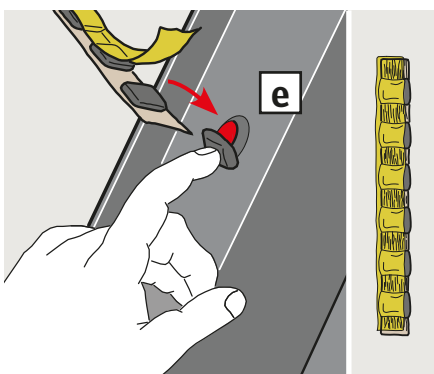
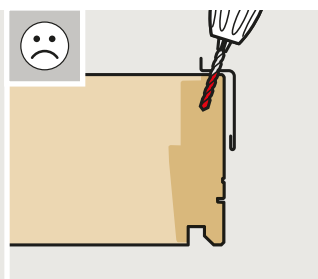
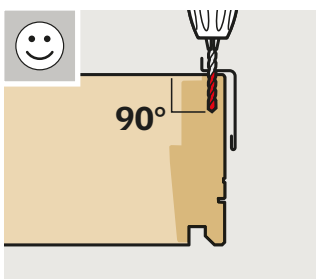
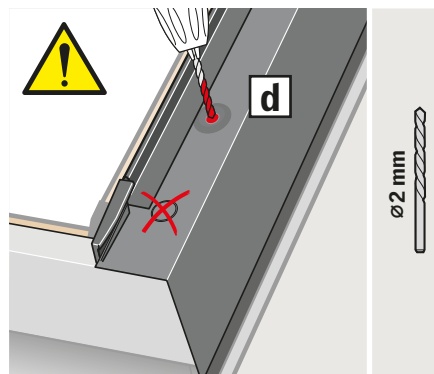
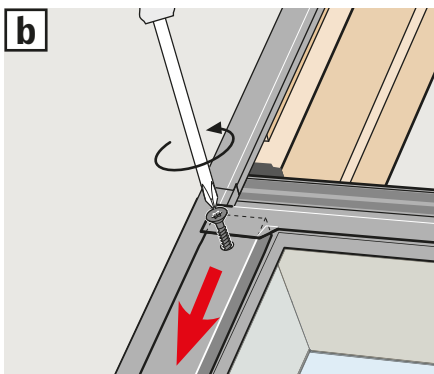

8

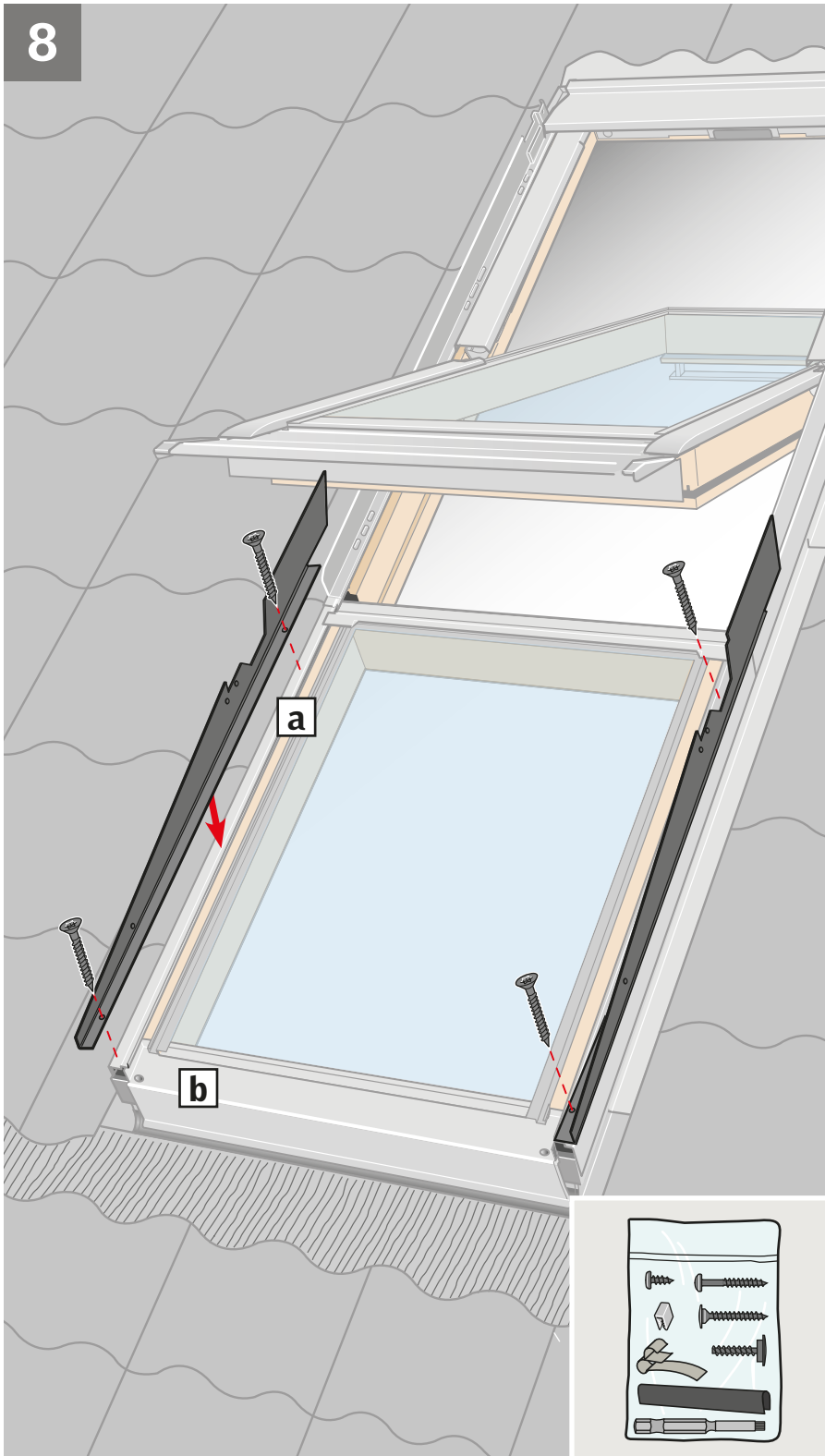

ENGLISH: Fix roller shutter side covers with 30 mm screws **a** and **b**.

DEUTSCH: Seitenbleche des Rollladens mit 30 mm Schrauben **a** und **b** befestigen.

FRANÇAIS : Mettre en place et visser les profilés latéraux du volet roulant avec les vis de 30 mm **a** et **b**.

DANSK: Rulleskoddens sideskærme fastgøres med 30 mm skruer **a** og **b**.

NEDERLANDS: Plaats de zijprofielen van het rolluik met 30 mm schroeven **a** en **b**.

ITALIANO: Fissare con le viti da 30 mm **a** e **b** i profili laterali della tapparella.

ESPAÑOL: Atornille los perfiles laterales de la persiana exterior con tornillos de 30 mm **a** y **b**.

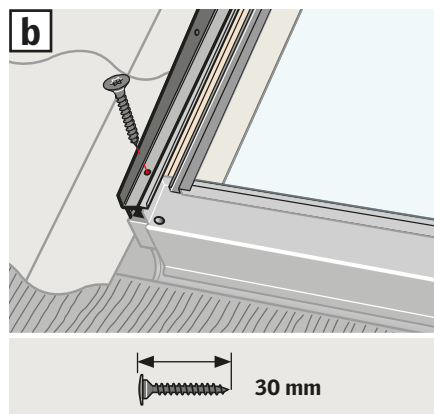
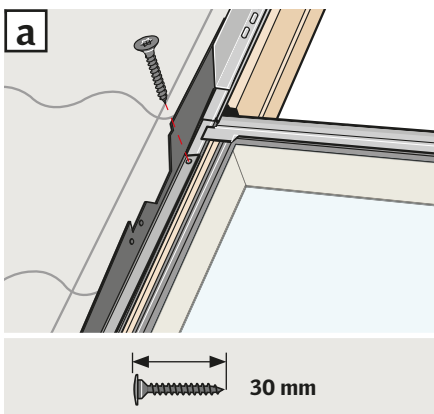

9

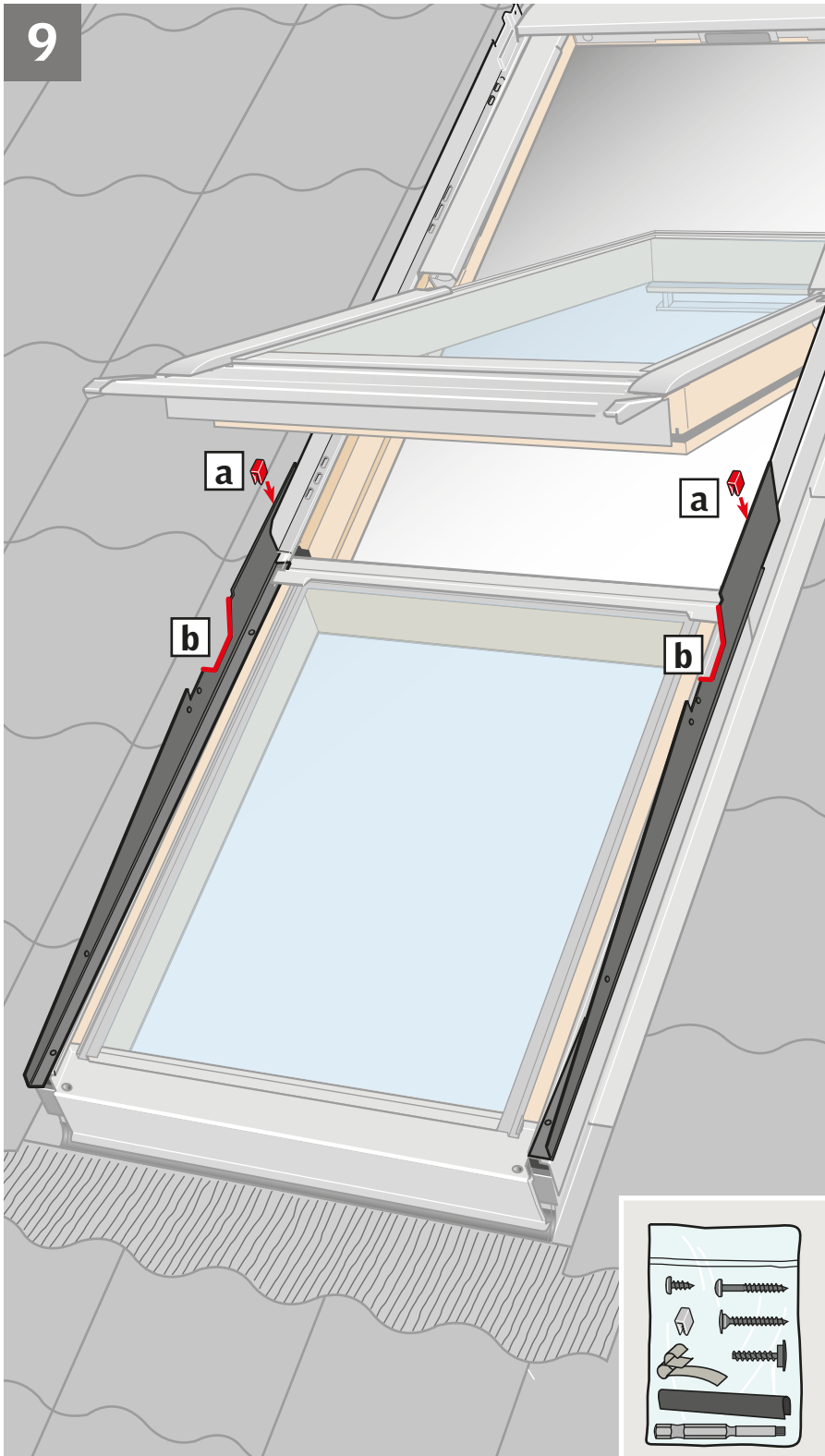

ENGLISH: Press cover clips over the joints **[a]**. Fit edge gasket **[b]**.

DEUTSCH: Klammern über die Blechverbindungen drücken **[a]**. Randdichtung montieren **[b]**.

FRANÇAIS : Enforcer les clips sur les liaisons **[a]**. Mettre en place le joint de recouvrement **[b]**.

DANSK: Skærmsamlere trykkes ned over samlingerne **[a]**. Kantpakning monteres **[b]**.

NEDERLANDS: Druk de afdeklips vast over de verbindingstukjes **[a]**. Plaats het afdekrubbetje over de rand **[b]**.

ITALIANO: Premere i gancetti sulla loro sede **[a]**. Fissare la guarnizione sul bordo **[b]**.

ESPAÑOL: Presione los clips sobre la unión **[a]**. Coloque la junta del borde **[b]**.

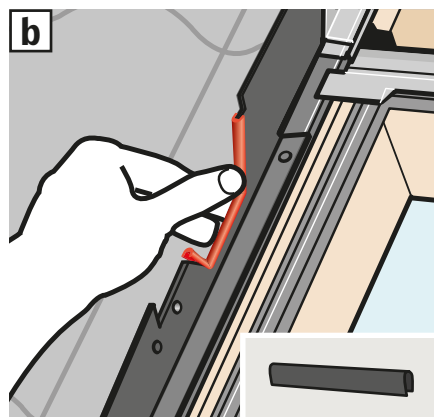
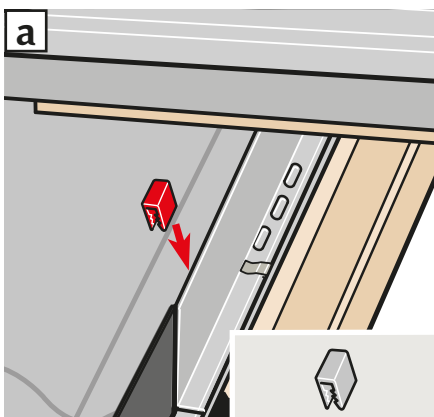

10

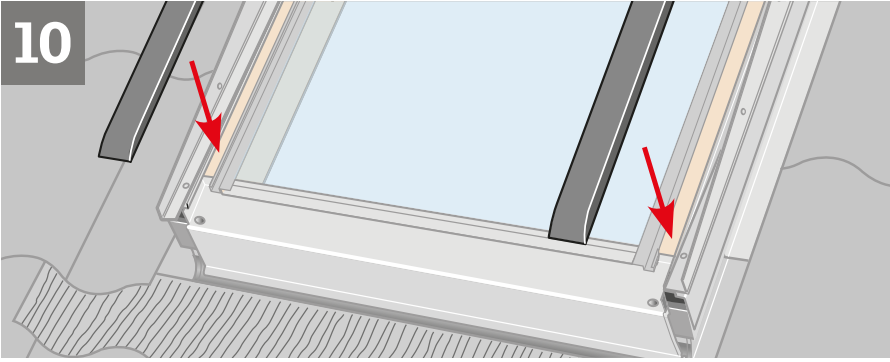

ENGLISH: Replace covers shown (without screws).

DEUTSCH: Dargestellte Abdeckbleche wieder montieren (ohne Schrauben).

FRANÇAIS : Remettre en place les profilés indiqués (dépourvus de vis).

DANSK: Viste beklædningsdele monteres igen (uden skruer).

NEDERLANDS: Herplaats de aangegeven afdeklijsten zoals getoond (zonder schroeven).

ITALIANO: Reinstallare i rivestimenti illustrati (senza le viti).

ESPAÑOL: Vuelva a montar los perfiles indicados (sin tornillos).

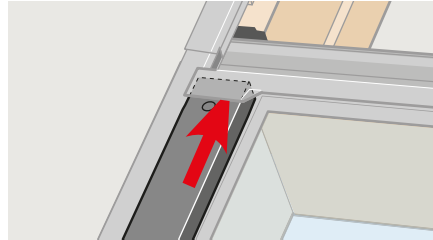
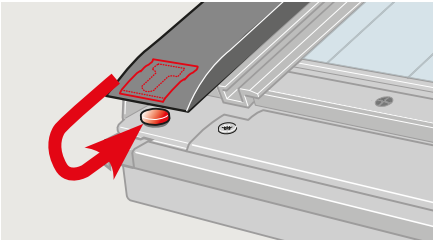

11

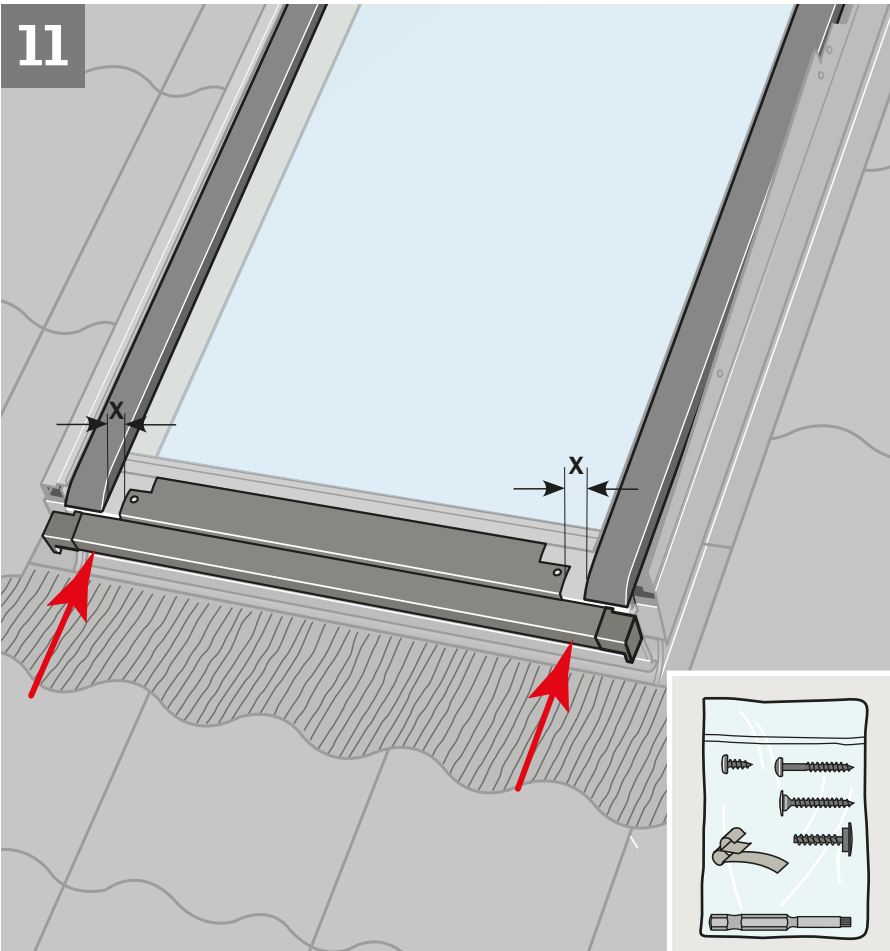

ENGLISH: Position bottom cover and push up against bottom edge of profile. Distance **X** must be the same at both sides. Make a mark with bradawl through holes in bottom cover **a**. Drill $\varnothing 2$ mm holes **b**. Fit bottom cover **c**.

DEUTSCH: Unteres Abdeckblech dicht an die Kante des Fensterabschlussbleches drücken. Der Abstand **X** muss auf beiden Seiten identisch sein. Löcher im unteren Abdeckblech mit Dorn markieren **a**. $\varnothing 2$ mm Löcher bohren **b**. Unteres Abdeckblech montieren **c**.

FRANÇAIS : Positionner le profilé en partie basse de l'ouvrant et l'emboîter. La distance **X** doit être identique de chaque côté. Prépercer les trous avec une pointe carrée sur le profilé en partie basse **a**. Percer des trous de $\varnothing 2$ mm **b**. Fixer le profilé en partie basse **c**.

DANSK: Bundskærm placeres og skubbes helt op mod kant. Afstand **X** skal være ens i begge sider. Huller i bundskærm markeres med syl **a**. $\varnothing 2$ mm huller bores **b**. Bundskærmen monteres **c**.

NEDERLANDS: Plaats de onderste lijst van het rolluik en schuif deze zo dicht als mogelijk richting de hoek. De afstand **X** moet aan beide kanten gelijk zijn. Markeer de gaten in de onderste lijst met een priem **a**. Boor gaten van $\varnothing 2$ mm **b**. Schroef de onderste lijst van het rolluik vast **c**.

ITALIANO: Posizionare il rivestimento inferiore e spingerlo contro l'angolo. La distanza **X** deve essere la stessa su entrambi i lati. Fare un segno con un punteruolo attraverso i fori del rivestimento inferiore **a**. Praticare un foro con una punta di $\varnothing 2$ mm **b**. Fissare il rivestimento inferiore **c**.

ESPAÑOL: Coloque el perfil inferior y empuje contra el borde. La distancia **X** debe ser la misma en ambos lados. Haga una marca con un punzón a través de los agujeros del perfil inferior **a**. Haga orificios de $\varnothing 2$ mm **b**. Fije el perfil inferior **c**.

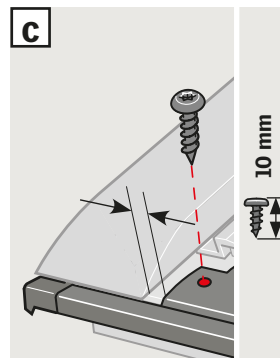
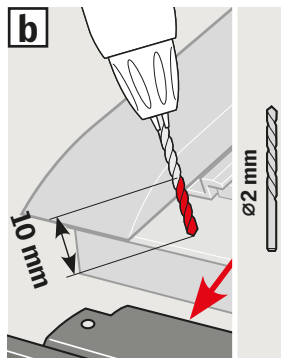
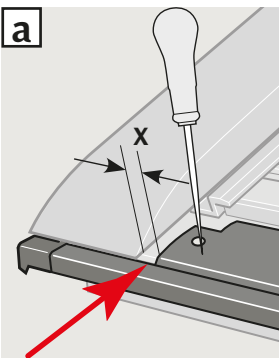

12

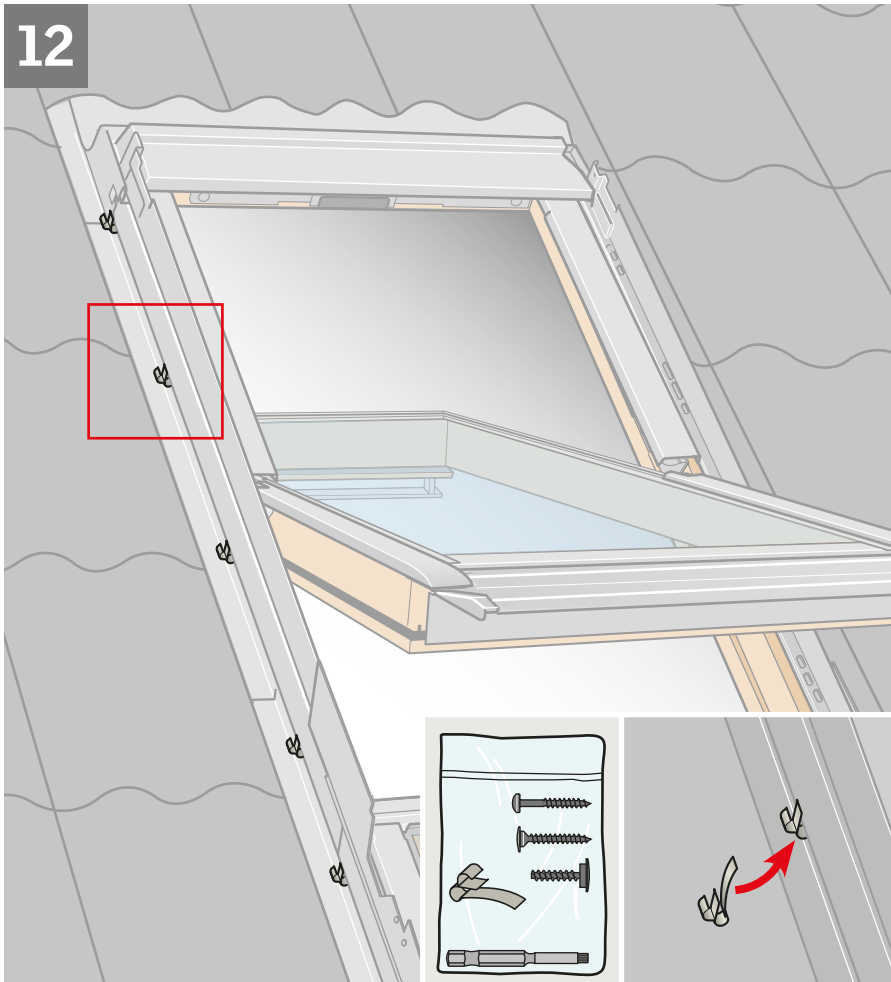

ENGLISH: Fit cable grips to the roller shutter side cover indicated.

DEUTSCH: Leitungsklammern am dargestellten Seitenblech des Rollladens verteilen.

FRANÇAIS : Répartir les clips pour câble sur le profilé latéral du volet roulant indiqué.

DANSK: Ledningsklips fordeles på den viste sideskærm på rulleskoden.

NEDERLANDS: Voer de snoerklemmetjes door het aangegeven zijprofiel van het rolluik.

ITALIANO: Ripartire i ganci fermacavo sul lato del profilo laterale della tapparella come indicato.

ESPAÑOL: Distribuya los clips para el cable por el perfil lateral de la persiana exterior.

13

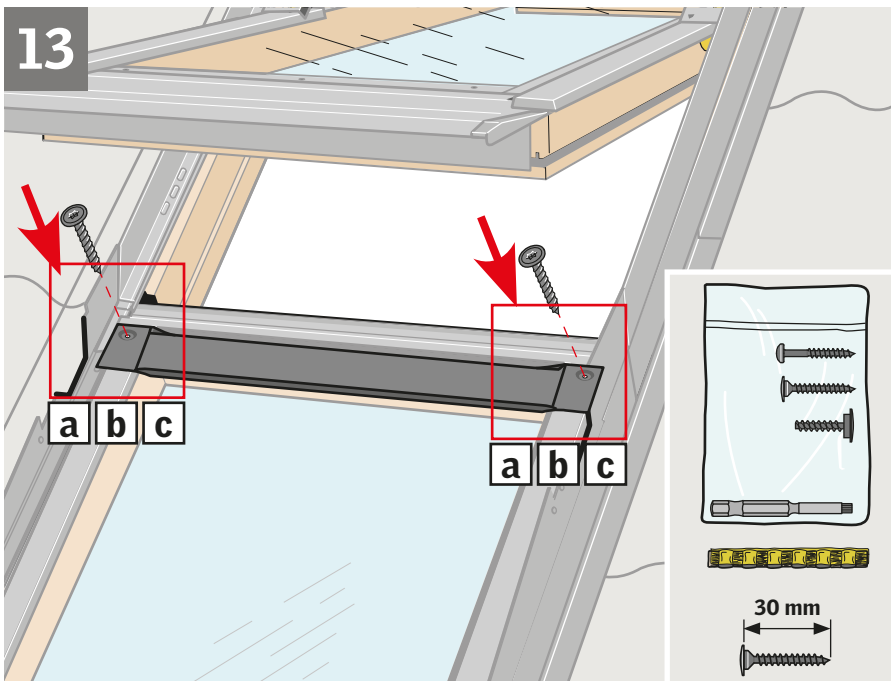

ENGLISH: Place sealant on screw holes **[a]**. Fit cover shield and fix with 30 mm screws **[b]**. Fold back cover edge on both sides as shown **[c]**.

DEUTSCH: Dichtungsmaterial auf Schraubenlöcher kleben **[a]**. Abdeckschirm mit 30 mm Schrauben montieren **[b]**. Blechkante auf beiden Seiten wie gezeigt umbiegen **[c]**.

FRANÇAIS : Mettre une pastille de mastic sur les trous des vis **[a]**. Mettre en place le capotage avec des vis de 30 mm **[b]**. Replier les bords de chaque côté comme indiqué **[c]**.

DANSK: Tætningsmateriale klæbes på skruehullerne **[a]**. Afdækningskærm monteres med 30 mm skruer **[b]**. Beklædningskant bukkes som vist i begge sider **[c]**.

NEDERLANDS: Breng het afdichtingsmateriaal aan op de schroefgaten **[a]**. Plaats afdeklijsten met 30 mm schroeven **[b]**. Buig de uiteinden aan beide zijden zoals getoond **[c]**.

ITALIANO: Inserire il sigillante nei fori delle viti **[a]**. Fissare il rivestimento di protezione con le viti da 30 mm **[b]**. Piegare la copertura della guarnizione come illustrato su entrambi i lati **[c]**.

ESPAÑOL: Selle los orificios de los tornillos **[a]**. Coloque el perfil con tornillos de 30 mm **[b]**. Doble el borde como se indica en ambos lados **[c]**.

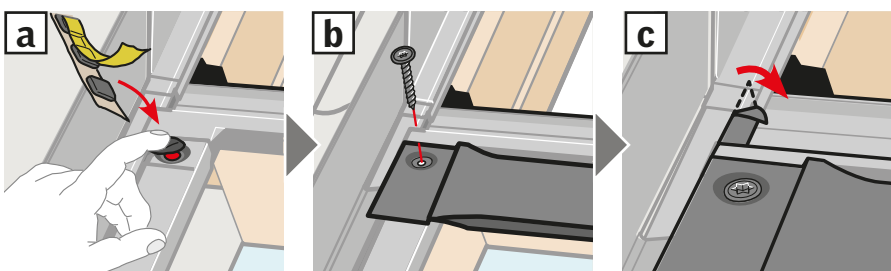

14

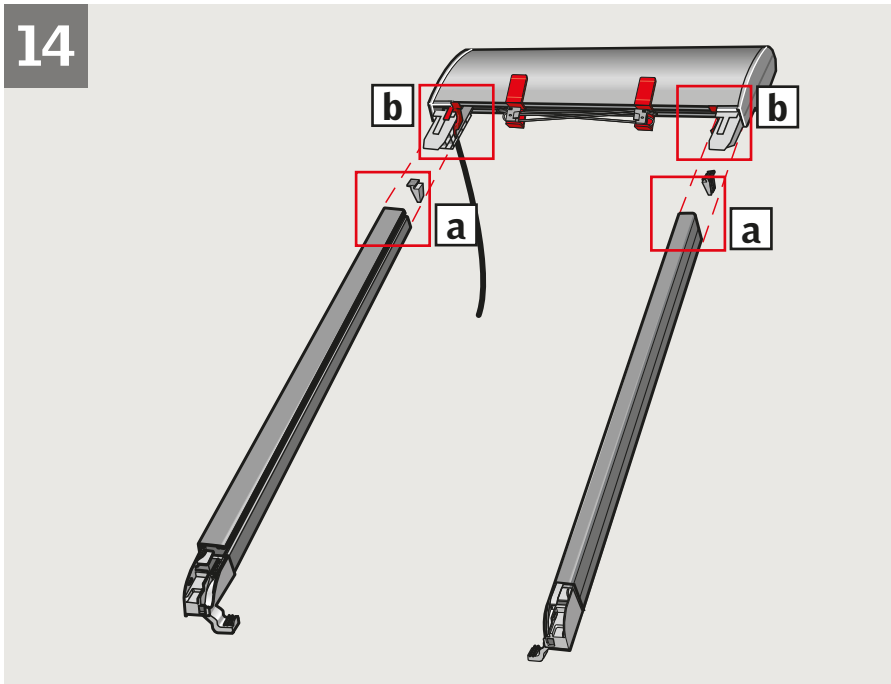

ENGLISH: Bottom roller shutter: Slide side channel lock into side channel [a]. Fit side channels in top casing [b].

DEUTSCH: Unterer Rollladen: Verschluss für die seitlichen Führungsschienen in die Seitenbleche einsetzen [a]. Seitliche Führungsschienen am Rollladen-Oberteil montieren [b].

FRANÇAIS: Volet roulant bas : insérer les blocages de glissières dans les glissières latérales [a]. Mettre en place ces glissières latérales dans le coffre du volet [b].

DANSK: Nederste rulleskodde: Sideskinnelåsen skydes ind i sideskinne [a]. Sideskinner klikkes ind i topkassen [b].

NEDERLANDS: Het onderste rolluik: Schuif de zijgeleidingstops op de zijgeleiding [a]. Monteer de zijgeleidingen aan de cassette [b].

ITALIANO: Tapparella inferiore: Fissare il blocco delle guide laterali ai guide laterali [a]. Inserire le guide laterali nel blocco superiore [b].

ESPAÑOL: Persiana exterior inferior: Deslice los bloqueos en los carriles laterales [a]. Fije los carriles laterales al tambor [b].

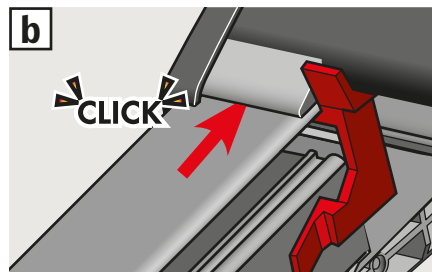
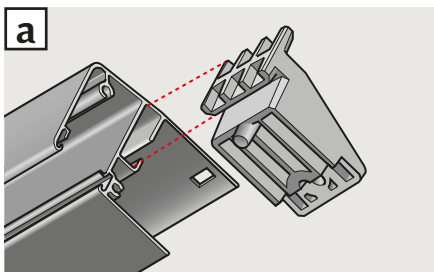

15

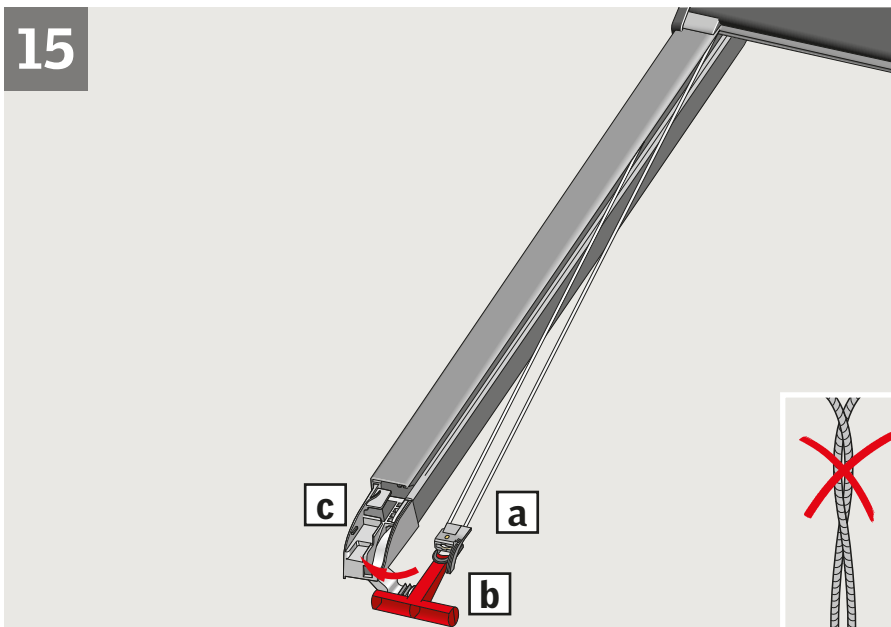

ENGLISH: Loosen cords [a] and fit cords [c] using the handle supplied [b] – ensure that the cords do not cross each other!
Fit end cap on bottom bracket [d]. Discard red handle [b] and red brackets [e] and [f].

DEUTSCH: Schnüre lösen [a] und diese befestigen [c] mit dem mitgelieferten Griff [b] – stellen Sie sicher, dass die Schnüre sich nicht überkreuzen!
Die Abdeckung an den Endkappen befestigen [d]. Rotes Griff [b] und rote Beschläge [e] und [f] entfernen.

FRANÇAIS : Dégager les cordons [a] et les fixer [c] en utilisant la poignée fournie [b] – assurez vous que les cordons ne s'entrecroisent pas!
Mettre en place l'embout en partie basse sur son support [d]. Jeter la poignée rouge [b] et les pattes de montage rouges [e] et [f].

DANSK: Snorene [a] løsnes og monteres [c] ved hjælp af medleverede håndtag [b] – sørg for, at snorene ikke krydser hinanden!
Overdel monteres på bundstykke [d]. Rødt håndtag [b] og røde beslag [e] og [f] smides væk.

NEDERLANDS: Maak de koorden losser [a] en plaats de koorden [c] met behulp van de meegeleverde handgreep [b] – zorg ervoor dat de koorden niet door de war raken!
Plaats eindkap op het bodemprofiel [d]. Verwijder de rode handgreep [b] en de rode steuntjes [e] en [f].

ITALIANO: Allentare le cordicelle [a] e fissarle [c] utilizzando la maniglia fornita [b] – assicurandosi che non si incrocino.
Fissare i coperchietti delle staffe inferiori [d]. Rimuovere la maniglia rossa [b] e le staffe rosse [e] e [f].

ESPAÑOL: Suelte los cordones [a] y fíjelos [c] utilizando la herramienta suministrada [b] – ¡asegúrese de que los cordones no quedan retorcidos!
Coloque la cantonera inferior [d]. Deseche las piezas rojas: herramienta [b] y soportes [e] y [f].

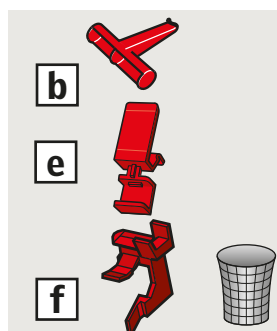
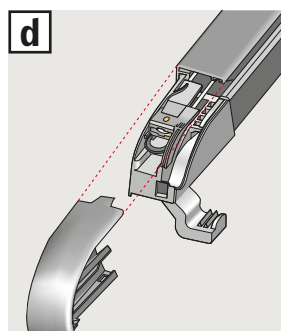
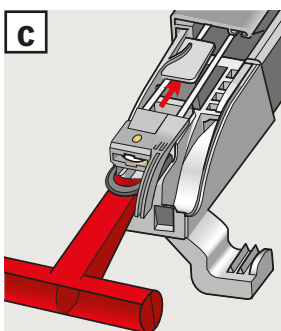

16

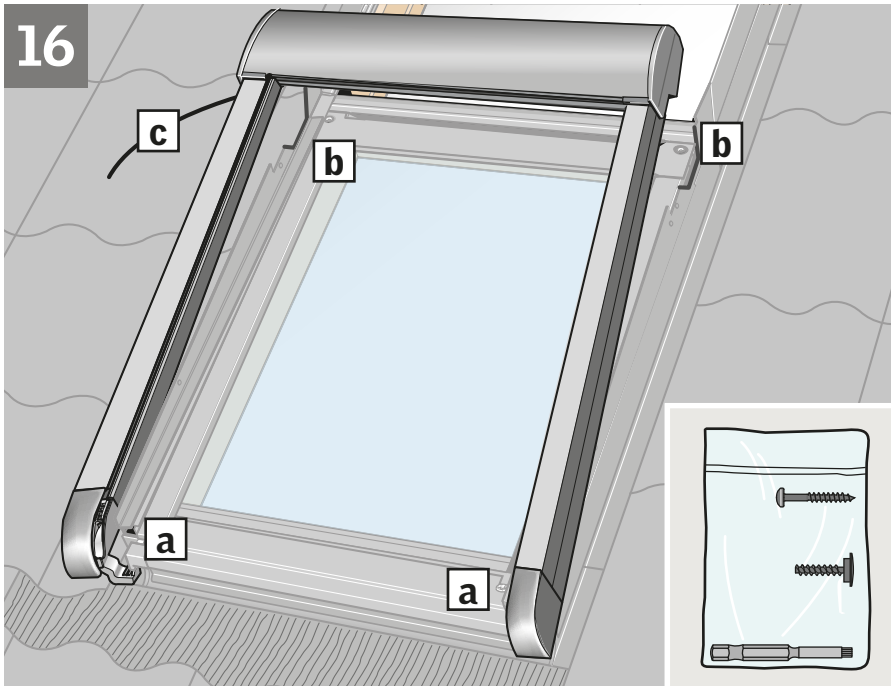

ENGLISH: Position bottom brackets under bottom cover [a]. Fit top casing in side cover notches and fix with screws [b].

Note: Leave cable outside of side cover [c].

DEUTSCH: Endkappen in das untere Abdeckblech einhängen [a]. Rollladen-Oberenteil aufsetzen und mit 15 mm Schrauben am Seitenblech festschrauben [b].

Achtung: Leitung außerhalb des Seitenblechs führen [c].

FRANÇAIS : Accrocher les embouts inférieurs sous le profilé en partie basse [a]. Mettre en place le coffre dans les encoches latérales et le fixer avec les vis [b].

Important : laisser le câble en dehors du profilé latéral [c].

DANSK: Bundstykkerne hægtes under bundskærmen [a]. Topkassen monteres i hakkene i sideskærmene og fastgøres med skruer [b].

NB: Ledningen skal være uden for sideskærmen [c].

NEDERLANDS: Bevestig de bodemprofielen aan de onderste lijst van het rolluik [a]. Bevestig de cassette in de juiste inkepingen van de zijprofielen en bevestig deze met de schroeven [b].

Let op: Laat de kabel buiten het zijprofiel [c].

ITALIANO: Posizionare le staffe inferiori sotto il rivestimento inferiore [a]. Fissare il blocco superiore nell'incavo del profilo laterale e fissare con le viti [b].

Nota: Lasciare il cavo esterno al profilo laterale [c].

ESPAÑOL: Coloque las piezas inferiores de los carriles por debajo del perfil inferior [a]. Apoye el tambor en los rebajes laterales y fíjelo con tornillos [b].

Nota: Deje el cable por fuera del perfil lateral [c].

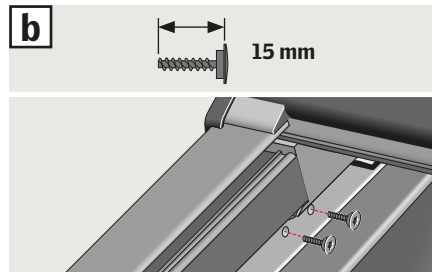
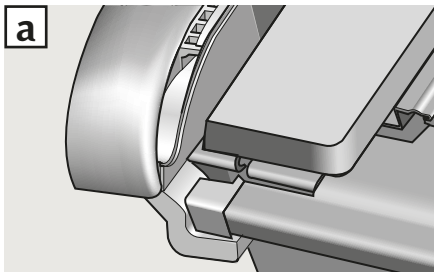

17

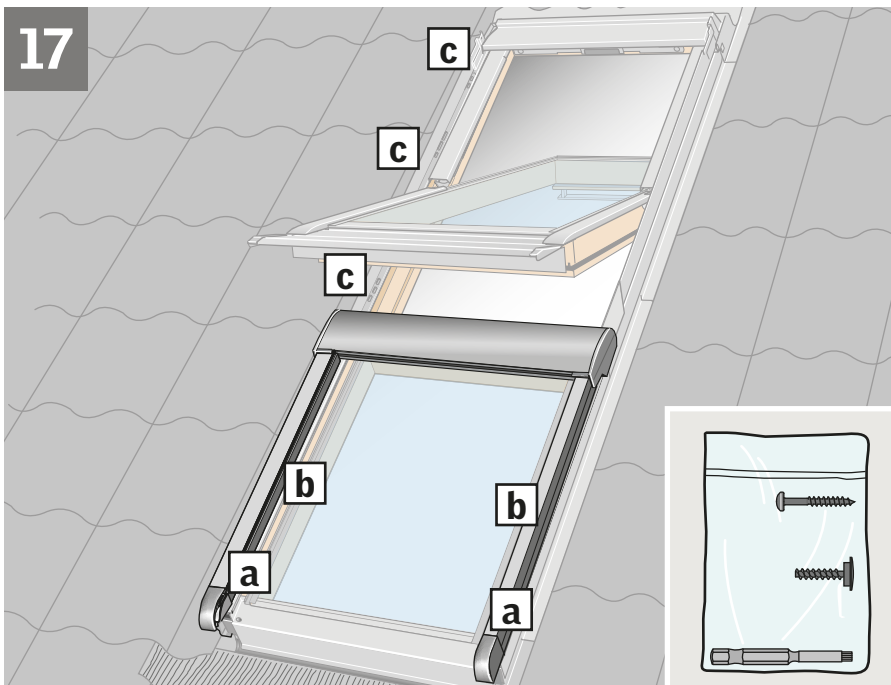

ENGLISH: Slide side channel lock upwards until it is opposite the screw hole [a] and fix with screw [b]. Lead cable from bottom roller shutter to top cover of the upper window. Press cable into cable grips [c].

DEUTSCH: Verschlüsse für die seitlichen Führungsschienen soweit hochschieben, bis sich diese genau gegenüber den Schraubenlöchern befinden [a] und mit Schrauben befestigen [b]. Leitung vom unteren Rollladen zum Markisenkasten des oberen Fensters führen. Leitung fest in die Klammern drücken [c]!

FRANÇAIS : Faire glisser les blocages de glissières latérales jusqu'à ce qu'ils soient en face de leur trou de vis [a] et les visser [b]. Faire passer le câble du volet roulant bas au capot de la fenêtre haute. Maintenir le câble à l'aide des clips [c].

DANSK: Sideskinnelås skydes op, til den er ud for skruelhullet [a] og fastgøres med skruer [b]. Ledning føres fra nederste rulleskodde op til topkassen på øverste vindue. Undervejs fastgøres ledningen i ledningsklips [c].

NEDERLANDS: Schuif de zijgeleidingsstops naar boven totdat ze tegenover de schroefgaten zitten [a] en plaats de schroeven [b]. Voer de kabel van het onderste rolluik door de bovenkap van het bovenste dakraam. Druk de kabel in de snoerklemmetjes [c].

ITALIANO: Far scorrere il blocco delle guide laterali fino a che non si trova in corrispondenza al foro per le viti [a] e fissare con le viti [b]. Portare il cavo dalla tapparella inferiore al rivestimento superiore della finestra superiore. Premere il cavo all'interno dei ganci fermacavo [c].

ESPAÑOL: Deslice el bloqueo del carril hacia arriba hasta que quede enfrente con el orificio [a] y fíjelo con un tornillo [b]. Guíe el cable de la persiana exterior inferior hasta el perfil superior de la ventana de arriba. Presione el cable dentro de los clips [c].

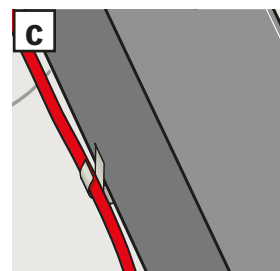
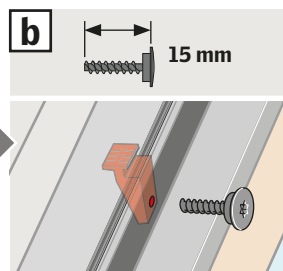
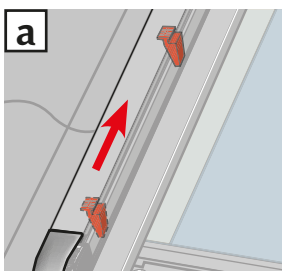

18

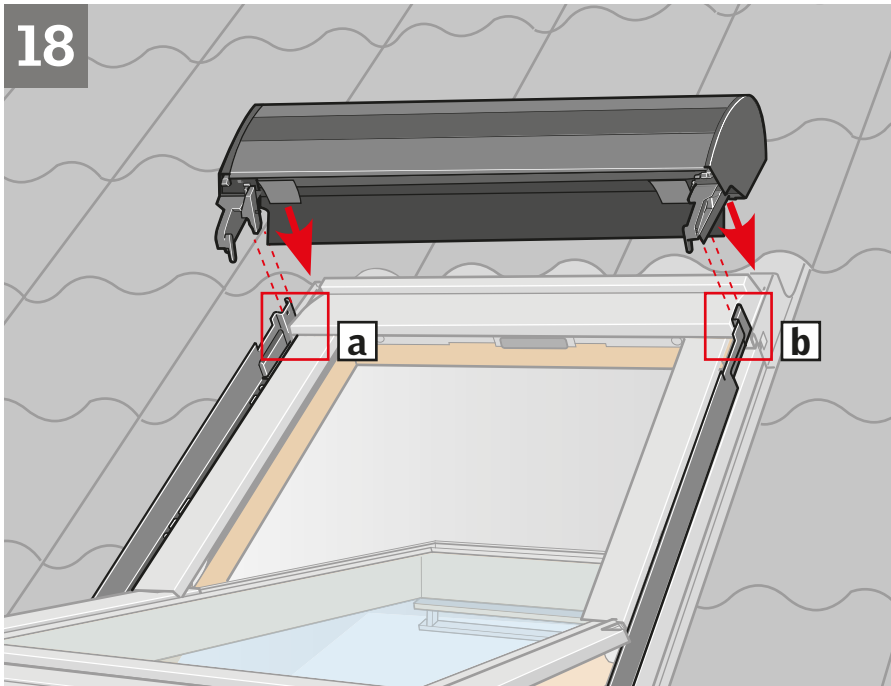

ENGLISH: Top roller shutter: Fit roller shutter top casing into grooves on side covers **[a]**. Check that rubber gasket at the back fits smoothly against outside of window **[b]**.

DEUTSCH: Oberer Rollladen: Das Rollladen-Oberteil in die Führungsnuten der Seitenbleche einsetzen **[a]**. Die Gummischürze muss glatt und dicht am Eindeckrahmen-Oberteil anliegen **[b]**.

FRANÇAIS: Volet roulant haut : emboîter le coffre du volet roulant dans les logements des profilés latéraux **[a]** en s'assurant que la bavette caoutchouc se positionne correctement au-dessus de la fenêtre **[b]**.

DANSK: Øverste rulleskodde: Rulleskoddens topkasse monteres i sporene på sideskærmene **[a]**. Den bageste gummipakning skal ligge glat mod vinduets yderside **[b]**.

NEDERLANDS: Het bovenste rolluik: Plaats de cassette van het rolluik in de groeven van de zijprofielen **[a]**. Zorg ervoor dat het rubberen profiel egaal tegen de buitenkant van het raam ligt **[b]**.

ITALIANO: Tapparella superiore: Fissare il blocco superiore della tapparella nella sua sede **[a]**, assicurandosi che la guarnizione aderisca perfettamente alla parte esterna della finestra **[b]**.

ESPAÑOL: Persiania exterior superior: Fije el tambor de la persiana exterior en las ranuras de los perfiles laterales **[a]**, asegurándose de que la junta de goma superior queda suelta sobre la parte superior del cerco de estanqueidad **[b]**.

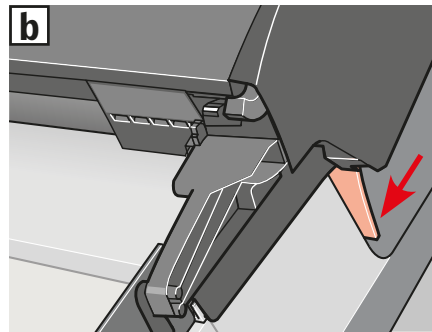
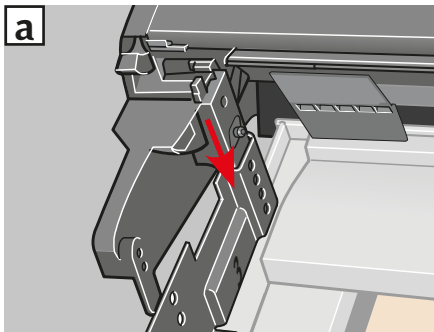

ENGLISH: Lower the roller shutter top casing as much as possible. Do **not** press the top casing against the roofing material **[a]**, **[b]**.

DEUTSCH: Das Rollladen-Oberteil so weit wie möglich in Richtung Fenster herunterdrücken, das Dachmaterial darf jedoch **nicht** berührt werden **[a]**, **[b]**!

FRANÇAIS : Descendre au maximum le coffre du volet roulant, **sans pour autant** le mettre en contact avec le matériau de couverture **[a]**, **[b]**!

DANSK: Rulleskoddens topkasse sænkes så langt ned som muligt. Topkassen må **ikke** presses mod tagmaterialet **[a]**, **[b]**.

NEDERLANDS: Plaats de cassette van het rolluik zover mogelijk naar beneden. Zorg ervoor dat de cassette **niet** op het dakbedekkingsmateriaal rust **[a]**, **[b]**.

ITALIANO: Abbassare quanto più possibile il blocco superiore della tapparella. Fare in modo che il blocco superiore **non** comprima il materiale di copertura **[a]**, **[b]**.

ESPAÑOL: Baje el tambor de la persiana exterior tanto como sea posible, **sin** presionarlo contra el material de cubierta **[a]**, **[b]**.

19

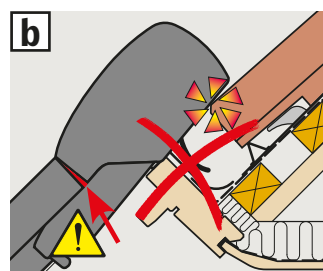
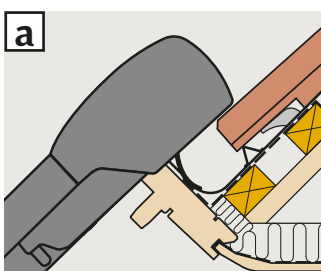
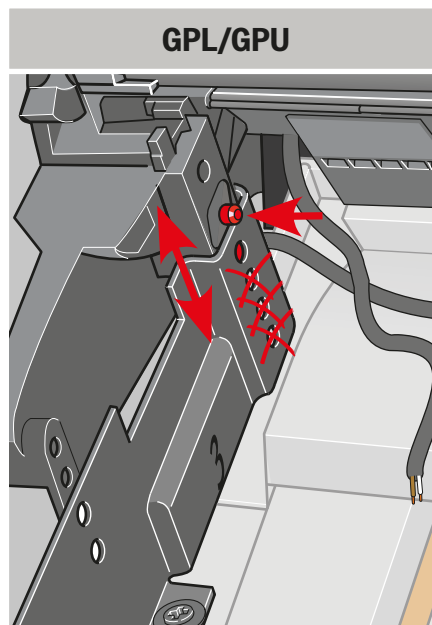
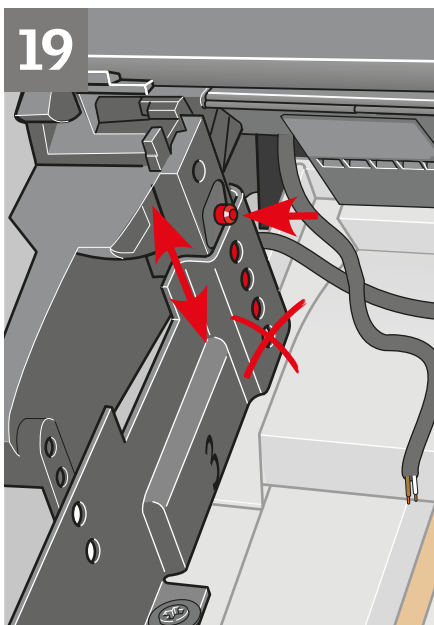

20

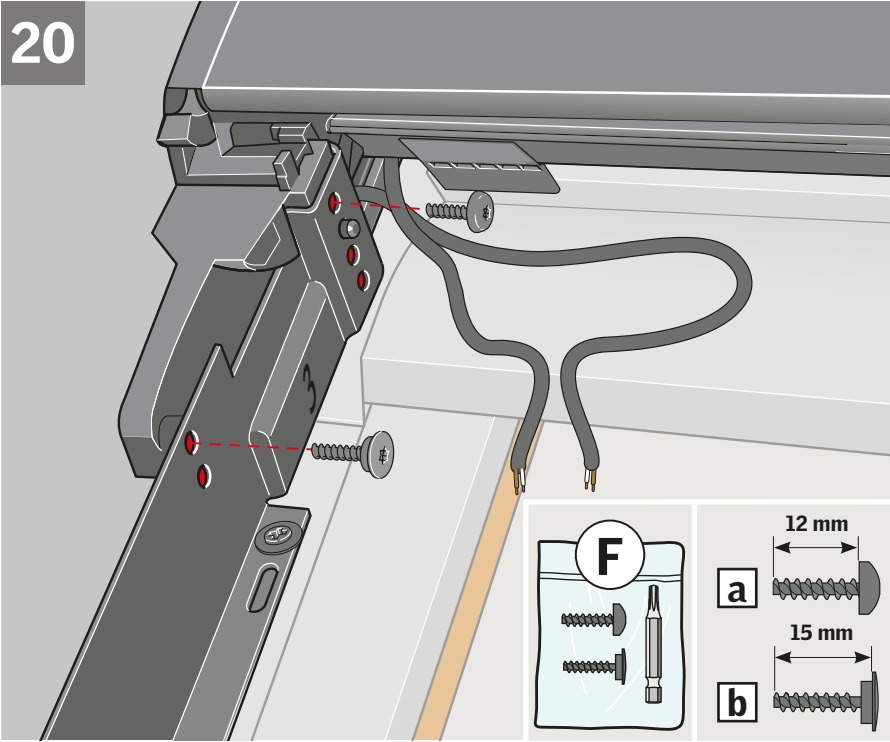

ENGLISH: Fit securing screws [a], [b].

DEUTSCH: Sicherungsschrauben montieren [a], [b].

FRANÇAIS : Positionner et serrer les vis de sécurité [a], [b].

DANSK: Sikringskruer monteres [a], [b].

NEDERLANDS: Plaats de veiligheidsschroeven [a], [b].

ITALIANO: Fissare le viti di sicurezza [a], [b].

ESPAÑOL: Coloque los tornillos de seguridad [a], [b].

21

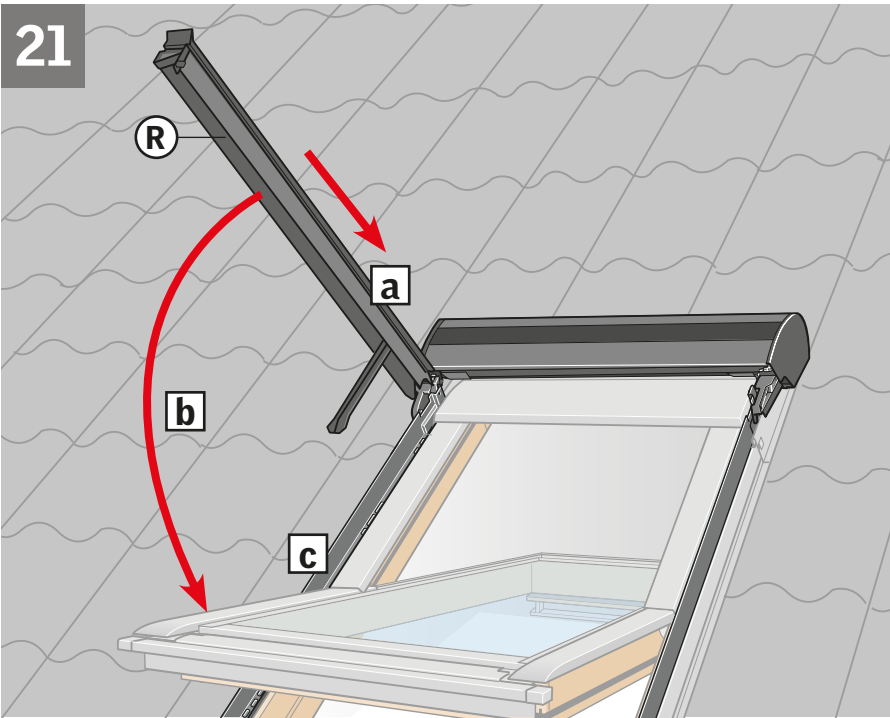

ENGLISH: Push side channels into position [a] and lay down on side covers [b]. Attach opening restrictors to side covers with screws [c].

DEUTSCH: Seitliche Führungsschienen in Position schieben [a] und auf die Seitenbleche legen [b]. Öffnungsbegrenzer an den Seitenblechen festschrauben [c].

FRANÇAIS : Mettre en place les glissières latérales [a] et les rabattre le long des profilés latéraux [b]. Fixer les limiteurs d'ouverture sur les profilés latéraux, à l'aide des vis [c].

DANSK: Sideskinner skubbes på plads [a] og lægges ned på sideskærme [b]. Åbningsbegrenser monteres på sideskærme med skruer [c].

NEDERLANDS: Zet de zijgeleidingen op de juiste positie [a] en leg deze vervolgens neer op de zijprofielen [b]. Bevestig de uitzetbegrenzer met de schroeven op de zijprofielen [c].

ITALIANO: Spingere le guide laterali nella posizione [a] e appoggiarle ai profili laterali [b]. Fissare i limitatori di apertura ai profili laterali con le viti [c].

ESPAÑOL: Fije los carriles laterales [a] y colóquelos sobre los perfiles laterales [b]. Atornille los limitadores de apertura [c].

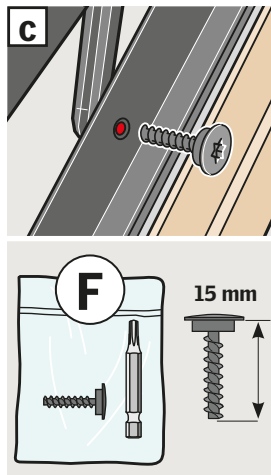
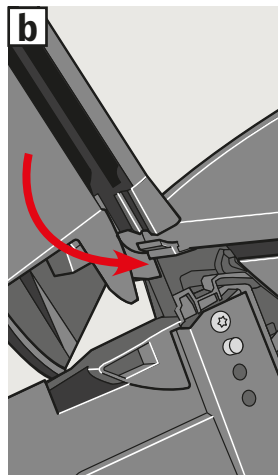
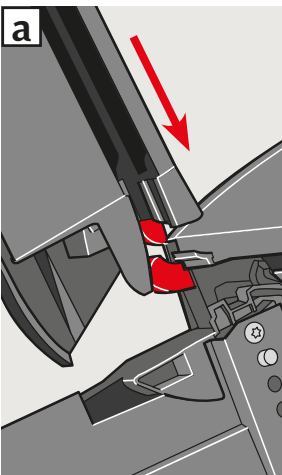

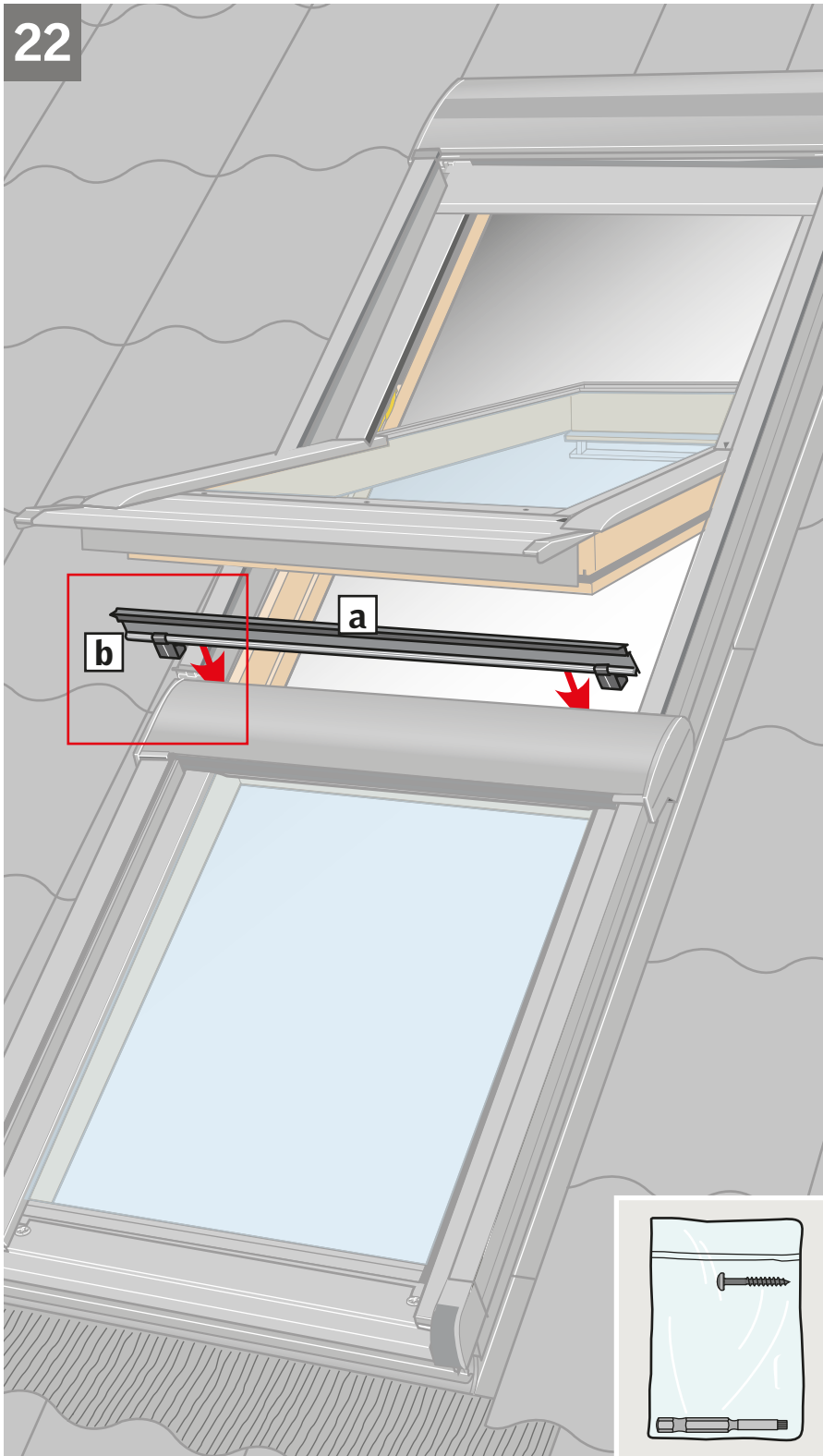

ENGLISH: Fit bottom profile **[a]**. Fit screws through the bottom of the side channels into the bottom profile with the torx bit supplied **[b]**.

DEUTSCH: Das untere Profil montieren **[a]**. Schrauben mit dem Torxbit durch den Boden der seitlichen Führungsschienen hindurch in das untere Profil eindrehen **[b]**.

FRANÇAIS : Mettre le profilé bas **[a]**. Mettre les vis passant au travers des bas des glissières latérales jusqu'au profilé bas à l'aide de l'embout fourni **[b]**.

DANSK: Bundprofil monteres **[a]**. Skruer monteres igennem bunden af sideskinner ind i bundprofil et ved hjælp af den medfølgende torxbit **[b]**.

NEDERLANDS: Plaats het onderprofiel **[a]**. Plaats schroeven door de onderzijde van de zijgeleiding in het onderprofiel met de meegeleverde torxbit **[b]**.

ITALIANO: Montare il profilo inferiore **[a]**. Fissare le viti attraverso la parte inferiore delle guide laterali nel profilo inferiore con le viti torx fornite **[b]**.

ESPAÑOL: Fije el perfil inferior **[a]**. Coloque los tornillos, a través de la parte inferior de los carriles, en el perfil inferior, con el destornillador incluido **[b]**.

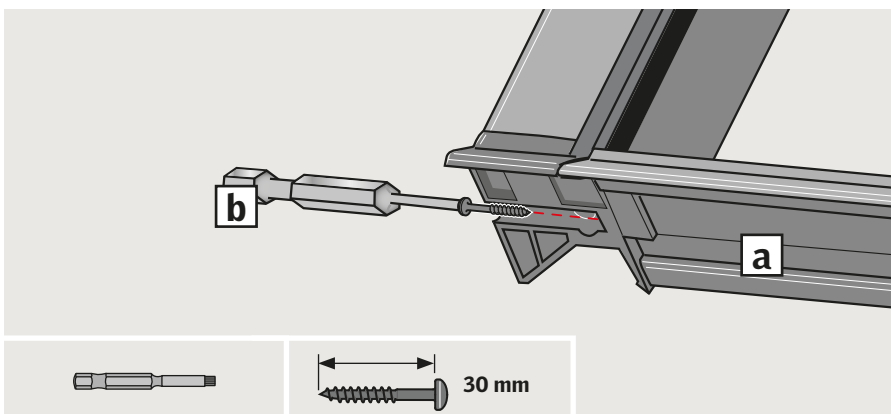

23

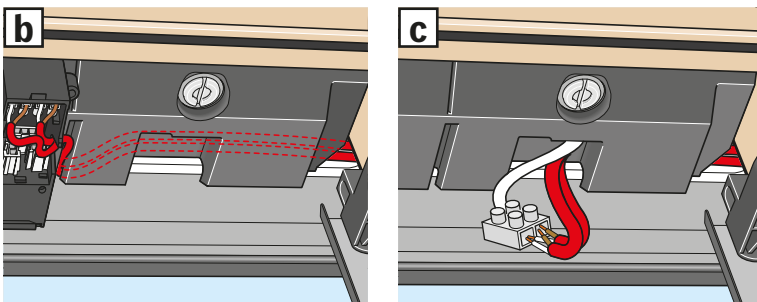
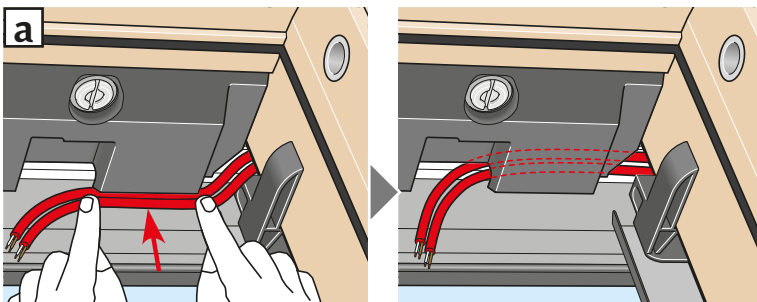
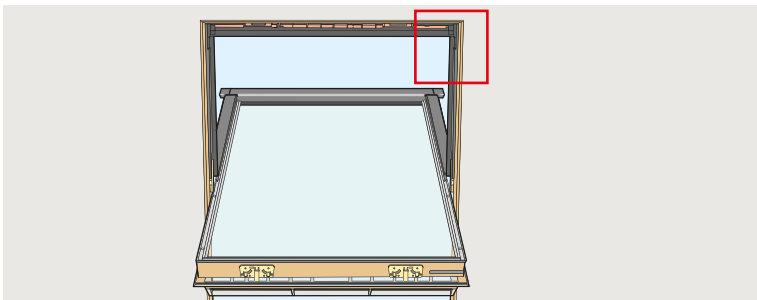
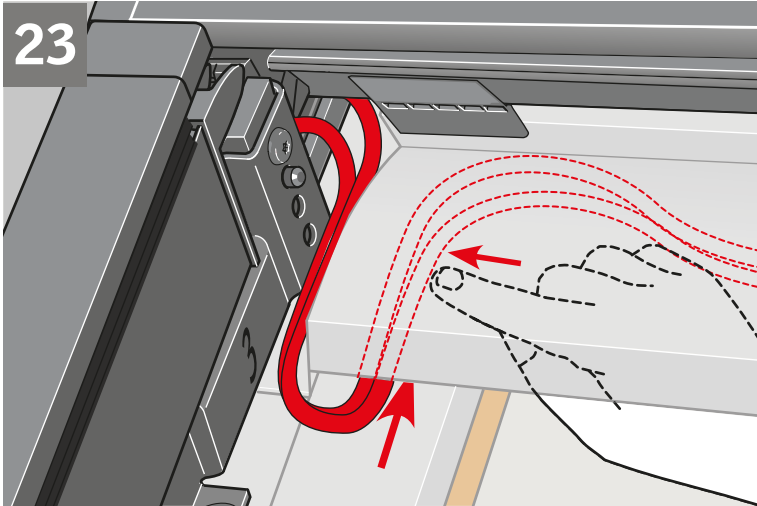

ENGLISH: Lead roller shutter cables under the window top cover as shown. If a rain sensor has been or is to be fitted, ensure that the three cables are led side by side under the window top cover. Position the cables behind the top frame insulation [a] and connect the cables to connection box [b] or terminal block [c]. If the window is not fitted with top frame insulation, connect cables directly to connection box/terminal block. For connection to power supply unit, refer to instructions for power supply unit/wall switch.

⚠ Do not connect the roller shutters directly to a power socket!

The roller shutters are now ready for use. For important information, see pages 44-48.

DEUTSCH: Die Leitungen von den Rollläden wie gezeigt unter den Markisenkasten legen. Sollte ein Regensensor verwendet werden, alle Leitungen nebeneinander unter den Markisenkasten legen. Die Leitungen hinter der Blendrahmen-Dämmung platzieren [a] und an die Anschlussdose [b] oder Lüsterklemme [c] anschließen. Falls keine Dämmung im Blendrahmen-Oberteil vorhanden ist, die Leitungen direkt an Anschlussdose/Lüsterklemme anschließen. Anschluss an die Steuereinheit: Siehe die Anleitung für Steuereinheit/Funk-Wand-schalter.

⚠ Die Zuleitung der Rollläden nie direkt mit einer Steckdose verbinden!

Die Rollläden sind jetzt fertig montiert. Für wichtige Informationen: Siehe Seiten 44-48.

FRANÇAIS: Passer les câbles des volets roulants sous le capot de la fenêtre comme indiqué. Si un détecteur de pluie est installé, s'assurer que les trois câbles sont passés côte à côte sous le capot. Passer les câbles derrière le bloc isolant [a] et les connecter sur le boîtier de connexion [b] ou le bloc domino [c]. Si la fenêtre n'est pas équipée du bloc isolant, connecter les câbles directement sur le boîtier de connexion/bloc domino. Pour la connexion à l'unité de contrôle, vous référer à la notice correspondante ou celle du clavier mural.

⚠ Ne pas brancher directement les volets roulants sur une prise secteur!

Les volets roulants sont désormais prêts à l'emploi. Information importante en pages 44 à 48.

DANSK: Rulleskoddernes ledninger føres ind under vinduets topkasse som vist. Hvis der er monteret en regnsensor, skal de tre ledninger føres under topkassen helt tæt ved hinanden. Ledningerne skubbes på plads bag overkarmisoleringen [a] og tilsluttes tilslutningsboks [b] eller klemrække [c]. Hvis vinduet ikke er forsynet med overkarmisolering, tilsluttes ledningerne direkte til tilslutningsboks/klemrække. Tilslutning til strømforsyningsenheden: se vejledning til strømforsyningsenhed/vægkontakt.

⚠ Rulleskodderne må ikke tilsluttes direkte til en stikkontakt!

Rulleskodderne er nu færdigmonteret. For vigtig information se side 44-48.

NEDERLANDS: Leid de kabels van de rolluiken onder de bovenkap van het dakraam zoals aangegeven. Wanneer er een regensensor is toegevoegd, zorg er dan voor dat alle drie kabels zij aan zij onder de bovenkap worden geplaatst. Plaats de kabels achter de isolatie van het kozijn [a] en verbind de kabels met de aansluitdoos [b] of het kroonsteenblok [c]. Indien het dakraam niet is voorzien van isolatie, de kabels direct met aansluitdoos/kroonsteenblok verbinden. Voor de aansluiting op een stroomvoorzieningseenheid, kunt u de instructies van de stroomvoorzieningseenheid/bedieningsschakelaar raadplegen.

⚠ Sluit de rolluiken niet direct aan op de netspanning!

De rolluiken zijn nu klaar voor gebruik. Voor belangrijke informatie, zie pagina 44-48.

ITALIANO: Far passare i cavi delle tapparelle sotto il rivestimento superiore della finestra come illustrato. Se è stato installato un sensore pioggia, assicurarsi che i tre cavi (quello del sensore e quelli delle tapparelle) scorrono sotto il rivestimento uno di fianco all'altro senza intrecciarsi. Far passare i cavi dietro l'isolamento della parte superiore del telaio [a] e collegarli alla scatola di connessione [b] o alla morsettiere [c]. Se la finestra non è dotata d'isolamento nella parte superiore del telaio, collegare i cavi direttamente alla scatola di connessione/morsettiere. Per la connessione all'unità di alimentazione, fare riferimento alle istruzioni dell'unità di alimentazione/pulsantiera a muro.

⚠ Non collegare le tapparelle direttamente alla presa di rete!

Ora le tapparelle sono pronte per l'uso. Per informazioni importanti vedere pag. 44-48.

ESPAÑOL: Pase los cables de las persianas exteriores por debajo del perfil superior de la ventana, tal como se muestra. Si el sensor de lluvia se ha fijado, asegúrese que los tres cables se pasan lado a lado bajo del perfil superior de la ventana. Posicione los cables detrás de la parte superior del premarco aislante [a] y conéctelos a la caja de conexiones [b] o al terminal [c]. Si la ventana no está instalada con aislante en el marco superior conecte directamente a la caja de conexiones/al terminal. Para la conexión a la fuente de alimentación, consulte las instrucciones correspondientes de la fuente de alimentación/del pulsador de pared.

⚠ ¡No conecte las persianas exteriores directamente a la corriente!

Las persianas exteriores pueden usarse ya. Información importante en las páginas 44-48.



www.velux.com/integralsupport

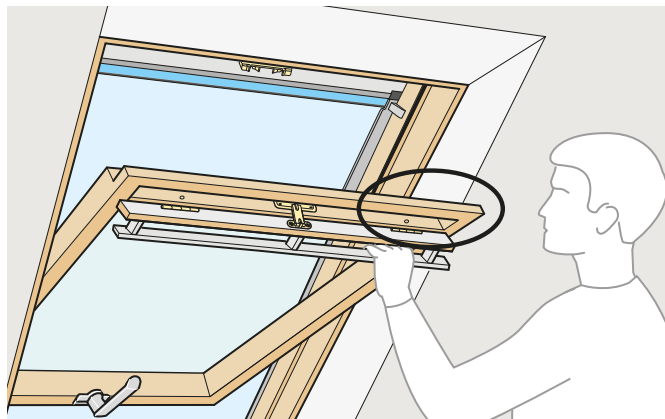

A-Z



Pages 25-43

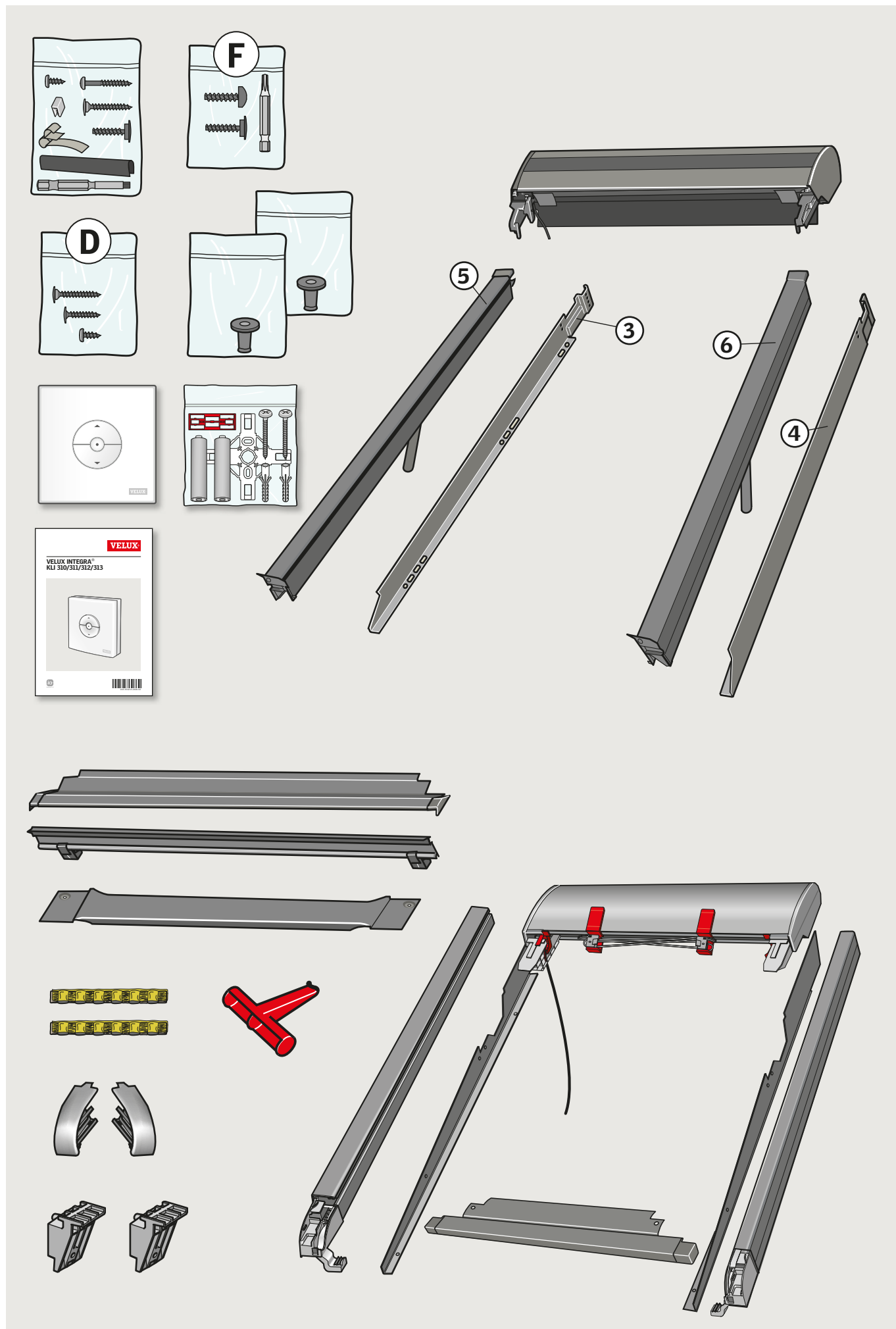

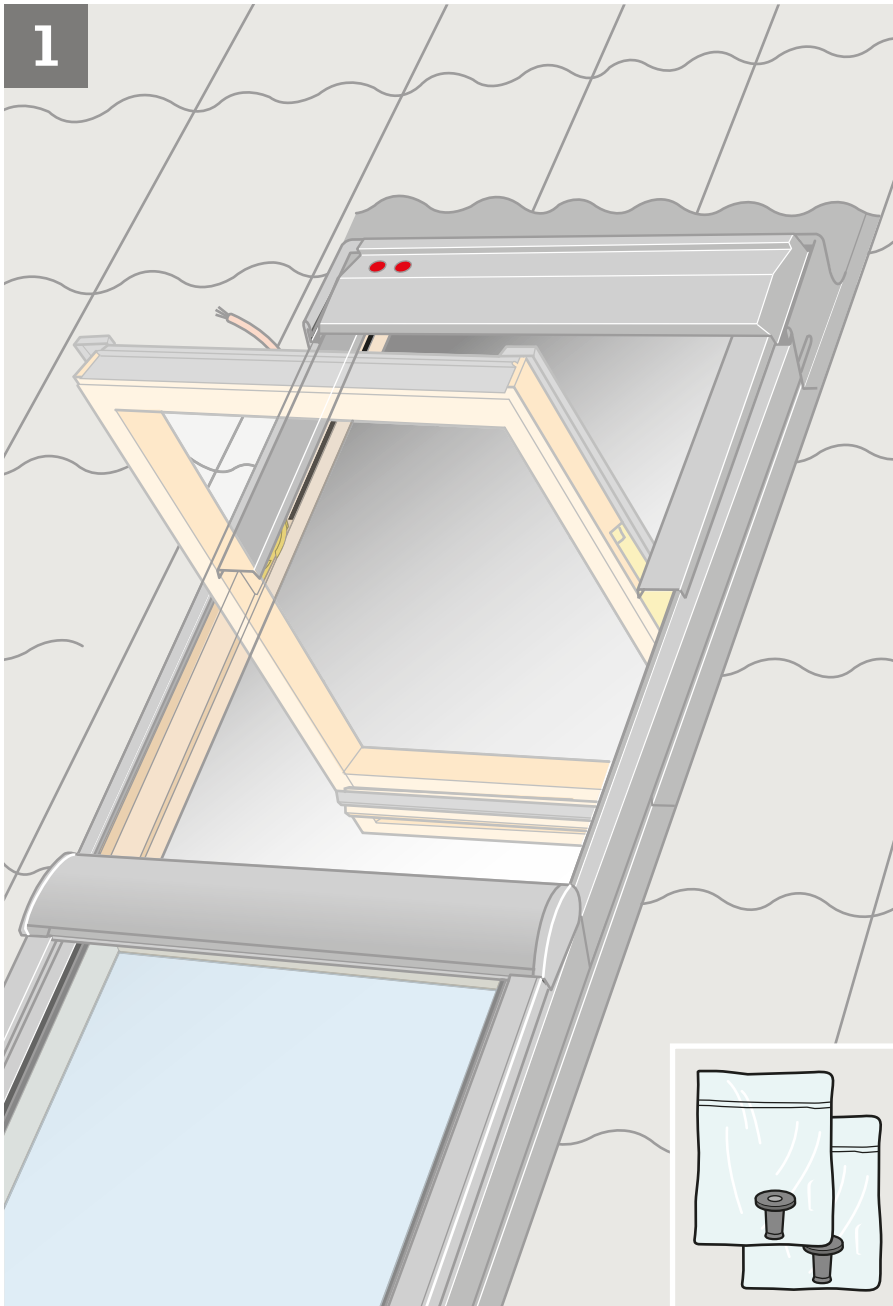

ENGLISH: If the window has been fitted with a black screen profile and/or a connection box, remove this/these temporarily **[a]**, **[b]**. Drill hole **[c]** and fit rubber grommet **[d]**. Pull grommet through from the inside **[e]**.

DEUTSCH: Falls das Fenster im Markisenkasten mit einem schwarzen Profil und/oder einer Anschlussdose versehen ist, dieses/diese vorübergehend entfernen **[a]**, **[b]**. Loch in den Markisenkasten bohren **[c]**. Gummidichtung anbringen **[d]** und nach innen durchziehen **[e]**.

FRANÇAIS : Si la fenêtre est équipée d'un déflecteur noir et/ou d'un boîtier de connexion, l'enlever temporairement **[a]**, **[b]**. Percer un trou dans le capot **[c]** et mettre en place le joint passe-fil en caoutchouc **[d]**. Bien tirer ce joint de l'intérieur **[e]**.

DANSK: Hvis vinduet er forsynet med en sort skærmliste og/eller en tilslutningsboks, afmonteres denne/disse midlertidigt **[a]**, **[b]**. Hul bores **[c]**, og gummipakning sættes i **[d]**. Træk i gummipakningen fra indersiden **[e]**.

NEDERLANDS: Indien het dakraam van een zwart afdekrooster en/of aansluitdoos is voorzien, verwijder dit/deze dan tijdelijk **[a]**, **[b]**. Boor het gat **[c]** en plaats hierin het rubberen dopje **[d]**. Trek het dopje vanaf de binnenzijde op zijn plaats **[e]**.

ITALIANO: Se la finestra è dotata di un profilo nero e/o scatola di connessione, rimuoverli temporaneamente **[a]**, **[b]**. Forare **[c]** e inserire il tappino in gomma nel foro praticato **[d]**. Tirare il tappino dall'interno **[e]**.

ESPAÑOL: Si la ventana tiene un perfil negro y/o una caja de conexiones, desmóntelo/s provisionalmente **[a]**, **[b]**. Haga un taladro **[c]** y fije la junta de goma **[d]**, tirando desde el interior **[e]**.

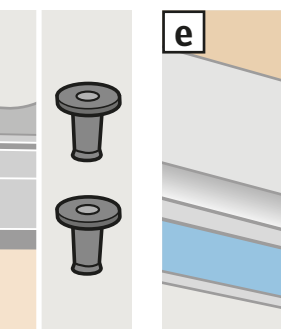
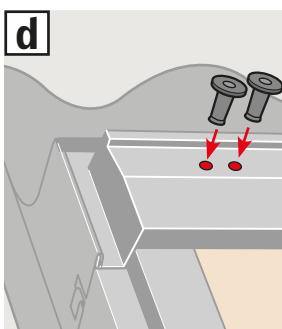
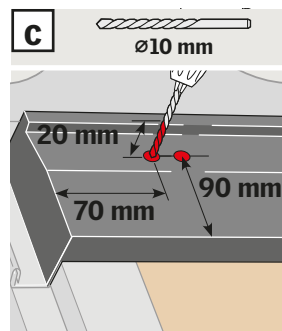
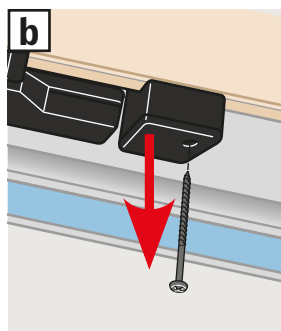
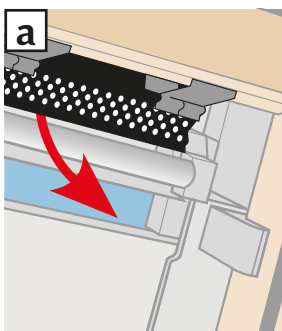

2

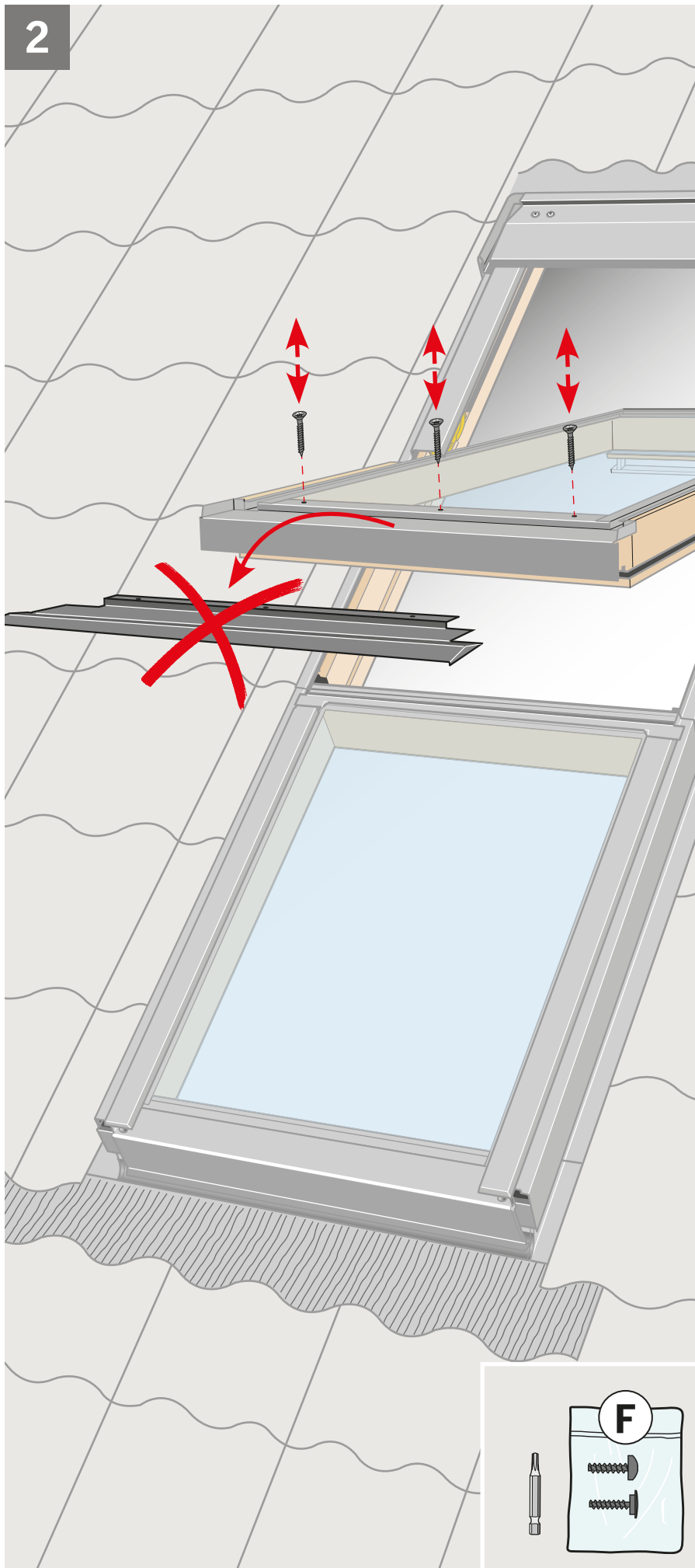

ENGLISH: Upper window sash: Remove bottom cover indicated and discard. Refit screws.

DEUTSCH: Oberer Fensterflügel: Dargestelltes Abdeckblech entfernen. Es wird nicht mehr benötigt! Schrauben wieder eindrehen.

FRANÇAIS: Ouvrant de la fenêtre supérieure : retirer le profilé indiqué et ne plus l'utiliser. Remettre les vis.

DANSK: Øverste vinduesramme: Den viste beklædningsdel afmonteres og smides væk. Skruer skrues i igen.

NEDERLANDS: Het bovenste draaiend gedeelte: Verwijder de onderste lijst en leg deze weg. Schroef de schroeven terug op hun plaats.

ITALIANO: Battente superiore: rimuovere il rivestimento indicato e gettarlo. Reinstallare le viti.

ESPAÑOL: Ventana superior: Desmonte y elimine el perfil que se indica. Vuelva a colocar los tornillos.

3

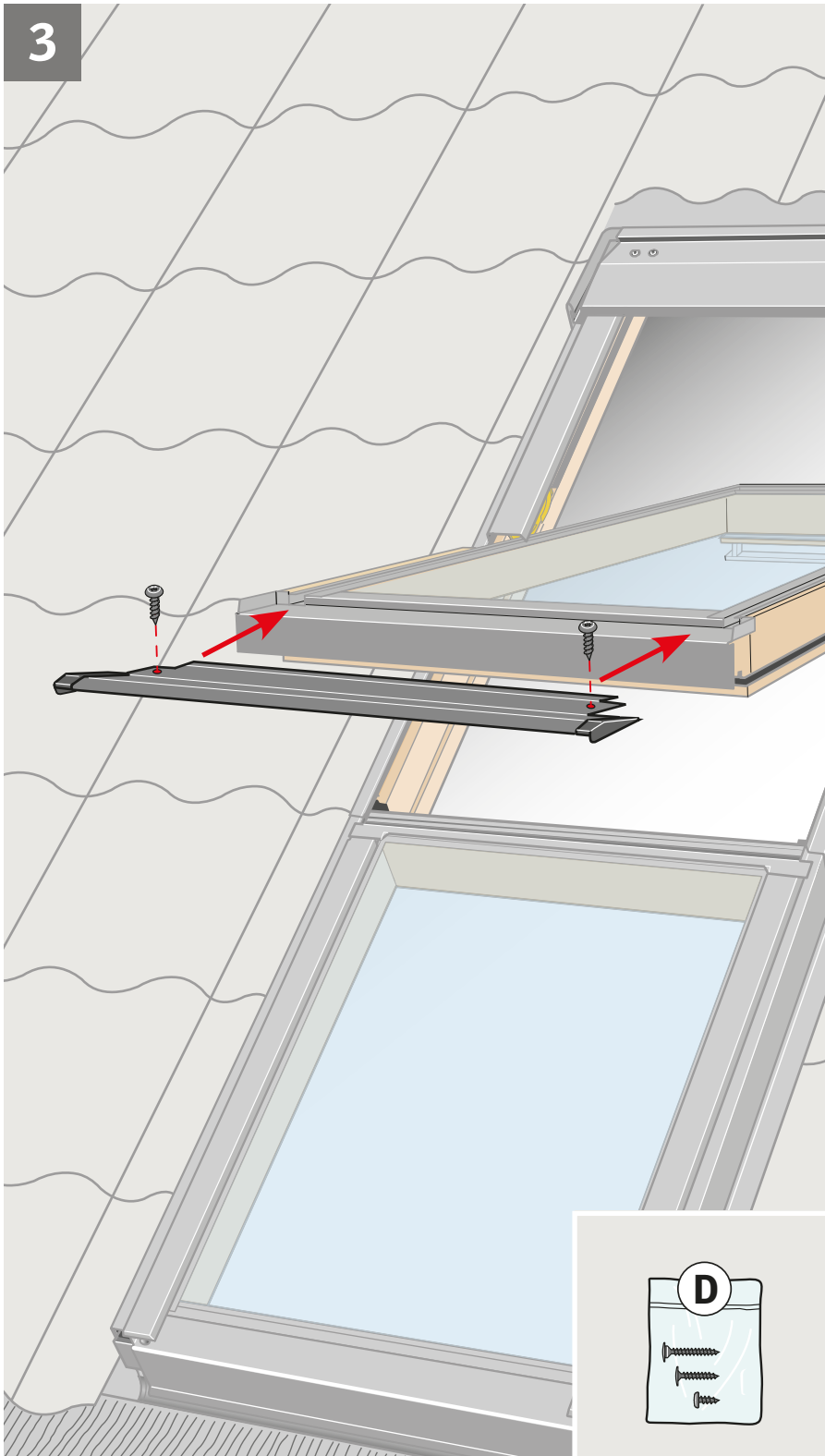

ENGLISH: Position bottom cover supplied and push up against bottom edge of profile **a**. Drill $\varnothing 2$ mm hole through the two holes **b**. Fit bottom cover **c**.

DEUTSCH: Mitgeliefertes unteres Abdeckblech dicht an die Kante des Fensterabschlussbleches drücken **a**. Schraublöcher mit $\varnothing 2$ mm bohren **b**. Unteres Abdeckblech montieren **c**.

FRANÇAIS : Positionner le profilé en partie basse de l'ouvrant fourni et l'emboîter **a**. Percer un trou de $\varnothing 2$ mm à l'emplacement des deux trous existants **b**. Fixer le profilé en partie basse **c**.

DANSK: Medleveret bundskærm placeres og skubbes helt op mod **a**, og $\varnothing 2$ mm hul bores igennem de to huller **b**. Bundskærmen monteres **c**.

NEDERLANDS: Plaats de meegeleverde onderste lijst van het rolluik en schuif deze zo dicht als mogelijk richting de hoek **a**. Boor gaten van $\varnothing 2$ mm door de schroefgaten heen **b**. Schroef de onderste lijst van het rolluik vast **c**.

ITALIANO: Posizionare il rivestimento inferiore fornito e spingerlo contro l'angolo **a**. Forare con una punta $\varnothing 2$ mm attraverso i due fori **b**. Fissare il rivestimento inferiore **c**.

ESPAÑOL: Coloque el perfil inferior incluido y empuje contra el borde **a**. Haga un orificio de $\varnothing 2$ mm en cada marca del perfil **b**. Fije el perfil inferior **c**.

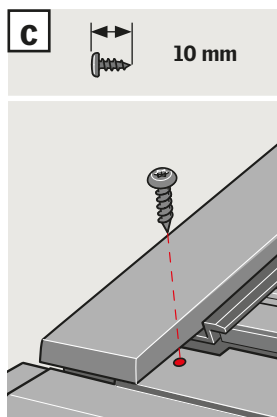
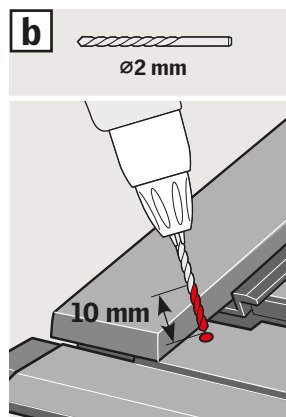
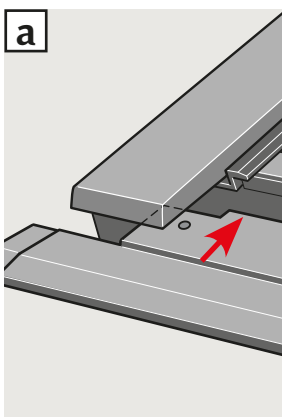

4

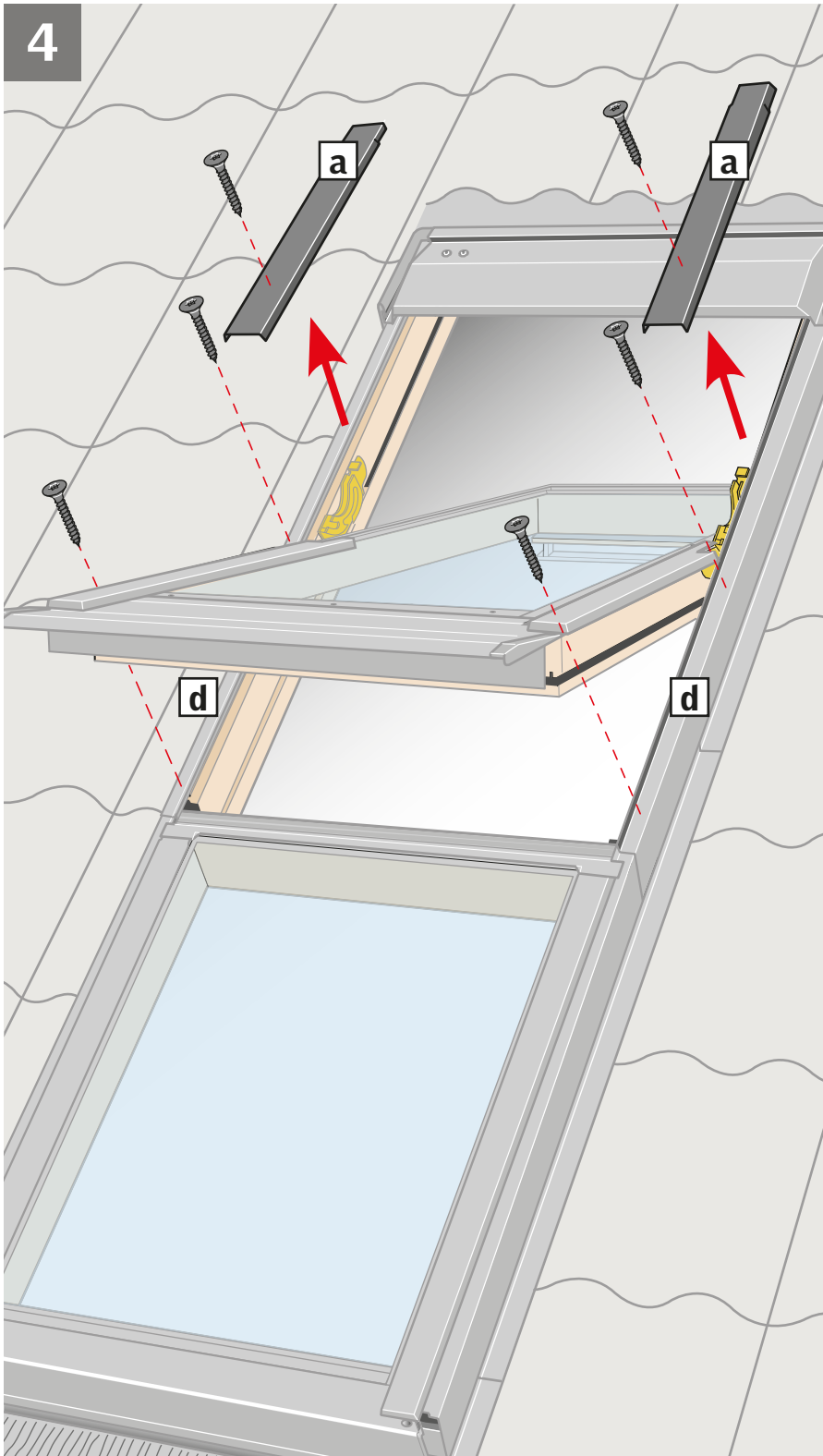

ENGLISH: Remove covers indicated temporarily [a]. Note the position of the covers for later refitting. Remove cover screws except the top cover screw [b]. If there is a mark at the top instead of a screw, drill hole through mark [c]. Do **not** remove side frame covers [d]. Place sealant on **all** screw holes [e].

DEUTSCH: Dargestellte Abdeckbleche vorübergehend entfernen [a]. Position der Abdeckbleche für spätere Montage beachten. Blechschrauben mit Ausnahme der obersten Schraube entfernen [b]. Sollte oben eine Markierung statt einer Schraube vorhanden sein, Loch durch Markierung bohren [c]. Seitliche Blendrahmen-Abdeckbleche [d] **nicht** entfernen. Dichtungsmaterial auf **alle** Schraubenlöcher kleben [e].

FRANÇAIS : Retirer temporairement les profilés indiqués [a]. Prendre soin de noter leur position respective pour leur remise en place ultérieure. Retirer les vis des profilés à l'exception de celles du capot [b]. S'il y a une marque en haut au lieu d'une vis, percer un trou au travers de la marque [c]. **Ne pas** retirer les profilés latéraux du cadre fixe [d]. Mettre une pastille de mastic sur **chaque** trou de vis [e].

DANSK: Viste beklædningsdele afmonteres midlertidigt [a]. Bemærk beklædningsdelenes placering for senere montering. Beklædnings-skrue fjernes, dog ikke den øverste [b]. Hvis der i stedet for en skrue er et mærke foroven, bores et hul gennem mærket [c]. Sidekarmbeklædninger må **ikke** fjernes [d]. Tætningsmateriale klæbes på **alle** skruehuller [e].

NEDERLANDS: Verwijder tijdelijk de aangegeven afdeklijsten [a]. Let op de plaats van de afdeklijsten voor het later herbevestigen. Verwijder de schroeven van de afdeklijsten, met uitzondering van de bovenste schroef [b]. Indien er een markering in plaats van een schroef op het bovenste punt van de afdeklijst zit, boor dan een gat op de gemarkeerde plaats [c]. De zij-afdeklijsten [d] **niet** verwijderen. Breng het afdichtingsmateriaal aan op **alle** schroefgaten [e].

ITALIANO: Togliere temporaneamente i rivestimenti indicati [a]. Fare attenzione alla posizione dei rivestimenti per il successivo fissaggio. Rimuovere le viti dei rivestimenti fatta eccezione per la parte superiore del rivestimento [b]. Se nella parte alta del rivestimento c'è un segno anziché una vite, forare in corrispondenza del segno stesso [c]. **Non** rimuovere i rivestimenti laterali del telaio [d]. Inserire il sigillante in **tutti** i fori delle viti [e].

ESPAÑOL: Desmonte los perfiles indicados, provisionalmente [a]. Recuerde la posición de los perfiles para colocarlos con facilidad más adelante. Quite los tornillos de los perfiles excepto los superiores [b]. Si en la parte superior hubiera una marca, en vez de un tornillo, haga un taladro [c]. **No** quite los perfiles laterales del marco [d]. Selle **todos** los orificios de los tornillos [e].

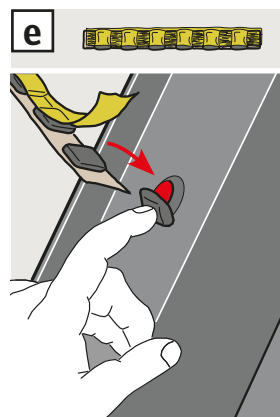
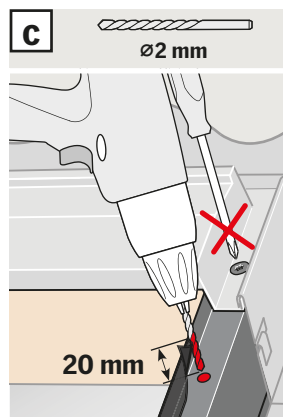
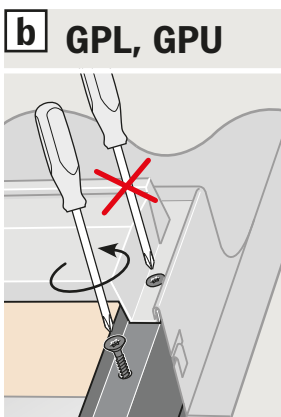

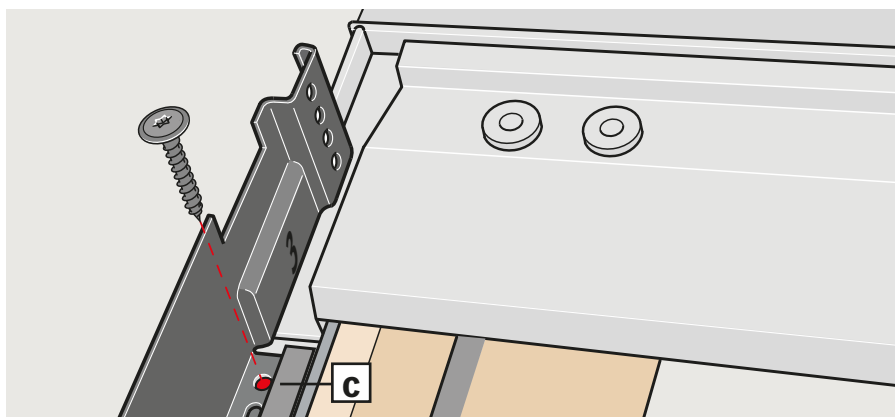
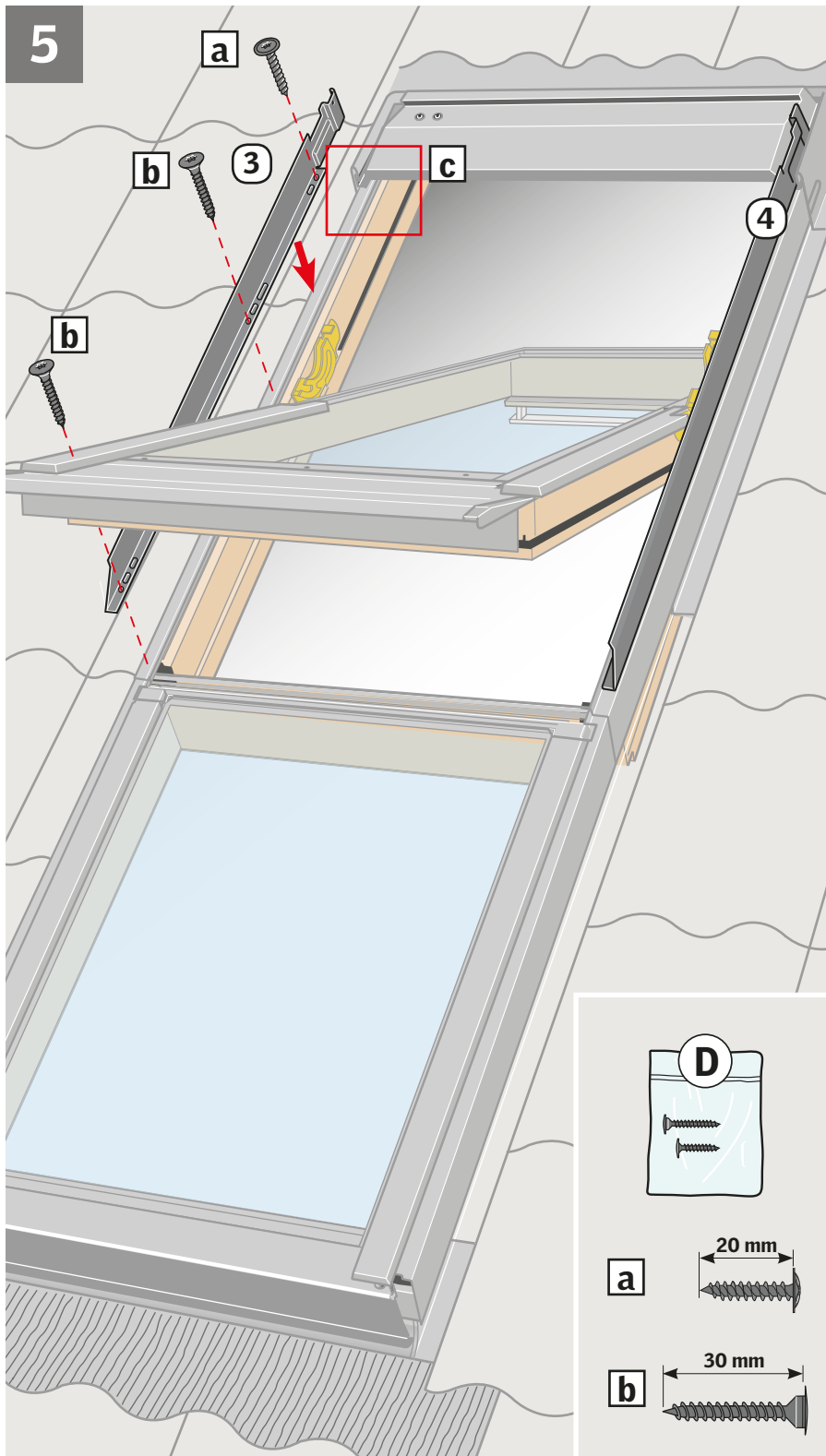

ENGLISH: Fix roller shutter side covers in the round holes with screws [a](#), [b](#).

Note: If there is a rubber gasket, the side covers must be installed under this [c](#).

DEUTSCH: Seitenbleche des Rollladens mit Schrauben in den Rundlöchern befestigen [a](#), [b](#).

Achtung: Wenn eine Gummidichtung vorhanden ist, sind die Seitenbleche darunter zu montieren [c](#).

FRANÇAIS : Mettre en place et visser les profilés latéraux du volet roulant dans les trous ronds [a](#), [b](#).

Important : S'il y a des bavettes caoutchouc latérales, positionner profilés latéraux dessous [c](#).

DANSK: Rulleskoddens sideskærme gøres fast med skruer i de runde huller [a](#), [b](#).

NB: Hvis der er en gummipakning, skal sideskærmene monteres under denne [c](#).

NEDERLANDS: Bevestig de zijprofilen (3 en 4) van het rolluik met de schroeven in de ronde gaten [a](#), [b](#).

Let op: Wanneer er een rubberen profiel aanwezig is, moeten de zijprofilen eronder worden gemonteerd [c](#).

ITALIANO: Fissare con le viti i profili laterali della tapparella nei fori rotondi [a](#), [b](#).

Nota: Qualora sia presente una guarnizione di gomma, i profili laterali devono essere installati sotto alla stessa [c](#).

ESPAÑOL: Atornille los perfiles laterales de la persiana exterior en los orificios redondos [a](#), [b](#).

Nota: Si hay instalada una junta de goma, los perfiles laterales deben encajar por debajo de la misma [c](#).

6

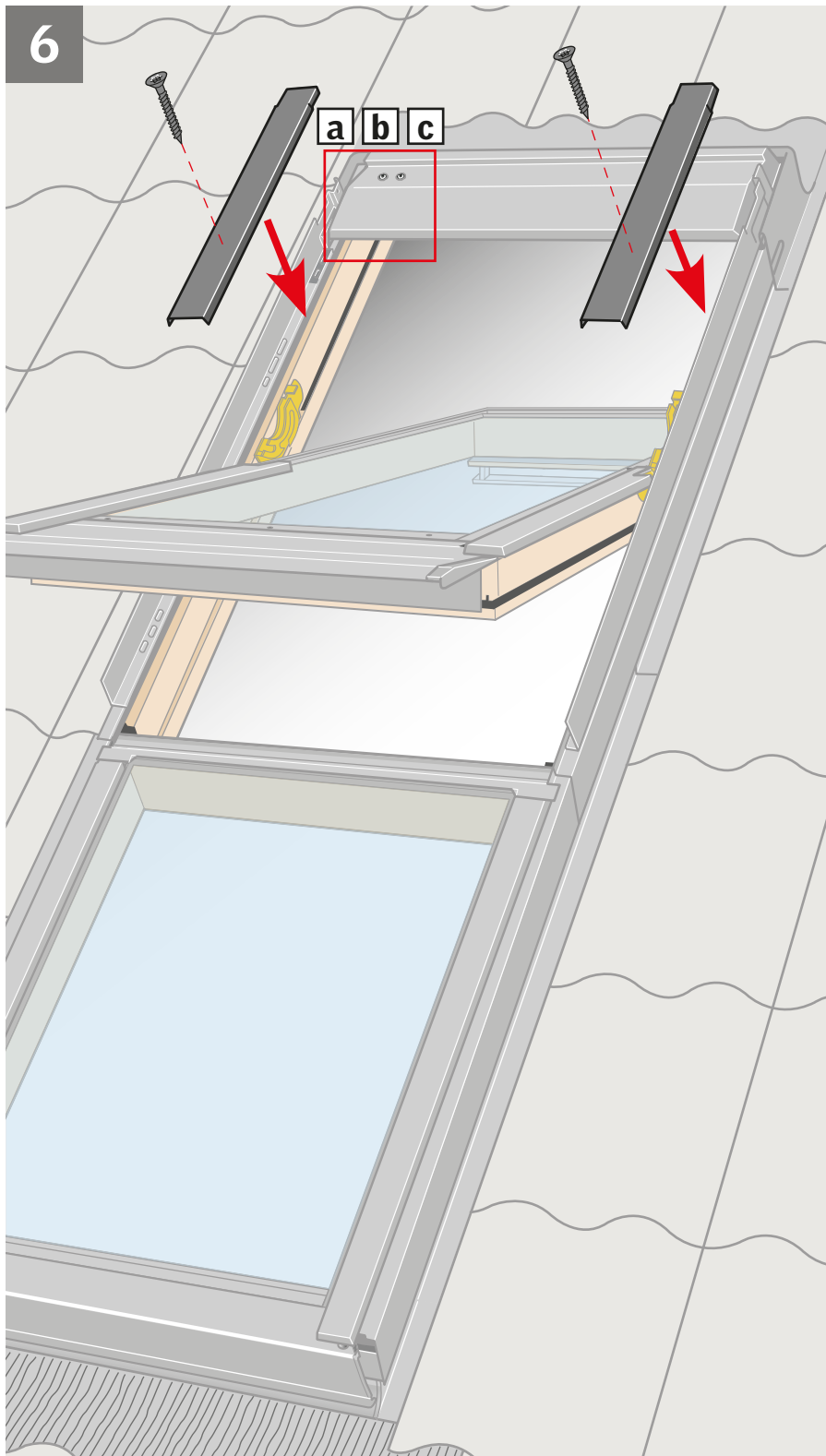

ENGLISH: Loosen screws in top cover **a**, **b** or **c**. Fit window covers using existing screws. Re-tighten top cover screws.

DEUTSCH: Schrauben im Markisenkasten lockern **a**, **b** oder **c**. Fenster-Abdeckbleche mit vorhandenen Schrauben montieren. Schrauben im Markisenkasten wieder festziehen.

FRANÇAIS : Desserrer les vis de capot **a**, **b** ou **c**. Fixer les profilés courts du cadre fixe en utilisant les vis d'origine. Resserrer les vis de capot.

DANSK: Skruerne i topkassen løsnes **a**, **b** eller **c**. Vinduetts beklædningsdele monteres med eksisterende skruer. Skruerne i topkassen spændes igen.

NEDERLANDS: Draai de schroeven van de bovenkap iets los **a**, **b** of **c**. Bevestig de afdeklijsten van het dakraam met de bestaande schroeven. Draai de schroeven van de bovenkap weer vast **a**, **b** of **c**.

ITALIANO: Allentare le viti del rivestimento superiore **a**, **b** o **c**. Re-installare i rivestimenti della finestra utilizzando le viti esistenti. Riavvitare le viti precedentemente allentate.

ESPAÑOL: Afloje los tornillos del perfil superior **a**, **b** o **c**. Fije los perfiles de la ventana con sus tornillos. Vuelva a apretar los tornillos del perfil superior.

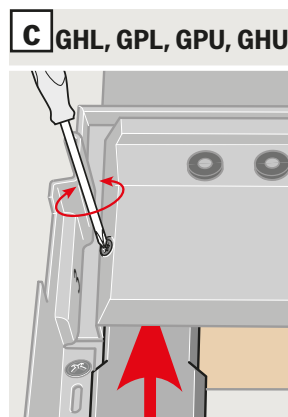
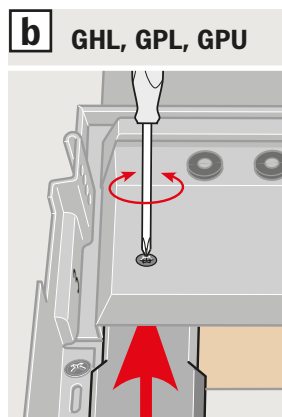
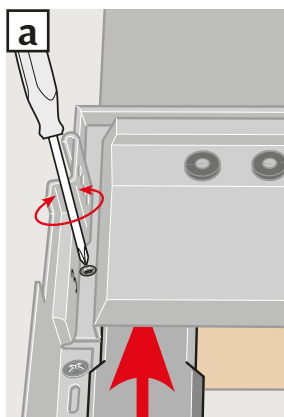

7

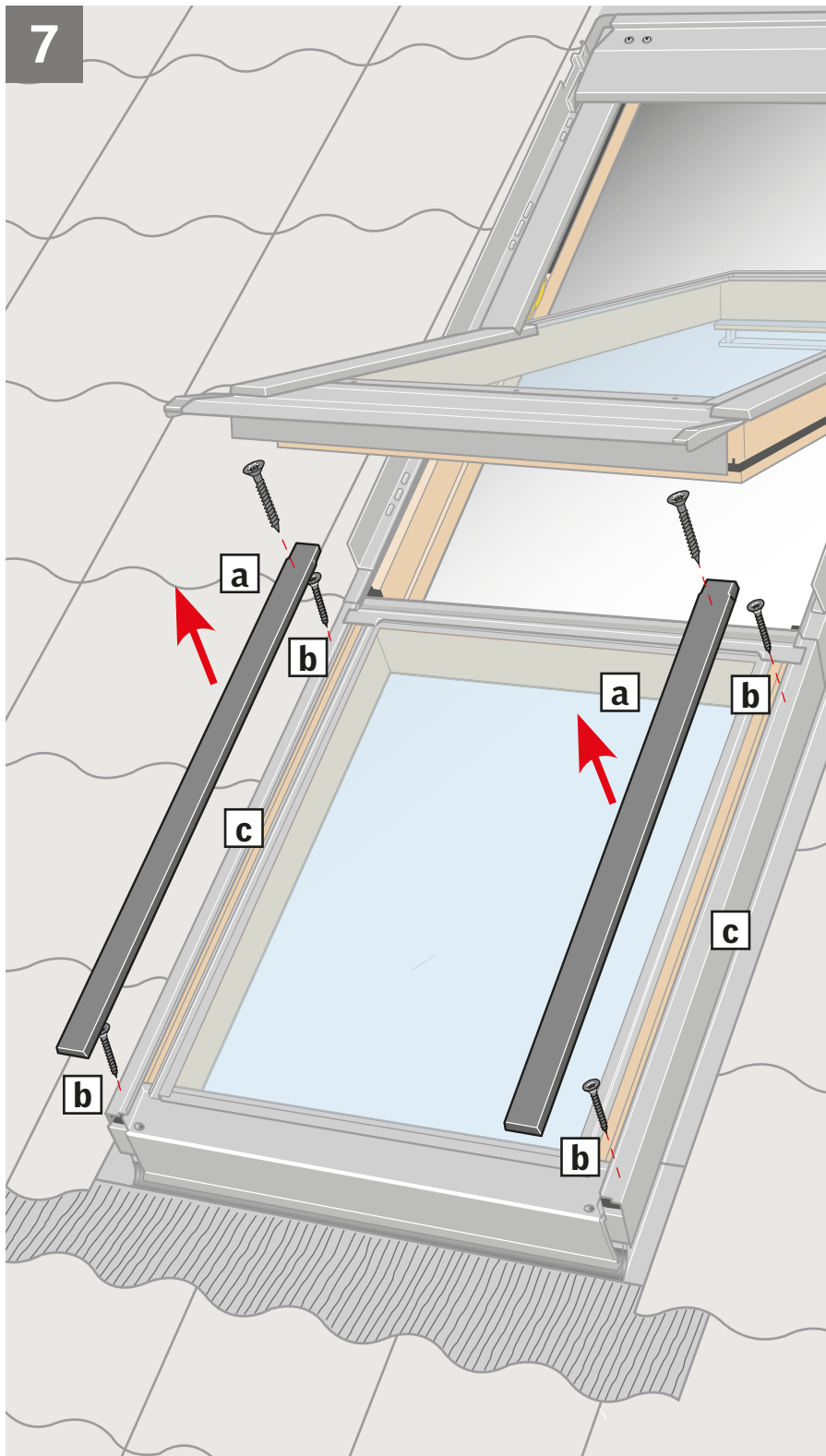

ENGLISH: Lower window: Remove covers indicated temporarily [a]. Note the position of the covers for later refitting. Remove cover screws [b]. Do **not** remove side frame covers [c]. Place sealant on **all** screw holes [d].

DEUTSCH: Unteres Zusatzelement: Dargestellte Abdeckbleche vorübergehend entfernen [a]. Position der Abdeckbleche für spätere Montage beachten. Blechschrauben herausdrehen [b]. Seitliche Blendrahmen-Abdeckbleche [c] jedoch **nicht** entfernen. Dichtungsmaterial auf **alle** Schraubenlöcher kleben [d].

FRANÇAIS : Fenêtre basse : retirer temporairement les profilés indiqués [a]. Prendre soin de noter leur position respective pour leur remise en place ultérieure. Retirer les vis des profilés [b]. **Ne pas** retirer les profilés latéraux [c]. Mettre une pastille de mastic sur **chaque** trou de vis [d].

DANSK: Nederste vindue: Viste beklædningsdele afmonteres midlertidigt [a]. Bemærk beklædningsdelenes placering for senere montering. Beklædningsskruer fjernes [b]. Sidekarmbeklædninger må **ikke** fjernes [c]. Tætningsmateriale klæbes på **alle** skruehuller [d].

NEDERLANDS: Het onderste dakraam: Verwijder tijdelijk de aangegeven afdeklijsten [a]. Let op de plaats van de afdeklijsten voor het later herbevestigen. Verwijder de schroeven van de afdeklijsten [b]. De zij-afdeklijsten [c] **niet** verwijderen. Breng het afdichtingsmateriaal aan op **alle** schroefgaten [d].

ITALIANO: Finestra inferiore: togliere temporaneamente i rivestimenti indicati [a]. Fare attenzione alla posizione dei rivestimenti per il successivo fissaggio. Rimuovere le viti dei rivestimenti [b]. **Non** rimuovere i rivestimenti laterali del telaio [c]. Inserire il sigillante in **tutti** i fori delle viti [d].

ESPAÑOL: Ventana inferior: Desmonte los perfiles indicados, provisionalmente [a]. Recuerde la posición de los perfiles para colocarlos con facilidad más adelante. Quite los tornillos de los perfiles exteriores [b]. **No** quite los perfiles laterales del marco [c]. Selle **todos** los orificios de los tornillos [d].

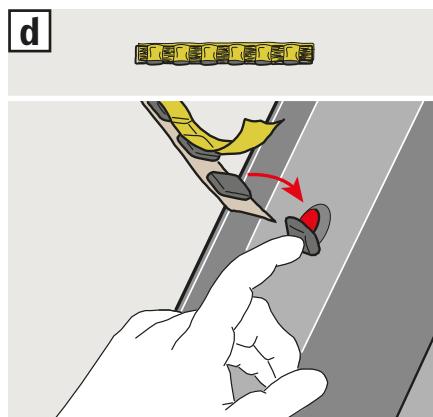
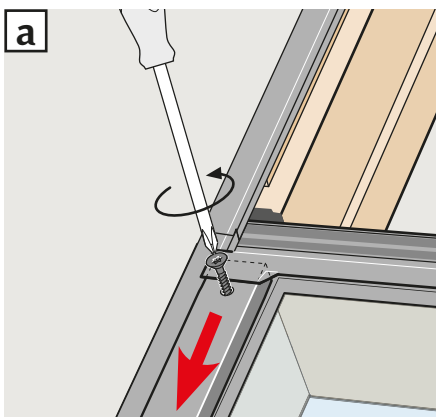

8

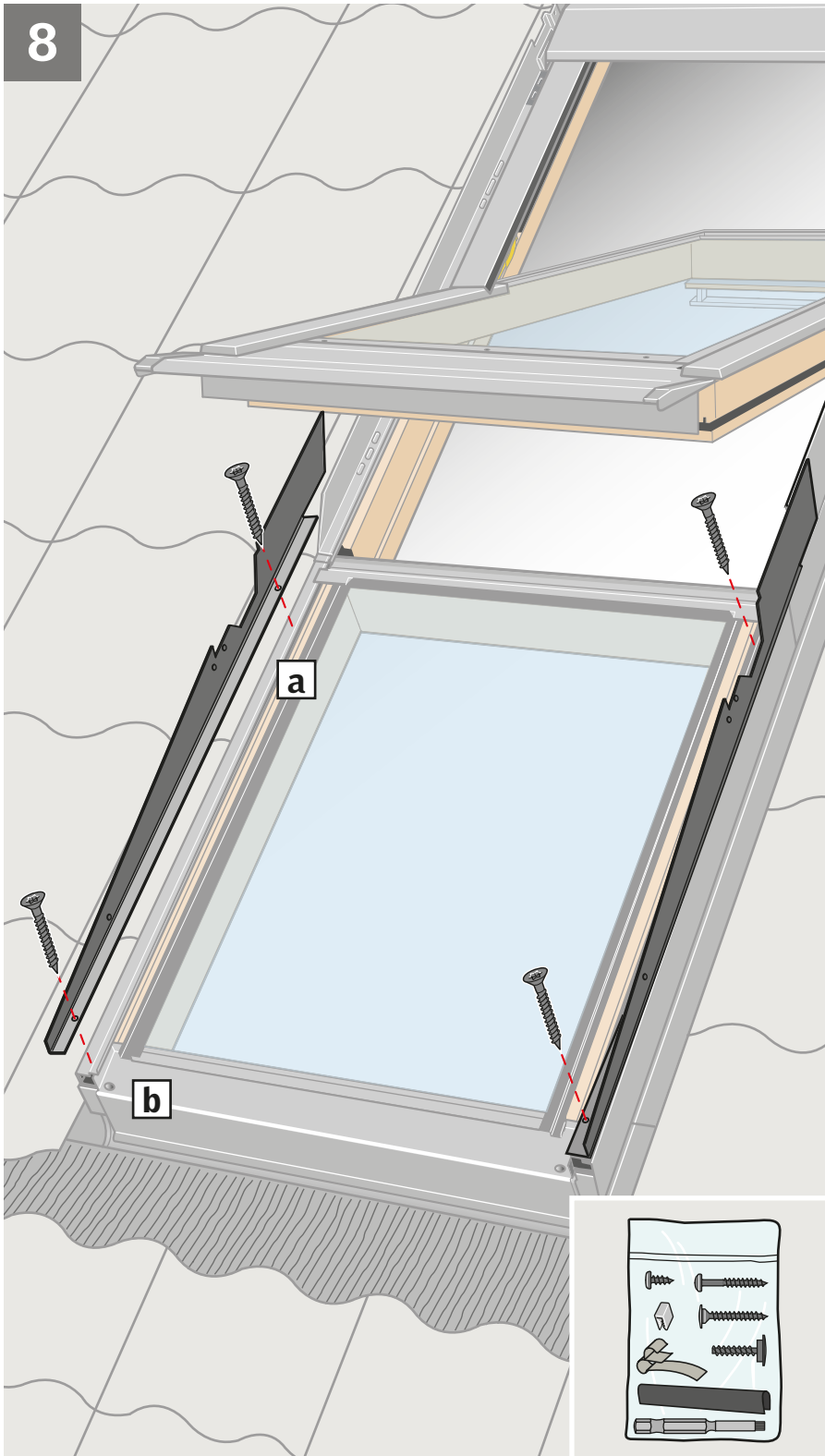

ENGLISH: Fix roller shutter side covers with 30 mm screws **[a]** and **[b]**.

DEUTSCH: Seitenbleche des Rollladens mit 30 mm Schrauben **[a]** und **[b]** befestigen.

FRANÇAIS : Mettre en place et visser les profilés latéraux du volet roulant avec les vis de 30 mm **[a]** et **[b]**.

DANSK: Rulleskoddens sideskærme fastgøres med 30 mm skruer **[a]** og **[b]**.

NEDERLANDS: Plaats de zijprofielen van het rolluik met 30 mm schroeven **[a]** en **[b]**.

ITALIANO: Fissare con le viti da 30 mm **[a]** e **[b]** i profili laterali della tapparella.

ESPAÑOL: Atornille los perfiles laterales de la persiana exterior con tornillos de 30 mm **[a]** y **[b]**.

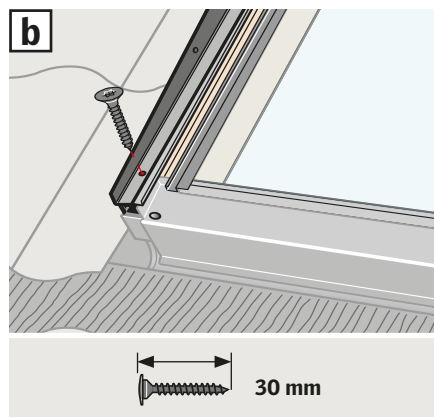
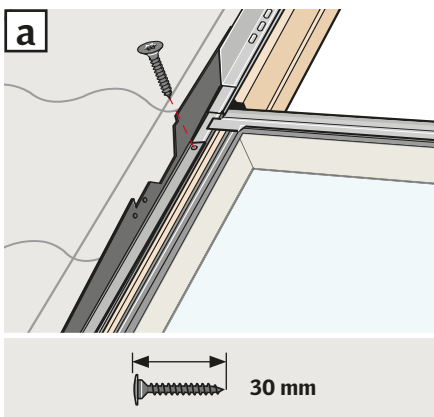

9

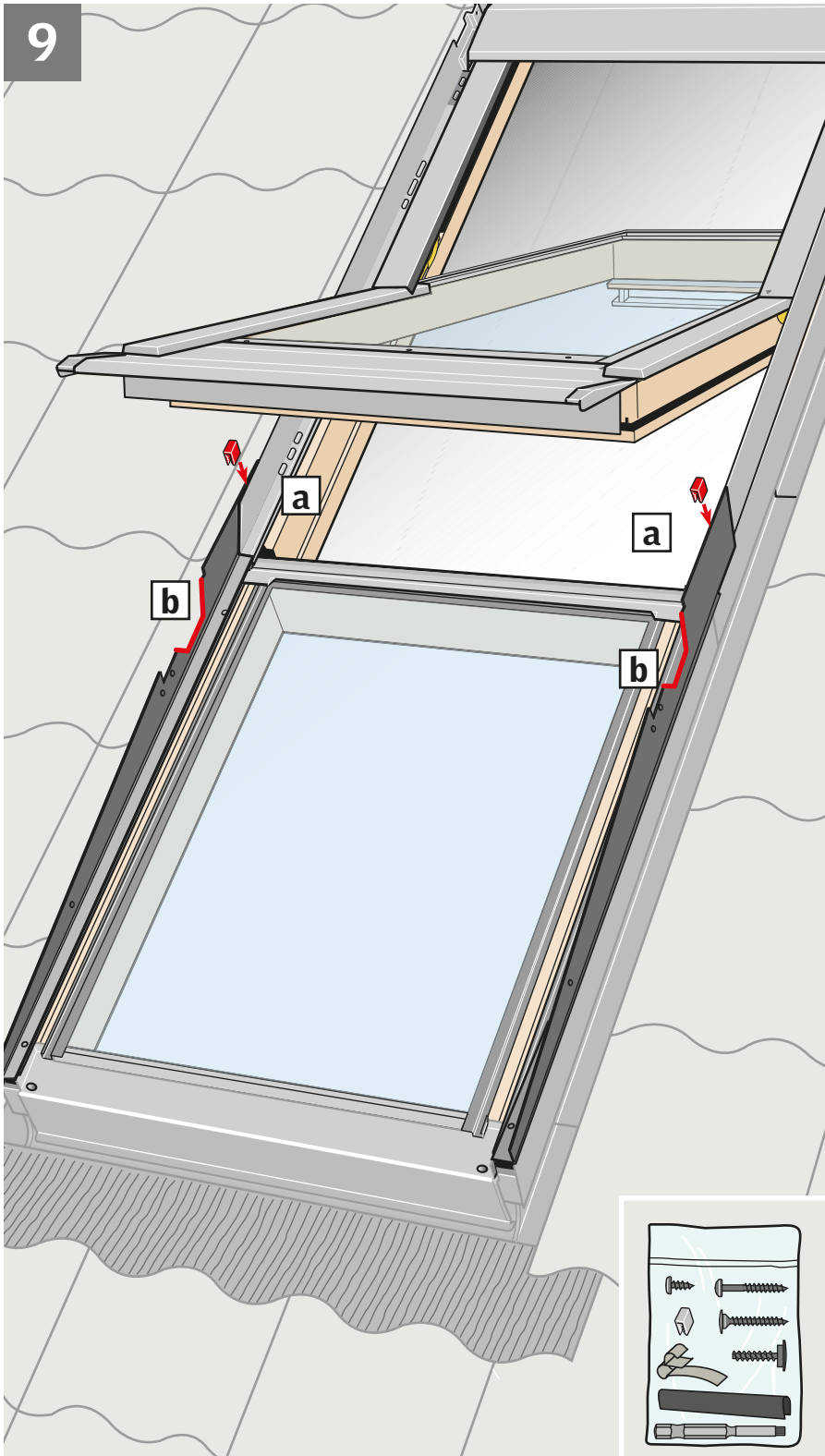

ENGLISH: Press cover clips over the joints **a**. Fit edge gasket **b**.

DEUTSCH: Klammern über die Blechverbindungen drücken **a**. Randdichtung montieren **b**.

FRANÇAIS : Enforcer les clips sur les liaisons **a**. Mettre en place le joint de recouvrement **b**.

DANSK: Skærmsamlere trykkes ned over samlingerne **a**. Kantpakning monteres **b**.

NEDERLANDS: Druk de afdeklips vast over de verbindingstukjes **a**. Plaats het afdekrubbetje over de rand **b**.

ITALIANO: Premere i gancetti sulla loro sede **a**. Fissare la guarnizione sul bordo **b**.

ESPAÑOL: Presione los clips sobre la unión **a**. Coloque la junta del borde **b**.

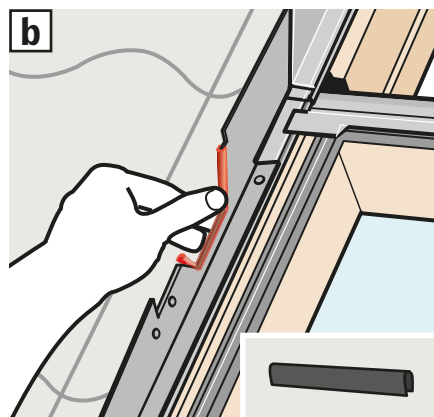
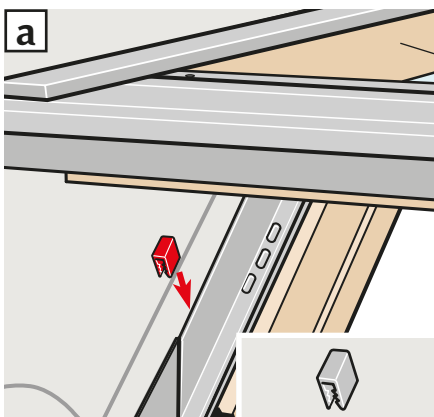

10

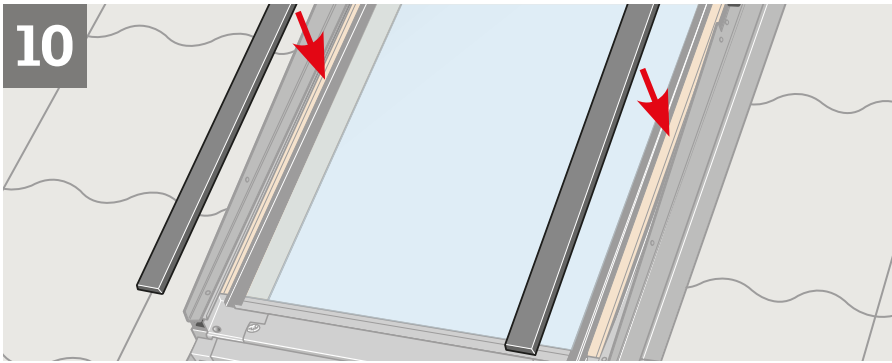

ENGLISH: Replace covers shown (without screws).

DEUTSCH: Dargestellte Abdeckbleche wieder montieren (ohne Schrauben).

FRANÇAIS : Remettre en place les profilés indiqués (dépourvus de vis).

DANSK: Viste beklædningsdele monteres igen (uden skruer).

NEDERLANDS: Herplaats de aangegeven afdeklijsten zoals getoond (zonder schroeven).

ITALIANO: Reinstallare i rivestimenti illustrati (senza le viti).

ESPAÑOL: Vuelva a montar los perfiles indicados (sin tornillos).

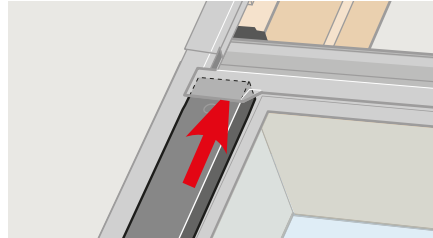
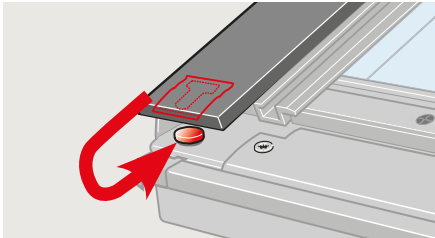

11

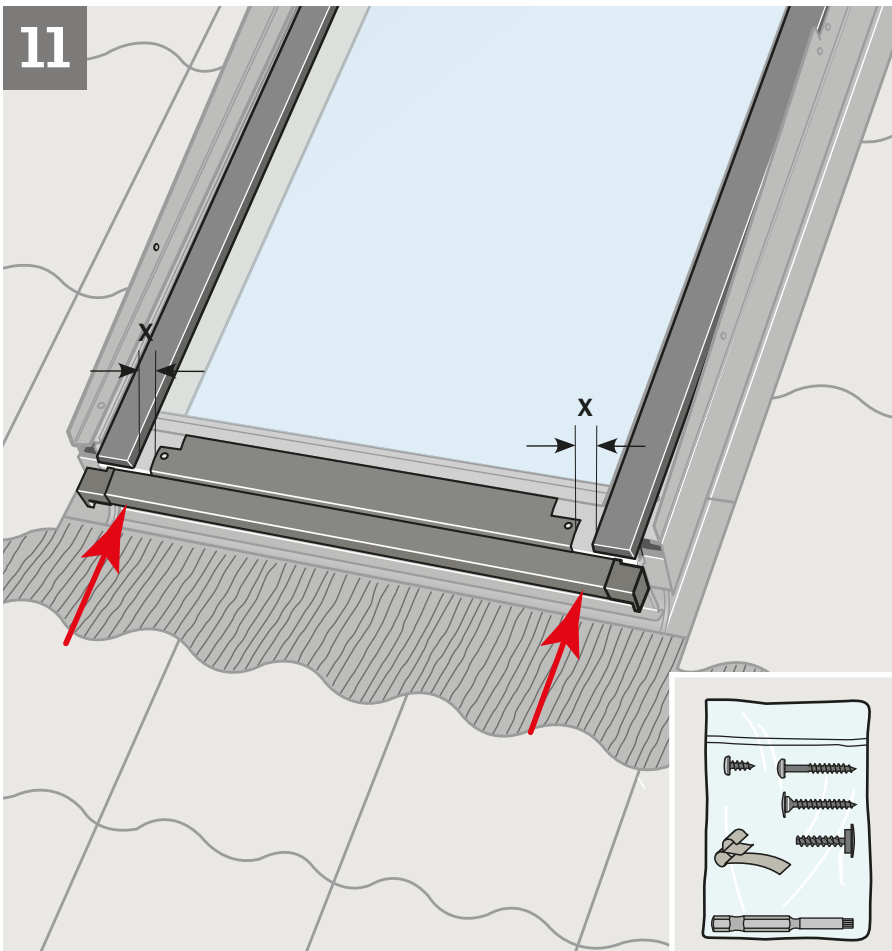

ENGLISH: Position bottom cover and push up against bottom edge of profile. Distance **X** must be the same at both sides. Make a mark with bradawl through holes in bottom cover **a**. Drill $\varnothing 2$ mm holes **b**. Fit bottom cover **c**.

DEUTSCH: Unteres Abdeckblech dicht an die Kante des Fensterabschlussbleches drücken. Der Abstand **X** muss auf beiden Seiten identisch sein. Löcher im unteren Abdeckblech mit Dorn markieren **a**. $\varnothing 2$ mm Löcher bohren **b**. Unteres Abdeckblech montieren **c**.

FRANÇAIS : Positionner le profilé en partie basse de l'ouvrant et l'emboîter. La distance **X** doit être identique de chaque côté. Prépercer les trous avec une pointe carrée sur le profilé en partie basse **a**. Percer des trous de $\varnothing 2$ mm **b**. Fixer le profilé en partie basse **c**.

DANSK: Bundskærm placeres og skubbes helt op mod kant. Afstand **X** skal være ens i begge sider. Huller i bundskærm markeres med syl **a**. $\varnothing 2$ mm huller bores **b**. Bundskærmen monteres **c**.

NEDERLANDS: Plaats de onderste lijst van het rolluik en schuif deze zo dicht als mogelijk richting de hoek. De afstand **X** moet aan beide kanten gelijk zijn. Markeer de gaten in de onderste lijst met een priem **a**. Boor gaten van $\varnothing 2$ mm **b**. Schroef de onderste lijst van het rolluik vast **c**.

ITALIANO: Posizionare il rivestimento inferiore e spingerlo contro l'angolo. La distanza **X** deve essere la stessa su entrambi i lati. Fare un segno con un punteruolo attraverso i fori del rivestimento inferiore **a**. Praticare un foro con una punta di $\varnothing 2$ mm **b**. Fissare il rivestimento inferiore **c**.

ESPAÑOL: Coloque el perfil inferior y empuje contra el borde. La distancia **X** debe ser la misma en ambos lados. Haga una marca con un punzón a través de los agujeros del perfil inferior **a**. Haga orificios de $\varnothing 2$ mm **b**. Fije el perfil inferior **c**.

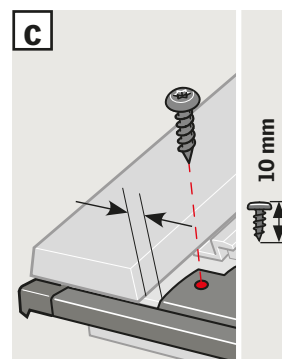
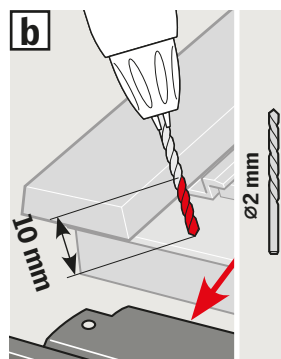
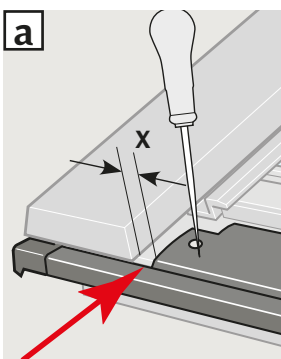

12

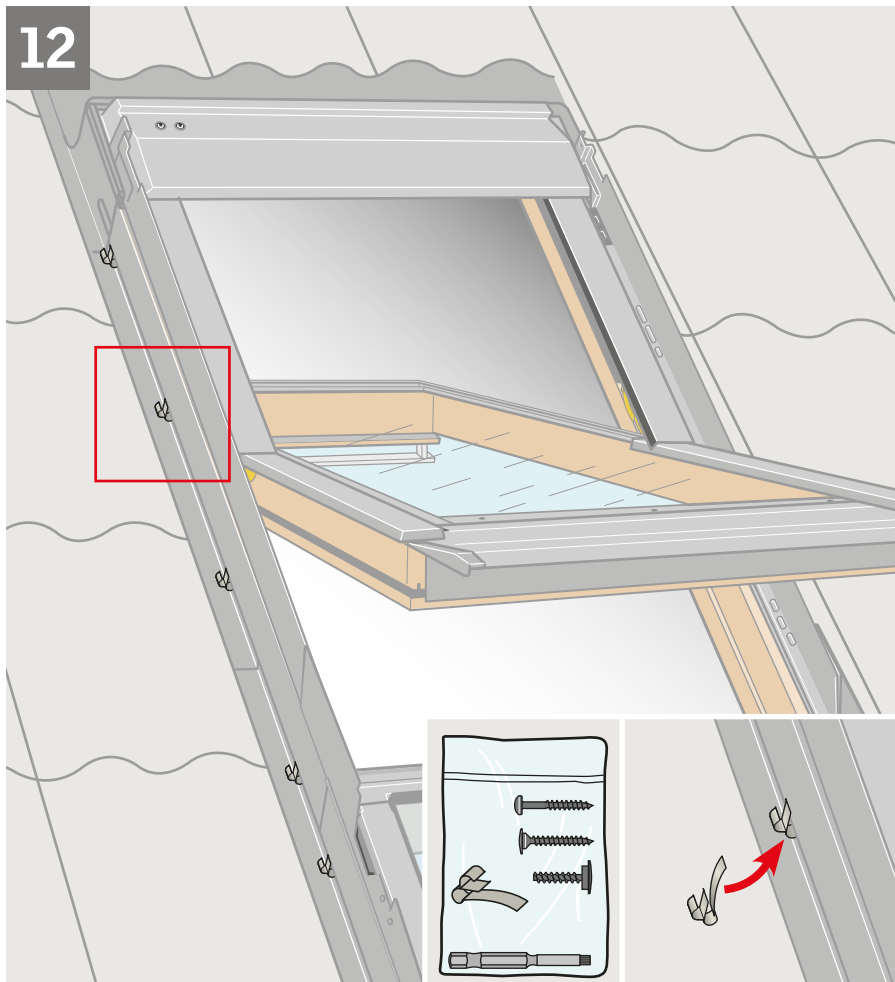

ENGLISH: Fit cable grips to the roller shutter side cover indicated.

DEUTSCH: Leitungsklammern am dargestellten Seitenblech des Rollladens verteilen.

FRANÇAIS : Répartir les clips pour câble sur le profilé latéral du volet roulant indiqué.

DANSK: Ledningsklips fordeles på den viste sideskærm på rulleskoden.

NEDERLANDS: Voer de snoerklemmetjes door het aangegeven zijprofiel van het rolluik.

ITALIANO: Ripartire i ganci fermacavo sul lato del profilo laterale della tapparella come indicato.

ESPAÑOL: Distribuya los clips para el cable por el perfil lateral de la persiana exterior.

13

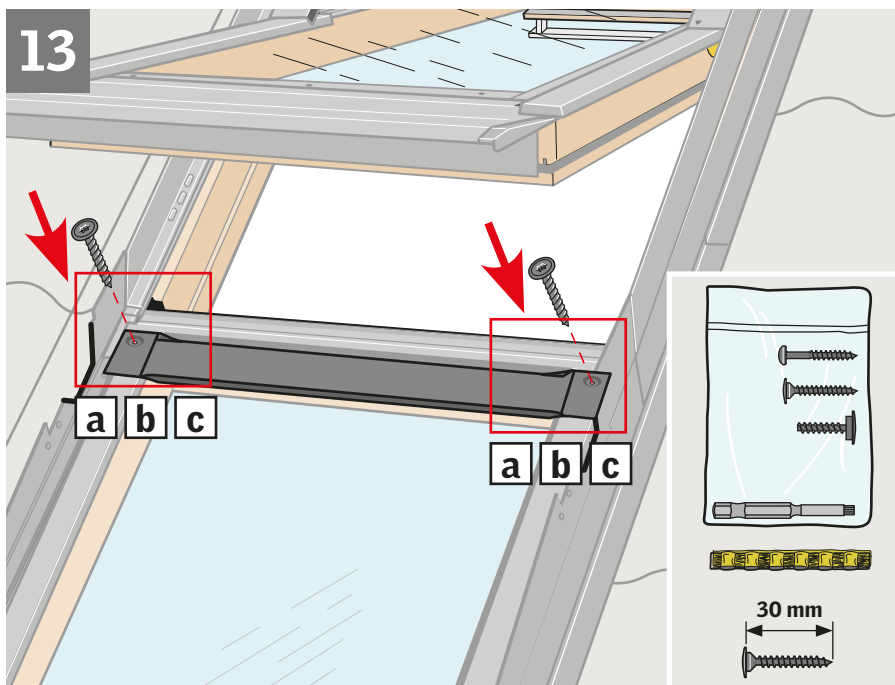

ENGLISH: Place sealant on screw holes [a]. Fit cover shield and fix with 30 mm screws [b]. Fold back cover edge on both sides as shown [c].

DEUTSCH: Dichtungsmaterial auf Schraubenlöcher kleben [a]. Abdeckschirm mit 30 mm Schrauben montieren [b]. Blechkante auf beiden Seiten wie gezeigt umbiegen [c].

FRANÇAIS : Mettre une pastille de mastic sur les trous des vis [a]. Mettre en place le capotage avec des vis de 30 mm [b]. Replier les bords de chaque côté comme indiqué [c].

DANSK: Tætningsmateriale klæbes på skruehullerne [a]. Afdækningskærm monteres med 30 mm skruer [b]. Beklædningskant bukses som vist i begge sider [c].

NEDERLANDS: Breng het afdichtingsmateriaal aan op de schroefgaten [a]. Plaats afdeklijsten met 30 mm schroeven [b]. Buig de uiteinden aan beide zijden zoals getoond [c].

ITALIANO: Inserire il sigillante nei fori delle viti [a]. Fissare il rivestimento di protezione con le viti da 30 mm [b]. Piegare la copertura della guarnizione come illustrato su entrambi i lati [c].

ESPAÑOL: Selle los orificios de los tornillos [a]. Coloque el perfil con tornillos de 30 mm [b]. Doble el borde como se indica en ambos lados [c].

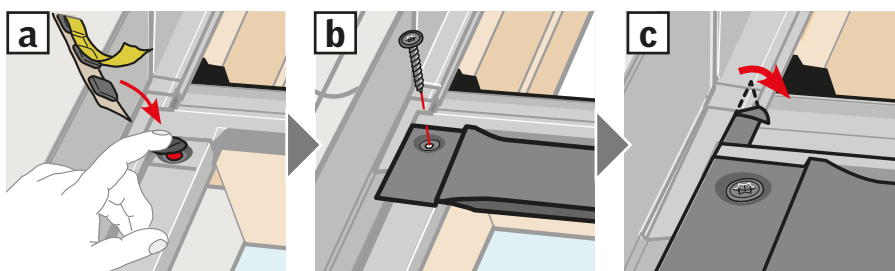

14

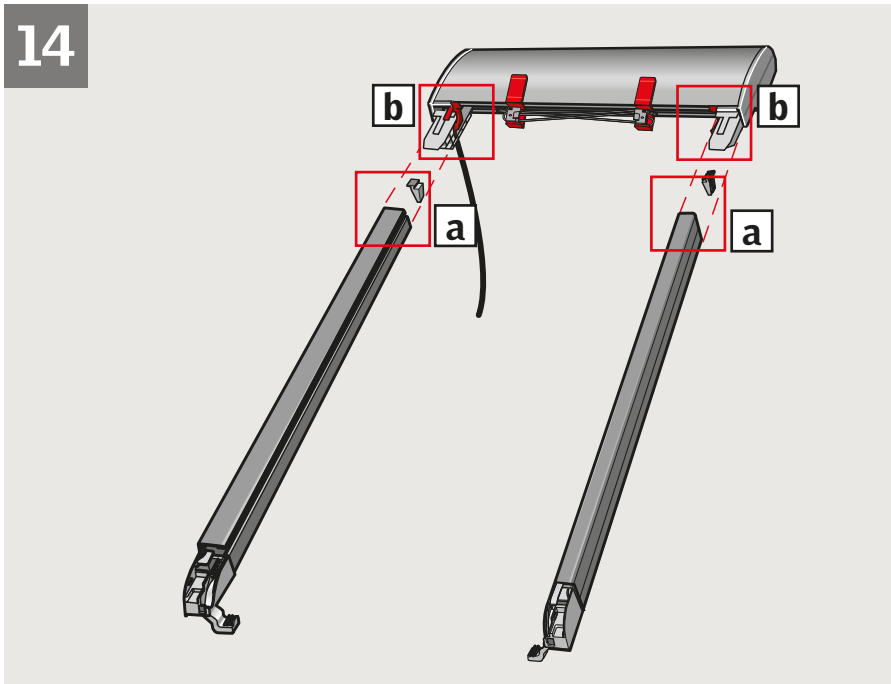

ENGLISH: Bottom roller shutter: Slide side channel lock into side channel [a]. Fit side channels in top casing [b].

DEUTSCH: Unterer Rolladen: Verschluss für die seitlichen Führungsschienen in die Seitenbleche einsetzen [a]. Seitliche Führungsschienen am Rolladen-Oberteil montieren [b].

FRANÇAIS: Volet roulant bas : insérer les blocages de glissières dans les glissières latérales [a]. Mettre en place ces glissières latérales dans le coffre du volet [b].

DANSK: Nederste rulleskodde: Sideskinnelåsen skydes ind i sideskinne [a]. Sideskinner klikkes ind i topkassen [b].

NEDERLANDS: Het onderste rolluik: Schuif de zijgeleidingsstops op de zijgeleiding [a]. Monteer de zijgeleidingen aan de cassette [b].

ITALIANO: Tapparella inferiore: Fissare il blocco delle guide laterali ai guide laterali [a]. Inserire le guide laterali nel blocco superiore [b].

ESPAÑOL: Persiana exterior inferior: Deslice los bloqueos en los carriles laterales [a]. Fije los carriles laterales al tambor [b].

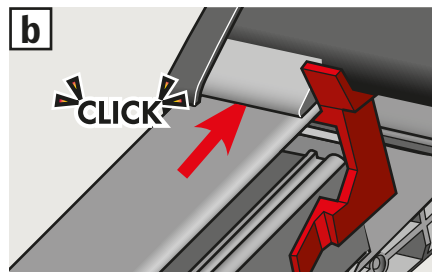
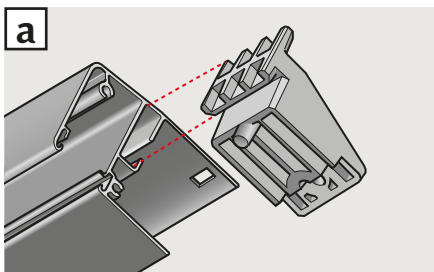

15

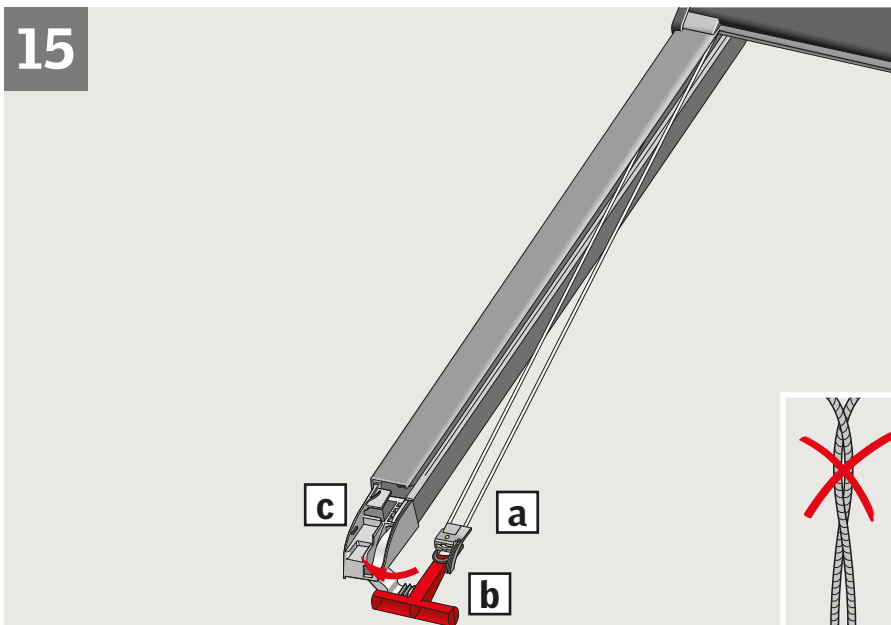

ENGLISH: Loosen cords [a] and fit cords [c] using the handle supplied [b] – ensure that the cords do not cross each other! Fit end cap on bottom bracket [d]. Discard red handle [b] and red brackets [e] and [f].

DEUTSCH: Schnüre lösen [a] und diese befestigen [c] mit dem mitgelieferten Griff [b] – stellen Sie sicher, dass die Schnüre sich nicht überkreuzen! Die Abdeckung an den Endkappen befestigen [d]. Roten Griff [b] und rote Beschläge [e] und [f] entfernen.

FRANÇAIS : Dégager les cordons [a] et les fixer [c] en utilisant la poignée fournie [b] – assurer vous que les cordons ne s'entrecroisent pas! Mettre en place l'embout en partie basse sur son support [d]. Jeter la poignée rouge [b] et les pattes de montage rouges [e] et [f].

DANSK: Snorene [a] løsnes og monteres [c] ved hjælp af medleverede håndtag [b] – sørg for, at snorene ikke krydser hinanden! Overdel monteres på bundstykke [d]. Rødt håndtag [b] og røde beslag [e] og [f] smides væk.

NEDERLANDS: Maak de koorden [c] losser [a] en plaats de koorden [c] met behulp van de meegeleverde handgreep [b] – zorg ervoor dat de koorden niet door de war raken! Plaats eindkap op het bodemprofiel [d]. Verwijder de rode handgreep [b] en de rode steuntjes [e] en [f].

ITALIANO: Allentare le cordicelle [a] e fissarle [c] utilizzando la maniglia fornita [b] – assicurandosi che non si incrocino. Fissare i coperchietti delle staffe inferiori [d]. Rimuovere la maniglia rossa [b] e le staffe rosse [e] e [f].

ESPAÑOL: Suelte los cordones [a] y fíjelos [c] utilizando la herramienta suministrada [b] – ¡asegúrese de que los cordones no quedan retorcidos! Coloque la cantonera inferior [d]. Deseche las piezas rojas: herramienta [b] y soportes [e] y [f].

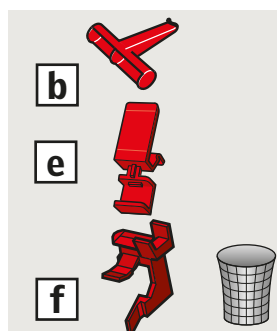
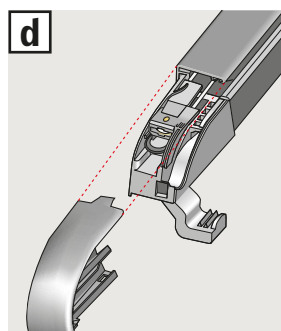
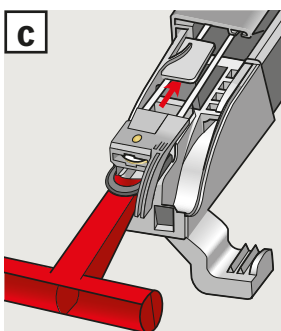

16

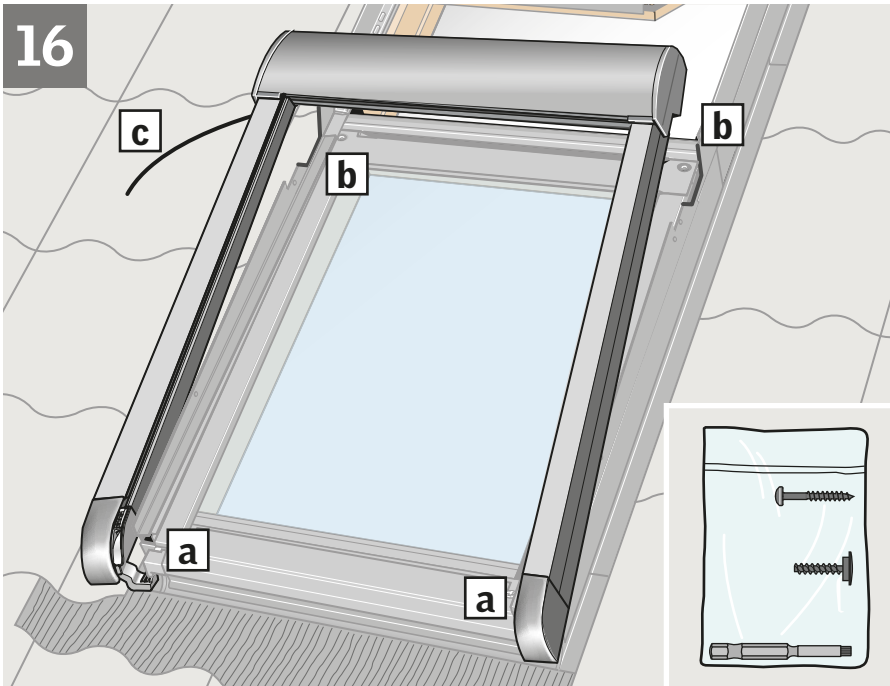

ENGLISH: Position bottom brackets under bottom cover [a]. Fit top casing in side cover notches and fix with screws [b].

Note: Leave cable outside of side cover [c].

DEUTSCH: Endkappen in das untere Abdeckblech einhängen [a]. Oberteil aufsetzen und mit 15 mm Schrauben am Seitenblech festschrauben [b].

Achtung: Leitung außerhalb des Seitenblechs führen [c].

FRANÇAIS : Accrocher les embouts inférieurs sous le profilé en partie basse [a]. Mettre en place le coffre dans les encoches latérales et le fixer avec les vis [b].

Important : laisser le câble en dehors du profilé latéral [c].

DANSK: Bundstykkerne hægtes under bundskærmen [a]. Topkassen monteres i hakkene i sideskærmene og fastgøres med skruer [b].

NB: Ledningen skal være uden for sideskærmen [c].

NEDERLANDS: Bevestig de bodemprofielen aan de onderste lijst van het rolluik [a].

Bevestig de cassette in de juiste inkepingen van de zijprofielen en bevestig deze met de schroeven [b].

Let op: Laat de kabel buiten het zijprofiel [c].

ITALIANO: Posizionare le staffe inferiori sotto il rivestimento inferiore [a]. Fissare il blocco superiore nell'incavo del profilo laterale e fissare con le viti [b].

Nota: Lasciare il cavo esterno al profilo laterale [c].

ESPAÑOL: Coloque las piezas inferiores de los carriles por debajo del perfil inferior [a]. Apoye el tambor en los rebajes laterales y fíjelo con tornillos [b].

Nota: Deje el cable por fuera del perfil lateral [c].

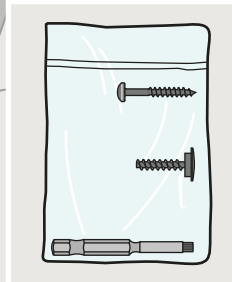
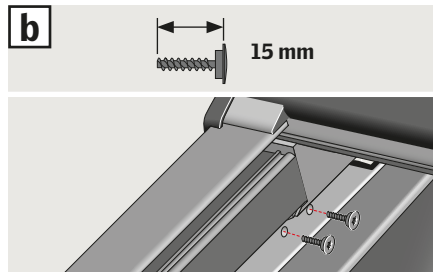
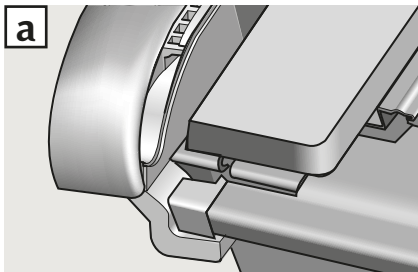

17

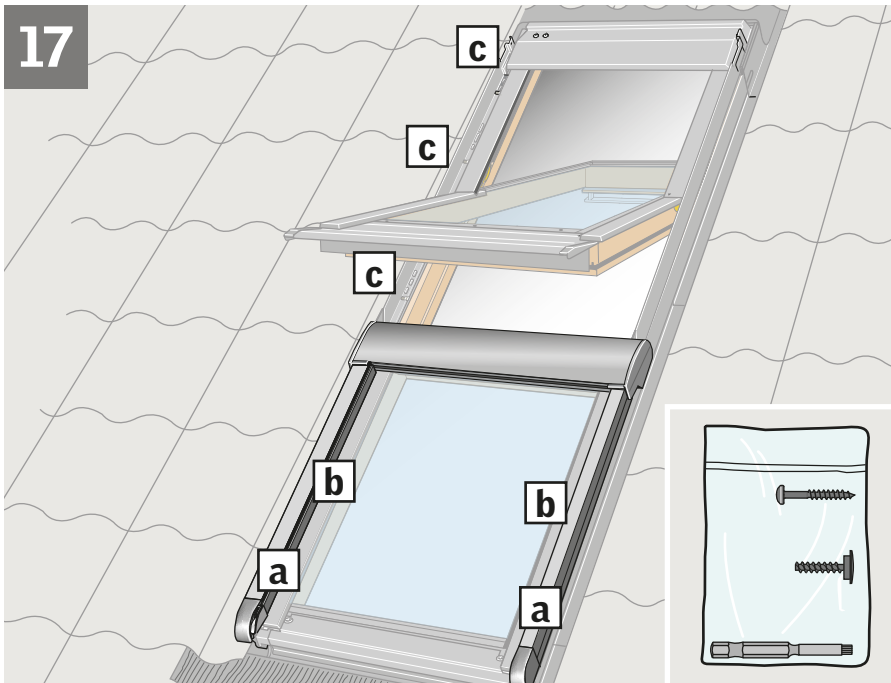

ENGLISH: Slide side channel lock upwards until it is opposite the screw hole [a] and fix with screw [b]. Lead cable from bottom roller shutter to top cover of the upper window. Press cable into cable grips [c].

DEUTSCH: Verschlüsse für die seitlichen Führungsschienen soweit hochschieben, bis sich diese genau gegenüber den Schraubenlöchern befinden [a] und mit Schrauben befestigen [b]. Leitung vom unteren Rollladen zum Markisenkasten des oberen Fensters führen. Leitung fest in die Klammern drücken [c]!

FRANÇAIS : Faire glisser les blocages de glissières latérales jusqu'à ce qu'ils soient en face de leur trou de vis [a] et les visser [b]. Faire passer le câble du volet roulant bas au capot de la fenêtre haute. Maintenir le câble à l'aide des clips [c].

DANSK: Sideskinnelås skydes op, til den er ud for skruehullet [a] og fastgøres med skrue [b]. Ledning føres fra nederste rulleskodde op til topkassen på øverste vindue. Undervejs fastgøres ledningen i ledningsklips [c].

NEDERLANDS: Schuif de zijgeleidingsstops naar boven totdat ze tegenover de schroefgaten zitten [a] en plaats de schroeven [b]. Voer de kabel van het onderste rolluik door de bovenkap van het bovenste dakraam. Druk de kabel in de snoerklemmetjes [c].

ITALIANO: Far scorrere il blocco delle guide laterali fino a che non si trova in corrispondenza al foro per le viti [a] e fissare con le viti [b]. Portare il cavo dalla tapparella inferiore al rivestimento superiore della finestra superiore. Premere il cavo all'interno dei ganci fermacavo [c].

ESPAÑOL: Deslice el bloqueo del carril hacia arriba hasta que quede enfrente con el orificio [a] y fíjelo con un tornillo [b]. Guíe el cable de la persiana exterior inferior hasta el perfil superior de la ventana de arriba. Presione el cable dentro de los clips [c].

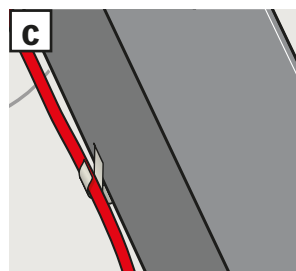
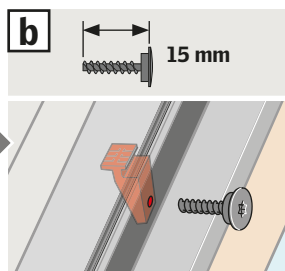
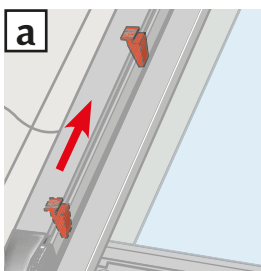

18

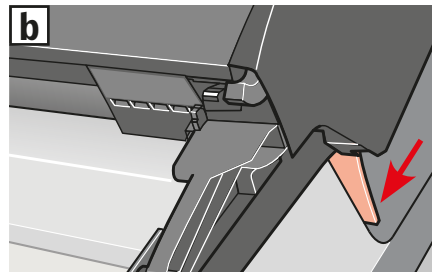
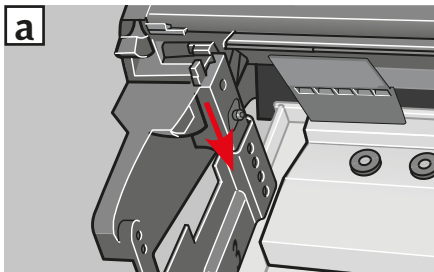
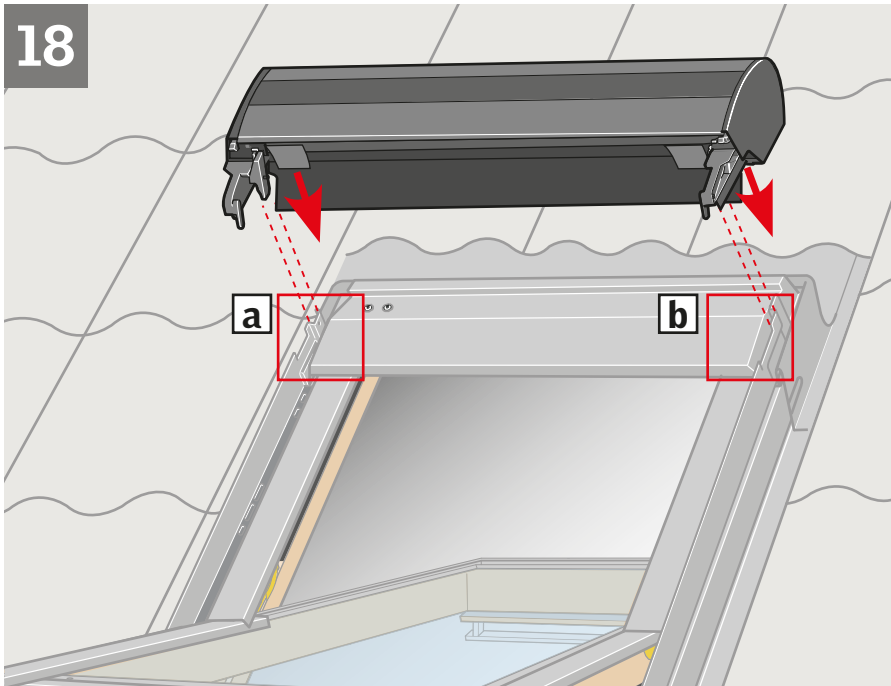

ENGLISH: Top roller shutter: Fit roller shutter top casing into grooves on side covers [a]. Check that rubber gasket at the back fits smoothly against outside of window [b].

DEUTSCH: Oberer Rollladen: Das Rolladen-Oberteil in die Führungsnuten der Seitenbleche einsetzen [a]. Die Gummischürze muss glatt und dicht am Eindeckrahmen-Oberteil anliegen [b].

FRANÇAIS: Volet roulant haut: emboîter le coffre du volet roulant dans les logements des profilés latéraux [a] en s'assurant que la bavette caoutchouc se positionne correctement au-dessus de la fenêtre [b].

DANSK: Øverste rulleskodde: Rulleskoddens topkasse monteres i sporene på sideskærmene [a]. Den bageste gummipakning skal ligge glat mod vinduets yderside [b].

NEDERLANDS: Het bovenste rolluik: Plaats de cassette van het rolluik in de groeven van de zijprofielen [a]. Zorg ervoor dat het rubberen profiel egaal tegen de buitenkant van het raam ligt [b].

ITALIANO: Tapparella superiore: Fissare il blocco superiore della tapparella nella sua sede [a], assicurandosi che la guarnizione aderisca perfettamente alla parte esterna della finestra [b].

ESPAÑOL: Persiania exterior superior: Fije el tambor de la persiana exterior en las ranuras de los perfiles laterales [a], asegurándose de que la junta de goma superior queda suelta sobre la parte superior del cerco de estanqueidad [b].

19

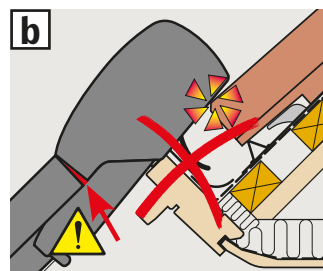
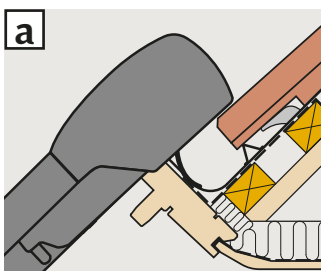
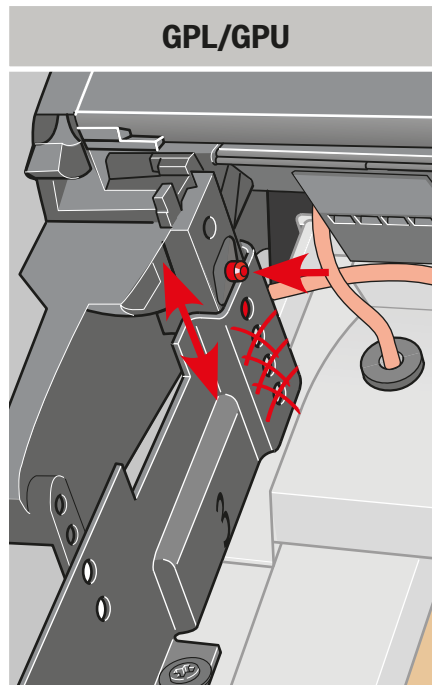
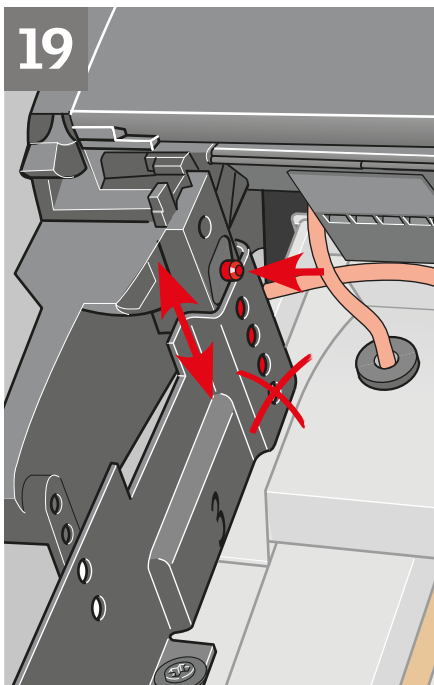

ENGLISH: Lower the roller shutter top casing as much as possible. Do **not** press the top casing against the roofing material [a], [b]. Pull the cables through the holes on window top cover.

DEUTSCH: Das Rolladen-Oberteil so weit wie möglich in Richtung Fenster herunterdrücken, das Dachmaterial darf jedoch **nicht** berührt werden [a], [b]. Die Leitungen komplett durch die Öffnungen im Markisenkasten ziehen.

FRANÇAIS: Descendre au maximum le coffre du volet roulant, **sans pour autant** le mettre en contact avec le matériau de couverture [a], [b]. Tirer les câbles au travers des trous du capot de la fenêtre.

DANSK: Rulleskoddens topkasse sænkes så langt ned som muligt. Topkassen må **ikke** presses mod tagmaterialet [a], [b]. Ledningerne trækkes gennem hullerne i vinduets topkasse.

NEDERLANDS: Plaats de cassette van het rolluik zo ver mogelijk naar beneden. Zorg ervoor dat de cassette **niet** op het dakbedekkingsmateriaal rust [a], [b]. Trek de draaden door de gaten in de bovenkap van het dakraam.

ITALIANO: Abbassare quanto più possibile il blocco superiore della tapparella. Fare in modo che il blocco superiore **non** comprima il materiale di copertura [a], [b]. Far passare i cavi attraverso i fori sul rivestimento superiore della finestra.

ESPAÑOL: Baje el tambor de la persiana exterior tanto como sea posible, **sin** presionarlo contra el material de cubierta [a], [b]. Pase los cables a través de los orificios del perfil superior de la ventana.

20

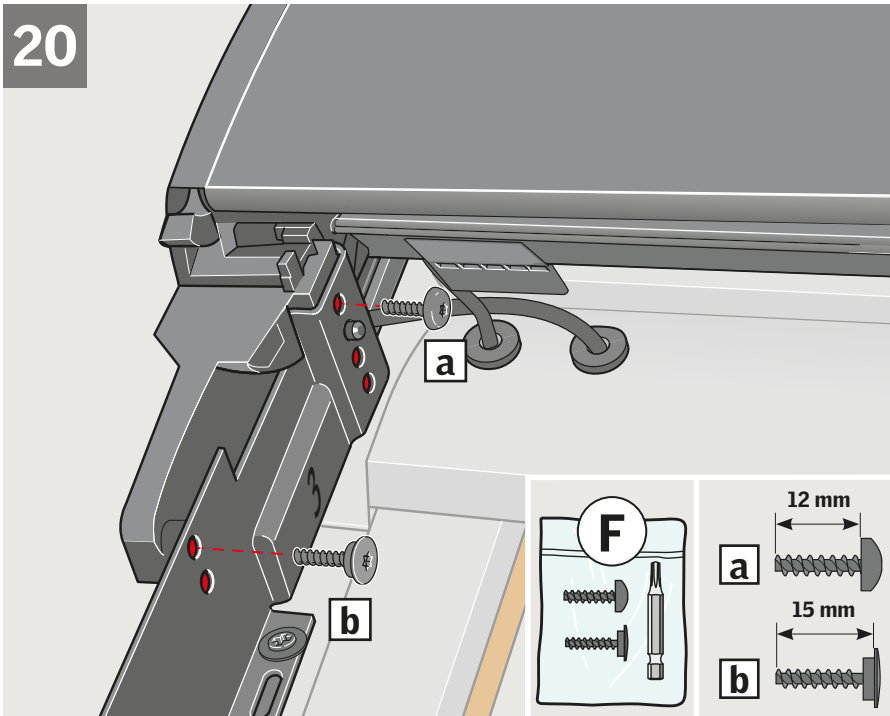

ENGLISH: Fit securing screws [a](#), [b](#).

DEUTSCH: Sicherungsschrauben montieren [a](#), [b](#).

FRANÇAIS : Positionner et serrer les vis de sécurité [a](#), [b](#).

DANSK: Sikringsskruer monteres med skruer [a](#), [b](#).

NEDERLANDS: Plaats de veiligheidschroeven [a](#), [b](#).

ITALIANO: Fissare le viti di sicurezza [a](#), [b](#).

ESPAÑOL: Coloque los tornillos de seguridad [a](#), [b](#).

21

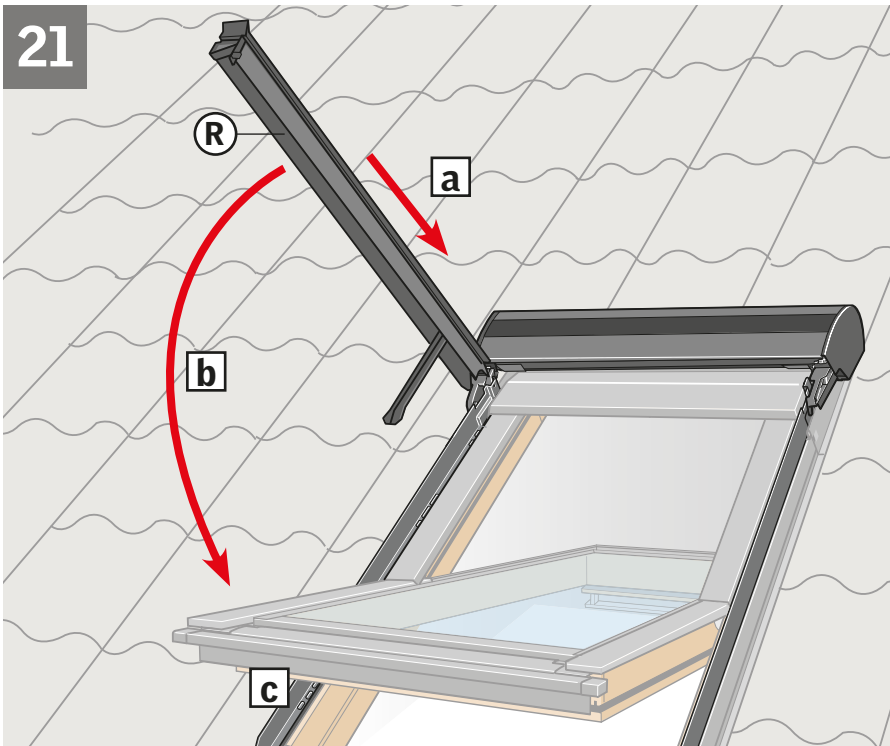

ENGLISH: Push side channels into position [a](#) and lay down on side covers [b](#). Attach opening restrictors to side covers with screws [c](#).

DEUTSCH: Seitliche Führungsschienen in Position schieben [a](#) und auf die Seitenbleche legen [b](#). Öffnungsbegrenzer an den Seitenblechen festschrauben [c](#).

FRANÇAIS : Mettre en place les glissières latérales [a](#) et les rabattre le long des profilés latéraux [b](#). Fixer les limiteurs d'ouverture sur les profilés latéraux, à l'aide des vis [c](#).

DANSK: Sideskinner skubbes på plads [a](#) og lægges ned på sideskærme [b](#). Åbningsbegrænsere monteres på sideskærme med skruer [c](#).

NEDERLANDS: Zet de zijgeleidingen op de juiste positie [a](#) en leg deze vervolgens neer op de zijprofielen [b](#). Bevestig de uitzetbegrenzer met de schroeven op de zijprofielen [c](#).

ITALIANO: Spingere le guide laterali nella posizione [a](#) e appoggiarle ai profili laterali [b](#). Fissare i limitatori di apertura ai profili laterali con le viti [c](#).

ESPAÑOL: Fije los carriles laterales [a](#) y colóquelos sobre los perfiles laterales [b](#). Atornille los limitadores de apertura [c](#).

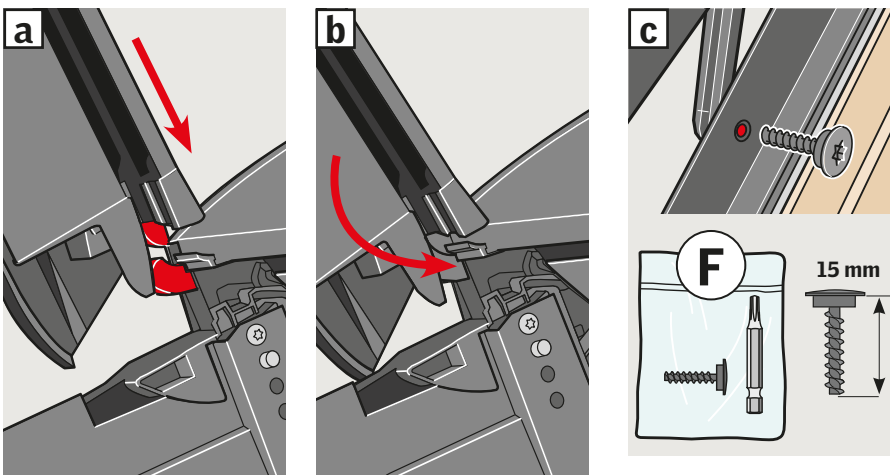

22

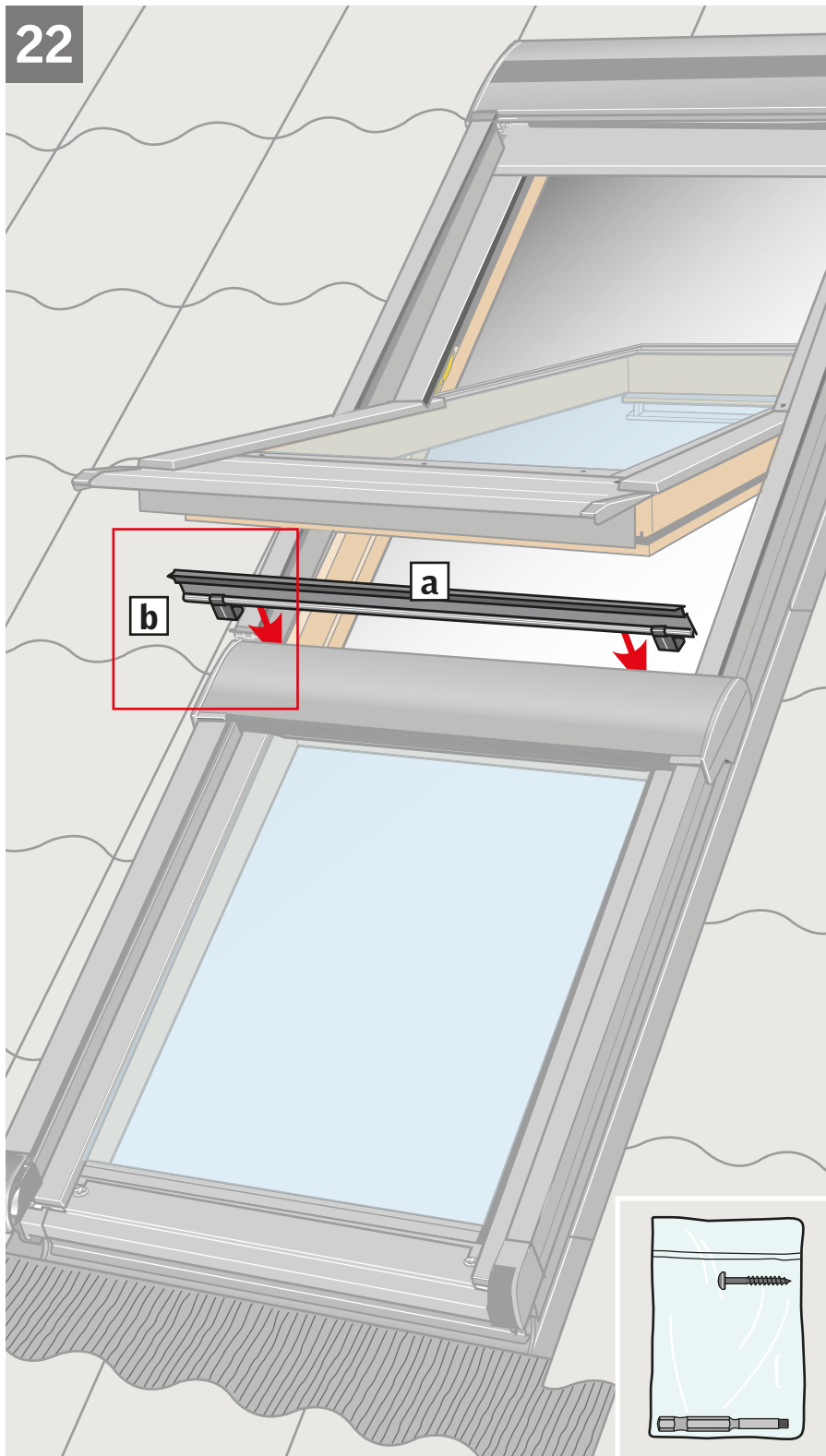

ENGLISH: Fit bottom profile **[a]**. Fit screws through the bottom of the side channels into the bottom profile with the torx bit supplied **[b]**.

DEUTSCH: Das untere Profil montieren **[a]**. Schrauben mit dem Torxbit durch den Boden der seitlichen Führungsschienen hindurch in das untere Profil eindrehen **[b]**.

FRANÇAIS : Mettre le profilé bas **[a]**. Mettre les vis passant au travers des bas des glissières latérales jusqu'au profilé bas à l'aide de l'embout fourni **[b]**.

DANSK: Bundprofil monteres **[a]**. Skruer monteres igennem bunden af sideskinner ind i bundprofilet ved hjælp af den medfølgende torxbit **[b]**.

NEDERLANDS: Plaats het onderprofiel **[a]**. Plaats schroeven door de onderzijde van de zijgeleiding in het onderprofiel met de meegeleverde torxbit **[b]**.

ITALIANO: Montare il profilo inferiore **[a]**. Fissare le viti attraverso la parte inferiore delle guide laterali nel profilo inferiore con le viti torx fornite **[b]**.

ESPAÑOL: Fije el perfil inferior **[a]**. Coloque los tornillos, a través de la parte inferior de los carriles, en el perfil inferior, con el destornillador incluido **[b]**.

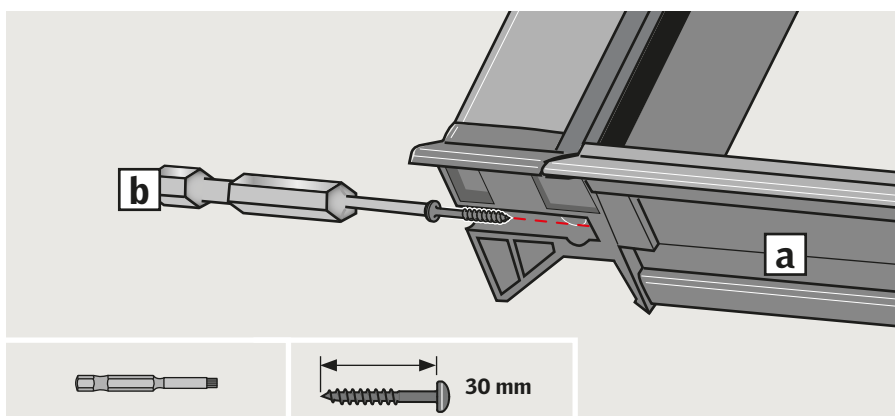

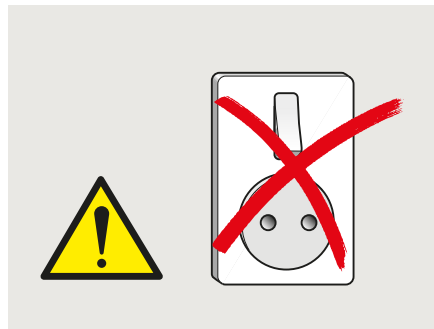
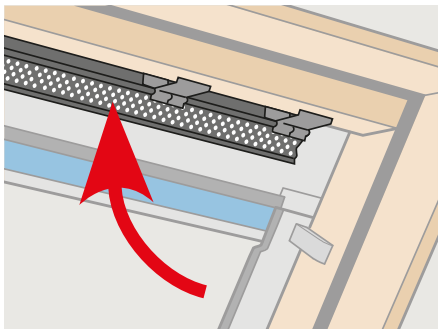
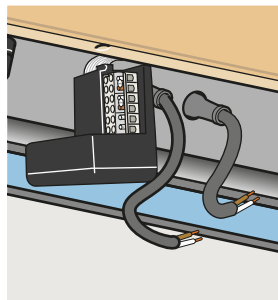
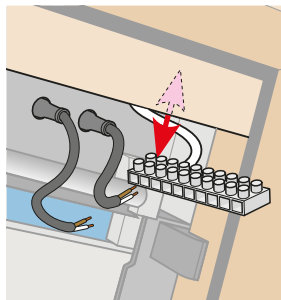
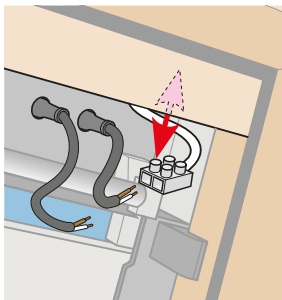
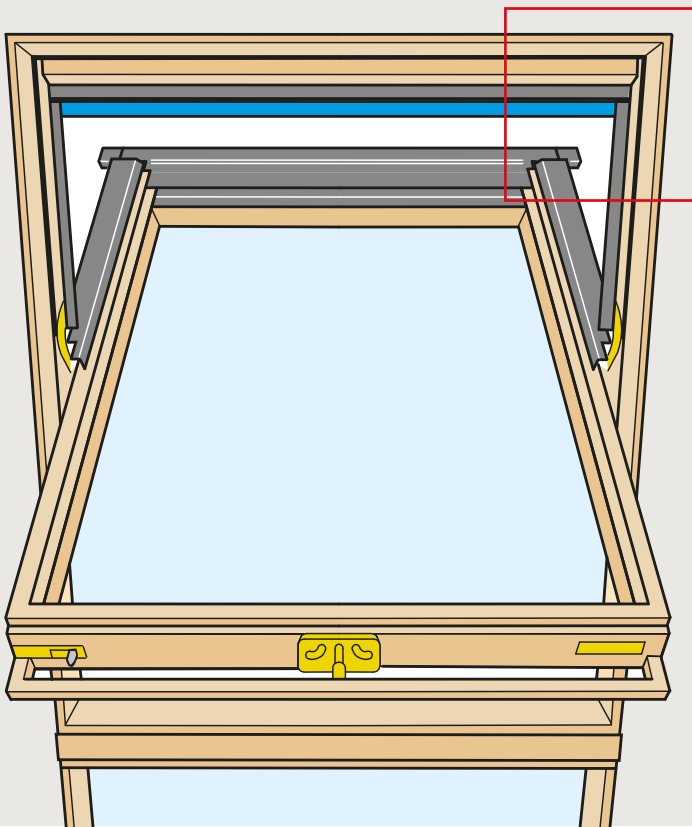

ENGLISH: Connect the cables to terminal block or connection box. For connection to power supply unit, refer to instructions for power supply unit/wall switch. If the window was fitted with a black screen profile and/or a connection box, refit profile/box.

⚠ Do not connect the roller shutters directly to a power socket!

The roller shutters are now ready for use.

For important information, see pages 44-48.

DEUTSCH: Die Leitungen an die Lüsterklemme oder Anschlussdose anschließen. Anschluss an die Steuereinheit: Siehe die Anleitung für Steuereinheit/Funk-Wandschalter. Falls das Fenster im Markisenkasten mit einem schwarzen Profil und/oder einer Anschlussdose versehen war, dieses/diese wieder montieren.

⚠ Die Zuleitung der Rollläden nie direkt mit einer Steckdose verbinden!

Die Rollläden sind jetzt fertig montiert. Für wichtige Informationen: Siehe Seiten 44-48.

FRANÇAIS : Connecter les câbles sur le bloc domino ou le boîtier de connexion. Pour la connexion à l'unité de contrôle, vous référer à la notice correspondante ou celle du clavier mural. Si la fenêtre était équipée d'un déflecteur noir et/ou d'un boîtier de connexion, le (ou les) remettre en place.

⚠ Ne pas brancher directement les volets roulants sur une prise secteur!

Les volets roulants sont désormais prêts à l'emploi. Information importante en pages 44 à 48.

DANSK: Ledningerne tilsluttes klemrække eller tilslutningsboks. Tilslutning til strømforsyningsenheden: se vejledning til strømforsyningsenhed/vægkontakt. Hvis vinduet var forsynet med en sort skærmliste og/eller en tilslutningsboks, monteres denne/disse igen.

⚠ Rulleskodderne må ikke tilsluttes direkte til en stikkontakt!

Rulleskodderne er nu færdigmonteret. For vigtig information se side 44-48.

NEDERLANDS: Verbind de kabels met het kroonsteenblokje of aansluitdoos. Voor de aansluiting op een stroomvoorzienings-eenheid, kunt u de instructies van de stroomvoorzienings-eenheid/bedieningsschakelaar raadplegen. Indien het dakraam van een zwart afdekrooster en/of aansluitdoos was voorzien, dit/deze weer herbevestigen.

⚠ Sluit de rolluiken niet direct aan op de netspanning!

De rolluiken zijn nu klaar voor gebruik. Voor belangrijke informatie, zie pagina 44-48.

ITALIANO: Collegare i cavi di alimentazione alla morsettiera o alla scatola di connessione. Per la connessione all'unità di alimentazione, fare riferimento alle istruzioni dell'unità di alimentazione/pulsantiera a muro. Se la finestra è dotata di un profilo nero e/o scatola di connessione, fissarli nuovamente.

⚠ Non collegare le tapparelle direttamente alla presa di rete!

Ora le tapparelle sono pronte per l'uso. Per informazioni importanti vedere pag. 44-48.

ESPAÑOL: Conecte los cables al terminal o a la caja de conexiones. Para la conexión a la fuente de alimentación, consulte las instrucciones correspondientes de la fuente de alimentación/del pulsador de pared. Si la ventana tenía un perfil negro y/o una caja de conexiones, vuelva a colocar el perfil/caja de conexiones nuevamente.

⚠ ¡No conecte las persianas exteriores directamente a la corriente!

Las persianas exteriores pueden usarse ya. Información importante en las páginas 44-48.



www.velux.com/integrasupport

ENGLISH: ⚠ Important information

Note: The motors must be adjusted to the size of the windows before full operation of the roller shutters begins. The adjustment will take place automatically the first time the roller shutters are operated. Before the roller shutters run to the preferred position, they run all the way up and down. Do not interrupt the adjustment!

If the power has been switched off, pressing the STOP key and subsequently the UP/DOWN key on the wall switch within 30 seconds after reconnection will result in a new adjustment.

Safety

- The roller shutters can be used by persons (aged 8 years and above) with sufficient experience and knowledge if they have been given instruction concerning safe use and understand the hazards involved. Cleaning and user maintenance must not be done by unsupervised children.
- Children must not play with the roller shutters or the wall switch.
- Do not operate the roller shutters if repair or adjustment is required.
- Before operating, ensure that the roller shutters can be operated without risk of damage to property or injury to people or animals.
- Disconnect the mains supply before carrying out any maintenance or service work and ensure that it cannot be reconnected unintentionally.

Product

- The roller shutters have been designed for the use with genuine VELUX products. The connection to other products may cause damage or malfunction.
- The roller shutters are compatible with products with the io-homecontrol® logo.
- Sound pressure level: $L_{pA} \leq 51$ dB(A).
- Products marked with the crossed out wheeled bin are regarded as electrical and electronic equipment and contain hazardous materials, components and substances. The crossed out wheeled bin symbolises that electrical and electronic equipment waste must not be disposed of together with household waste. It must be collected separately at recycling stations or other collection sites or retrieved directly from households to increase the possibilities of recycling, reuse and utilisation of electrical and electronic equipment waste. By sorting electrical and electronic equipment products with this symbol, you contribute to reducing the volume of incinerated or buried waste and to reducing any negative impact on human health and the environment. Further information can be obtained from the local municipality's technical administration or from your VELUX sales company.
- The packaging can be disposed of with usual household waste.
- To remove the roller shutters, use these instructions in reverse order. Replace screws in covers to avoid leaks.

Maintenance

- The roller shutters require a minimal amount of maintenance. They may be cleaned with a soft, damp cloth. In special cases with heavy leaf fall, it may be necessary to remove leaves and other debris from the side channels.
- If you have any technical questions, please contact your VELUX sales company, see telephone list or www.velux.com.



io-homecontrol® provides advanced and secure radio technology that is easy to install. io-homecontrol® labelled products communicate with each other, improving comfort, security and energy savings.

www.io-homecontrol.com

DEUTSCH: ⚠ Wichtige Informationen

Hinweis: Vor der Betätigung der Rollläden müssen die Motoren an die Fenstergröße angepasst werden. Die Anpassung erfolgt automatisch bei der ersten Betätigung. Bevor die Rollläden zur gewünschten Position laufen, laufen sie einmal komplett hoch und wieder herunter. Dieser Vorgang darf nicht unterbrochen werden!

Wird die Stromzufuhr unterbrochen, kann mit Betätigung der STOPP- und anschließend der HOCH-/HERUNTER-Taste am Funk-Wandschalter innerhalb von 30 Sekunden nach Wiederherstellung der Stromzufuhr eine erneute Anpassung vorgenommen werden.

Sicherheit

- Die Rollläden können von Personen (ab 8 Jahren und älter) mit ausreichenden Erfahrungen und Kenntnissen benutzt werden, wenn sie eine Einweisung in deren sichere Nutzung erhalten haben und die damit verbundenen Gefahren verstehen. Reinigung und Wartung dürfen nicht von unbeaufsichtigten Kindern ausgeführt werden.
- Kinder dürfen nicht mit den Rollläden oder dem Funk-Wandschalter spielen.
- Die Rollläden nicht bedienen, falls Reparatur-/Servicearbeiten erforderlich sind!
- Die Rollläden sollten nur dann bedient werden, wenn dies ohne Risiko für Personen, Tiere oder Gegenstände erfolgen kann.
- Bei Wartung und Service der Rollläden zuerst die Netzspannung ausschalten und sicherstellen, dass diese nicht unabsichtlich wieder eingeschaltet werden kann.

Produkt

- Die Rollläden sind für den Gebrauch mit originalen VELUX Produkten konstruiert. Der Anschluss an andere Produkte kann Schäden oder Funktionsstörungen verursachen.
- Die Rollläden sind mit Produkten mit dem io-homecontrol® Logo kompatibel.
- Schalldruckpegel: $L_{pA} \leq 51$ dB(A).
- Produkte, die mit der durchgestrichenen Mülltonne gekennzeichnet sind, gelten als Elektro- und Elektronikgeräte und enthalten gefährliche Stoffe, Komponenten und Substanzen. Die durchgestrichene Mülltonne symbolisiert, dass Elektroschrott nicht mit dem Hausmüll entsorgt werden darf. Es sollte getrennt an Recyclingstationen oder anderen Sammelstellen gesammelt oder direkt aus Haushalten bezogen werden, um die Möglichkeiten der Wiederverwendung, Wiederverwendung und Verwertung von Abfällen aus Elektro- und Elektronikgeräten zu erhöhen. Wenn Sie elektrische und elektronische Geräte mit diesem Symbol sortieren, tragen Sie zur Reduzierung des Volumens von verbranntem oder vergrabener Abfall und zur Verringerung der negativen Auswirkungen auf die menschliche Gesundheit und die Umwelt bei. Weitere Informationen erhalten Sie bei der technischen Verwaltung der lokalen Verwaltung oder bei Ihrer zuständigen VELUX Vertriebsgesellschaft.
- Die Verpackung kann mit dem Hausmüll entsorgt werden.
- Um die Rollläden zu demontieren, verwenden Sie diese Montageanleitung in umgekehrter Reihenfolge. Zur Vermeidung von Undichtigkeiten außenliegende Löcher dauerhaft ausfüllen.

Wartung

- Die Rollläden sind fast wartungsfrei. Sie können mit einem weichen, feuchten Tuch gereinigt werden. In Ausnahmefällen, z. B. bei starkem Laubfall oder starker Verschmutzung, sollten die seitlichen Führungsschienen entsprechend gereinigt werden.
- Bei technischen Fragen wenden Sie sich bitte an Ihre zuständige VELUX Vertriebsgesellschaft, siehe Telefonverzeichnis oder www.velux.com.



io-homecontrol® bietet eine fortschrittliche und sichere Radio-Funktechnologie, die einfach zu installieren ist. io-homecontrol® gekennzeichnete Produkte kommunizieren miteinander und verbessern somit Komfort, Sicherheit und Energieeinsparung.

www.io-homecontrol.com

FRANÇAIS : ⚠ Information importante

Attention : Avant d'utiliser les volets roulants, les moteurs doivent être réglés à la dimension des fenêtres. L'ajustement se fera automatiquement la première fois que les volets roulants seront manœuvrés. Avant que les volets roulants ne passent à la position préférée, ils monteront et descendront totalement d'eux-mêmes. Ne pas interrompre l'ajustement !

En cas de coupure électrique, appuyer sur le bouton STOP puis sur MONTÉE/DESCENTE du clavier mural dans les 30 secondes après sa reconnexion et, une nouvelle manœuvre d'ajustement se réalisera.

Sécurité

- Les volets roulants peuvent être utilisés par des personnes (âgés de 8 ans et plus) ayant suffisamment d'expériences et de connaissances s'ils ont reçu des instructions appropriées concernant une utilisation de manière sûre et comprennent les risques associés. Le nettoyage et la maintenance ne doivent pas être réalisés par des enfants sans surveillance.
- Les enfants ne doivent pas jouer avec les volets roulants ou le clavier mural.
- Ne pas manœuvrer les volets roulants si une réparation ou un réglage est nécessaire.
- Avant de manœuvrer les volets roulants, s'assurer que ceux-ci peuvent être actionnés sans risques de dommages matériels ou de blessures pour une personne ou un animal.
- Avant toute vérification ou entretien des volets roulants débrancher l'alimentation électrique. S'assurer que l'on ne puisse pas la rebrancher par inadvertance.

Produit

- Les volets roulants ont été conçus pour fonctionner avec des produits de marque VELUX. Toute connexion à des produits d'une autre marque peut endommager les volets roulants ou entraîner un dysfonctionnement.
- Les volets roulants sont compatibles avec des produits portant le logo io-homecontrol®.
- Niveau de pression acoustique : $L_{pA} \leq 51$ dB(A).
- Les produits marqués d'une poubelle barrée sont considérés comme des équipements électriques et électroniques et contiennent des matériaux, composants et substances dangereux. Elle symbolise le fait que les déchets d'équipements électriques et électroniques ne doivent pas être éliminés avec les ordures ménagères. Ils doivent être collectés séparément dans les stations de recyclage ou sur d'autres sites de collecte ou récupéré directement auprès des ménages afin d'augmenter les possibilités de recyclage, de réutilisation et d'utilisation des déchets d'équipements électriques et électroniques. En triant les produits d'équipements électriques et électroniques portant ce symbole, vous contribuez à réduire le volume de déchets incinérés ou enfouis et à réduire tout impact négatif sur la santé humaine et l'environnement. De plus amples informations peuvent être obtenues auprès du service technique de la municipalité locale ou de votre société de vente VELUX.
- L'emballage peut être jeté avec les ordures ménagères.
- Pour retirer les volets roulants, faire les opérations dans le sens inverse de la notice d'installation. Pour éviter toute fuite, ne pas oublier de remettre en place toutes les vis de profilés et d'étancher les trous extérieurs.

Entretien

- Les volets roulants ne requièrent qu'un minimum d'entretien. Ils peuvent être nettoyés avec un chiffon doux et humide. Dans les cas spéciaux à fortes chutes de feuilles, il peut être nécessaire de dégager les feuilles et les débris végétaux des glissières latérales.
- Si vous avez une question technique, merci de contacter votre société de vente VELUX, voir numéro indiqué ou www.velux.com.



io-homecontrol® repose sur une technologie avancée, sécurisée et sans-fil, facile à installer. Les produits io-homecontrol® communiquent entre eux pour offrir plus de confort, de sécurité et d'économies d'énergie.

www.io-homecontrol.com

DANSK : ⚠ Vigtig information

Bemærk: Før rulleskodderne tages i brug, skal motorerne justeres til vinduets størrelse. Justeringen foretages automatisk første gang rulleskodderne betjenes. Før rulleskodderne kører til den ønskede position, kører de helt op og helt ned. Justeringen må ikke afbrydes!

Hvis strømmen har været afbrudt, vil tryk på tasten STOP efterfulgt af tryk på tasten OP/NED på vægkontakten inden 30 sekunder, efter at strømmen er tilsluttet igen, medføre en ny justering.

Sikkerhed

- Rulleskodderne kan bruges af personer (fra 8 år og derover) med tilstrækkelig erfaring og viden, hvis de har fået vejledning i, hvordan de bruges sikkert, og forstår de dermed forbundne risici. Rengøring og vedligeholdelse må ikke foretages af børn, medmindre de er under opsyn.
- Børn må ikke lege med rulleskodderne eller vægkontakten.
- Rulleskodderne må ikke betjenes, hvis reparation eller justering er nødvendig.
- Rulleskodderne bør kun betjenes, når brugeren har sikret sig, at dette kan ske uden risiko for personer, dyr eller genstande.
- Ved vedligeholdelse og service af rulleskodderne skal forsyningsspændingen være afbrudt, og det skal sikres, at den ikke uforvarende kan tilsluttes igen.

Produkt

- Rulleskodderne er konstrueret til brug sammen med originale VELUX produkter. Tilslutning til andre produkter kan medføre skader eller funktionssvigt.
- Rulleskodderne er kompatible med produkter med io-homecontrol® logoet.
- Lydtryksniveau: $L_{pA} \leq 51$ dB(A).
- Produkter, der er mærket med den overkrydsede skraldespand er elektrisk og elektronisk udstyr, som indeholder farlige materialer, komponenter og stoffer. Den overkrydsede skraldespand symboliserer, at affald fra elektrisk og elektronisk udstyr ikke må bortskaffes sammen med husholdningsaffald. Det skal indsamles særskilt på genbrugsstationer, andre indsamlingssteder eller direkte fra husholdningerne for at øge muligheden for genbrug, genanvendelse og udnyttelse af affald fra elektrisk og elektronisk udstyr. Ved at sortere elektrisk og elektronisk udstyr med dette symbol bidrager du til at reducere mængden af affald, der destrueres ved forbrænding eller bliver begravet. Yderligere information kan fås fra den tekniske afdeling i din kommune eller fra dit VELUX salgsselskab.
- Emballagen kan bortskaffes sammen med almindeligt husholdningsaffald.
- For at afmontere rulleskodderne følges denne vejledning bagfra. For at undgå lækage monteres skruer i alle udvendige skruehuller.

Vedligeholdelse

- Rulleskodderne kræver minimal vedligeholdelse. De kan evt. rengøres med en blød, fugtig klud. I særlige tilfælde med kraftigt løvfald kan det være nødvendigt at rense sideskinnerne.
- Eventuelle tekniske spørgsmål rettes til dit VELUX salgsselskab, se telefonliste eller www.velux.com.



io-homecontrol® er avanceret og sikker radioteknologi, som er nem at installere. Produkter, der er mærket io-homecontrol®, kommunikerer med hinanden, hvilket giver øget komfort, sikkerhed og energibesparelser.

www.io-homecontrol.com

NEDERLANDS: ⚠️ Belangrijke informatie

Let op: Voordat de rolluiken gebruikt kunnen worden, moeten de motoren worden aangepast aan de maat van de dakramen. De aanpassing zal automatisch plaatsvinden bij de eerste keer dat de rolluiken worden bediend. Voordat de rolluiken naar de gewenste positie gaan zullen ze eerst helemaal naar boven en beneden bewegen. Onderbreek deze aanpassing niet!

Als de stroom uitgeschakeld is geweest zal het drukken op de STOP toets en daarna de OP/NEER toets op de bedieningsschakelaar binnen 30 seconden na hervatting van de stroomtoevoer leiden tot een nieuwe aanpassing.

Veiligheid

- De rolluiken kunnen worden gebruikt door personen (8 jaar en ouder) met voldoende ervaring en kennis wanneer ze instructies ontvangen hebben over het veilig gebruiken en de mogelijke gevaren begrijpen. Reinigen en onderhoud mag niet worden uitgevoerd door kinderen die niet onder toezicht staan.
- Kinderen moeten niet met de rolluiken of de bedieningsschakelaar spelen.
- Gebruik de rolluiken niet als er reparaties of aanpassingen nodig zijn.
- Bedien de rolluiken niet totdat het zeker is dat de rolluiken bediend kunnen worden zonder schade te veroorzaken aan eigendommen en/of mensen/dieren.
- Haal de stekker uit de stekkerdoos voordat u begint met service of onderhoudswerkzaamheden aan de rolluiken. Verzeker u ervan dat de hoofdstroom niet per ongeluk aangezet kan worden gedurende deze werkzaamheden.

Product

- De rolluiken zijn ontwikkeld om aan te sluiten op originele VELUX producten. Aansluiten op andere producten kan leiden tot beschadiging of minder goed functioneren.
- De rolluiken zijn tezamen met producten die zijn voorzien van het io-homecontrol® logo te gebruiken.
- Geluidsdrukniveau: $L_{pA} \leq 51$ dB(A).
- Producten die zijn voorzien van een vuilnisbak met een kruis erdoor worden beschouwd als een elektrisch en elektronisch product en schadelijke materialen, componenten en stoffen bevatten. Elektrische en elektronische producten voorzien van het vuilnisbak met kruis symbool mogen niet samen met huisvuil worden weggegooid. Deze producten moeten apart worden ingezameld bij recyclestations of andere inzamelpunten of rechtstreeks bij huishoudens op worden gehaald om de kans op recyclen, hergebruik en benutting van het elektrisch en elektronisch afval te verhogen. Door de elektrische en elektronische onderdelen voorzien van dit symbool te scheiden, zorgt u ervoor dat er minder afval verbrand of begraven hoeft te worden en verminderd u de negatieve invloed hiervan op de gezondheid van de mens en de omgeving. Meer informatie kan worden verkregen bij de lokale gemeente of bij uw VELUX verkoopmaatschappij.
- De verpakking kan met het gewone huisvuil weggegooid worden.
- Voor het verwijderen van de rolluiken dient u de inbouw instructies in omgekeerde volgorde aan te houden. Herplaats de schroeven in alle profielen om lekkage te voorkomen.

Onderhoud

- De rolluiken vergen een minimale hoeveelheid onderhoud. U kunt de rolluiken schoonmaken met een zachte vochtige doek. In speciale gevallen, zoals bij veel bladval, kan het nodig zijn om bladeren of ander zwerfvuil uit de zijgeleidingen te verwijderen.
- Mocht u nog technische vragen hebben, neem dan contact op met uw VELUX verkoopmaatschappij. Zie telefoonlijst of www.velux.com.



io-homecontrol® biedt een geavanceerde en veilige radiotechnologie die gemakkelijk te installeren is. Producten met het io-homecontrol®-label communiceren met elkaar, wat het comfort, de veiligheid en de energiebesparing bevordert.

www.io-homecontrol.com

ITALIANO: ⚠️ Informazioni importanti

Attenzione: Prima che le tapparelle siano azionabili, i motori devono registrare il posizionamento in base alla misura delle finestre. La registrazione del posizionamento si effettuerà automaticamente la prima volta che si azionano le tapparelle. Prima che le tapparelle scorreranno alla posizione desiderata, le tapparelle scorreranno completamente in alto e in basso. Non interrompere l'operazione!

Se l'alimentazione è stata sconnessa, premendo il tasto STOP e poi il tasto SU/GIU' sulla pulsantiera a muro, una nuova registrazione della stessa avviene nei 30 secondi successivi alla sua riconnessione.

Sicurezza

- Le tapparelle possono essere utilizzate da persone (dagli 8 anni in su) con un sufficiente livello di esperienza e conoscenza, che abbiano ricevuto istruzioni in merito all'utilizzo in sicurezza delle tapparelle e ai possibili pericoli ad essa correlati. La pulizia e la manutenzione non devono essere affidate ai bambini senza la supervisione di un adulto.
- I bambini non devono giocare con le tapparelle o la pulsantiera a muro.
- Non utilizzare le tapparelle qualora necessitino di riparazioni o manutenzione.
- Non azionare le tapparelle se non prima di essersi accertati di non causare rischi di danni a persone, cose o animali.
- Sconnettere l'alimentazione di rete (220 V AC) prima di iniziare qualsiasi manutenzione. Assicurarsi che l'alimentazione non possa essere inavvertitamente riconnessa.

Prodotto

- Le tapparelle sono state realizzate per essere usate con prodotti originali VELUX. L'utilizzo con altri prodotti può provocare danni o malfunzionamenti.
- Le tapparelle sono compatibili con i prodotti recanti il logo io-homecontrol®.
- Livello di pressione acustica: $L_{pA} \leq 51$ dB(A).
- I prodotti contrassegnati dal simbolo del bidone barrato con la croce sono trattati come apparecchiature elettriche o elettroniche e contengono materiale, componenti o sostanze pericolose. Il bidone barrato con la croce sta a significare che gli scarti di apparecchiature elettriche o elettroniche non devono essere riposti con i rifiuti domestici. Devono essere invece riposti separatamente nei centri di smaltimento appositi o altri centri di raccolta o recuperati direttamente per incrementare le possibilità di riciclo, riutilizzo e utilizzo di apparecchiature di scarto elettriche o elettroniche. Grazie allo smistamento di apparecchiature elettriche o elettroniche con questo simbolo, si contribuisce a ridurre il volume dei rifiuti destinati all'incenerimento e alla riduzione di effetti negativi sulla salute e sull'ambiente. Maggiori informazioni possono essere reperite presso le amministrazioni locali o presso la tua sede VELUX di riferimento.
- L'imballo può essere smaltito assieme ai rifiuti domestici.
- Per disinstallare le tapparelle utilizzare le istruzioni nell'ordine inverso. Per evitare crepe sulle coperture sostituire le viti.

Manutenzione

- Le tapparelle richiedono una manutenzione minima. Possono essere pulite con un panno umido. In casi eccezionali di accumulo di foglie, può essere necessario rimuovere le foglie ed eventuali altri detriti dalle guide laterali.
- Per qualsiasi ulteriore informazione tecnica, si prega di contattare direttamente la sede VELUX locale (vedi il numero di telefono oppure consulta il sito www.velux.com).



io-homecontrol® offre una avanzata tecnologia in radio frequenza sicura e facile da installare. Tutti i prodotti contraddistinti dal marchio io-homecontrol® si interfacciano automaticamente tra loro per offrire maggiore comfort, sicurezza e risparmio energetico.

www.io-homecontrol.com

ESPAÑOL: ⚠ Información importante

Nota: Antes de manejar las persianas exteriores por primera vez, los motores deben ajustarse al tamaño de las ventanas. El ajuste se realiza automáticamente la primera vez que se pone en funcionamiento. Antes de que las persianas exteriores se sitúen en la posición elegida, las persianas exteriores irán hacia arriba y abajo hasta el final de recorrido. ¡No interrumpa el ajuste!

Si la corriente se ha desconectado, presionando la tecla STOP e inmediatamente después SUBIR/BAJAR en el pulsador de pared, durante los 30 segundos siguientes después de haberla conectado, se producirá un nuevo ajuste.

Seguridad

- Las persianas exteriores pueden ser utilizadas por personas (a partir de 8 años y nunca por menores de 8 años) con experiencia y conocimiento suficientes, si se han dado instrucciones sobre su correcto uso y se entienden los riesgos involucrados. El mantenimiento de limpieza y uso no debe ser realizado por un niño sin supervisión.
- Los niños no deben jugar con las persianas exteriores o el pulsador de pared.
- No haga funcionar las persianas exteriores en caso de avería o si necesitara ajuste.
- No haga funcionar las persianas exteriores sin asegurarse de que pueden manejarse sin riesgo de daños a bienes o de lesiones a personas o animales.
- Desconecte la corriente antes de cualquier manipulación, mantenimiento o intervención en las persianas exteriores. Asegúrese de que la corriente no puede ser conectada accidentalmente.

Producto

- Las persianas exteriores han sido diseñadas para ser usadas con productos originales VELUX. Su conexión a otros productos puede causar averías o funcionamiento incorrecto.
- Las persianas exteriores son compatibles con productos que tengan el logotipo io-homecontrol®.
- Nivel de presión acústica: $L_{pA} \leq 51$ dB(A).
- Los productos marcados con el contenedor de ruedas tachado están considerados como equipos electrónicos y contienen sustancias y materiales peligrosos. Este icono determina que este tipo de materiales no pueden desecharse junto al resto de desechos domésticos y deben ser depositados por separado en los puntos limpios habilitados para este tipo de material para asegurar su correcto reciclaje, reutilización y utilización de los desechos. Al clasificar los productos electrónicos de esta manera está contribuyendo a reducir el volumen de desechos incinerados o enterrados y a reducir el impacto negativo tanto para la salud como para el medio ambiente. Puede obtener más información dirigiéndose a las administraciones de su municipio o a su compañía de ventas VELUX.
- El embalaje puede eliminarse como basura doméstica normal.
- Para desmontar las persianas exteriores, siga las instrucciones en orden inverso. Para evitar entradas de agua, coloque los tornillos en los orificios exteriores.

Mantenimiento

- Las persianas exteriores solo requieren un mantenimiento mínimo. Pueden limpiarse con un paño suave húmedo. En el caso de caída muy abundante de hojas de árboles, puede ser necesario eliminarlas de los carriles laterales.
- Si tiene cualquier duda técnica, contacte con su compañía de ventas VELUX, por teléfono o en www.velux.com.



io-homecontrol® proporciona tecnología avanzada de radio frecuencia, segura y fácil de instalar. Los productos etiquetados io-homecontrol® se comunican entre sí, mejorando el confort, la seguridad y el ahorro de energía.

www.io-homecontrol.com

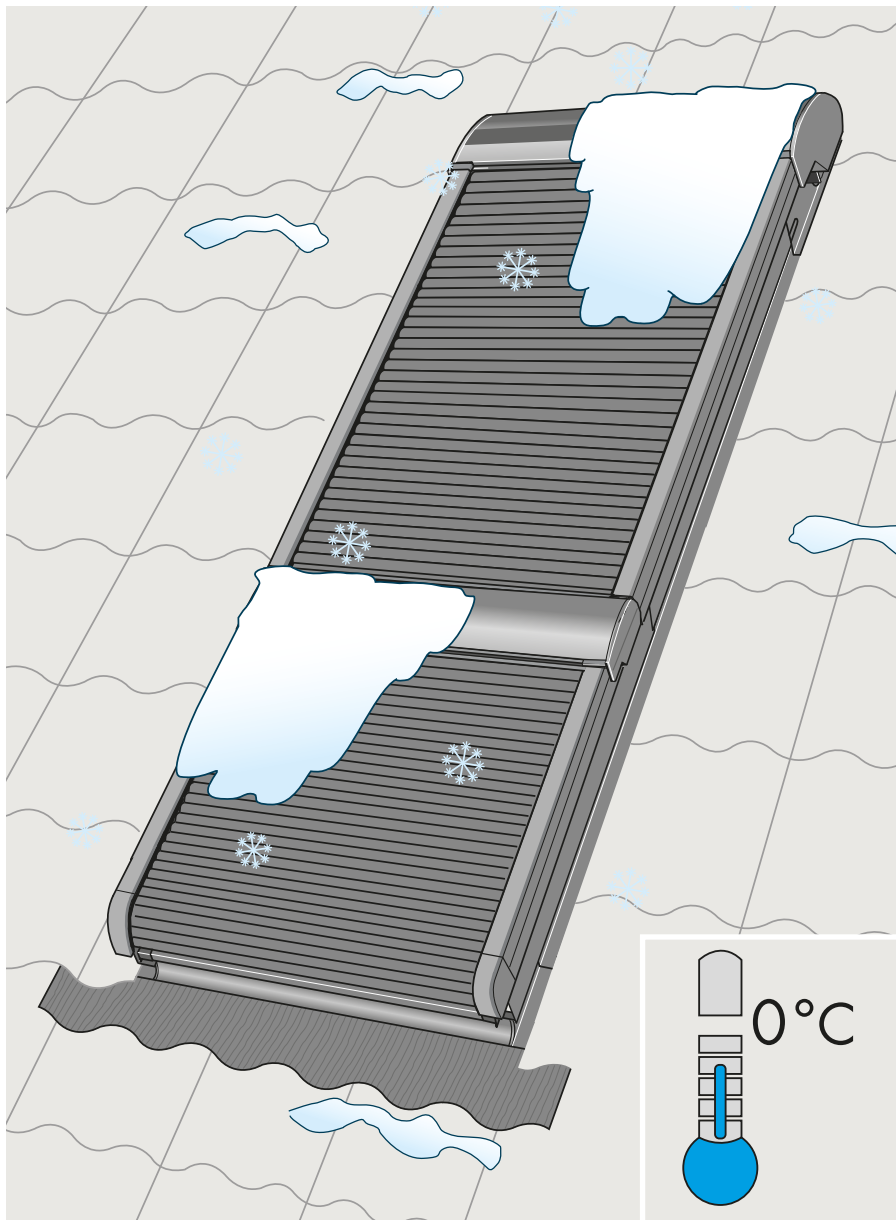

ENGLISH: As a precondition to avoiding any damage to the roller shutters in very cold regions and in regions with heavy snowfall, either a snow-wedge or a snow stop must be installed above the roller shutters [a], [b]. The roller shutters are protected against overload, and will stop automatically if they are blocked.

DEUTSCH: Zur Vermeidung von Schäden durch Schnee an den Rollläden, die ortsübliche Baupraxis und die bekannten Regelwerke berücksichtigen. Beispiele von Schutzmaßnahmen: Schneefangnase [a], Schneerechen [b]. Der Rollladenantrieb ist gegen Überlastung geschützt und setzt automatisch aus, falls er blockiert wird.

FRANÇAIS : Pour éviter tout risque d'endommager les volets roulants dans les régions très froides ou à fort enneigement, installer soit une besace soit un arrêt de neige au-dessus des volets roulants [a], [b]. Les volets roulants sont dotés d'une sécurité qui les arrêtera automatiquement s'ils sont gênés dans leur course.

DANSK: For at undgå skader på rulleskodderne i meget kolde områder og i områder med kraftigt snefald er det en afgørende forudsætning, at der monteres et effektivt snestop over rulleskodderne [a], [b]. Rulleskodderne er sikret mod overlast og stopper automatisk, hvis de blokeres.

NEDERLANDS: Om schade aan de rolluiken te voorkomen, dient u in zeer koude gebieden en in gebieden waar hevige sneeuwval voorkomt als voorzorgsmaatregel een sneeuw wig of sneeuwstopper te installeren boven de rolluiken [a], [b]. De rolluiken zijn beveiligd tegen overbelasting en zullen automatisch stoppen bij een blokkering.

ITALIANO: Per evitare danni alle tapparelle in zone fredde o caratterizzate da forti nevicate, installare un paraneve o uno scivolo [a], [b]. Le tapparelle sono dotate di un sistema di protezione del motore che si blocca, se sotto-posta a sforzo eccessivo.

ESPAÑOL: Para evitar daños en las persianas exteriores, en regiones con precipitaciones de nieve intensas, deben colocarse paranieves o cuñas [a], [b]. Las persianas exteriores tienen una protección para sobrecargas y se detienen automáticamente si se bloquean.

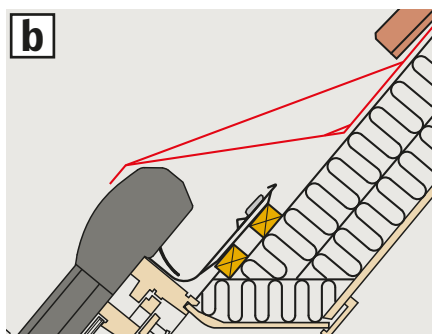
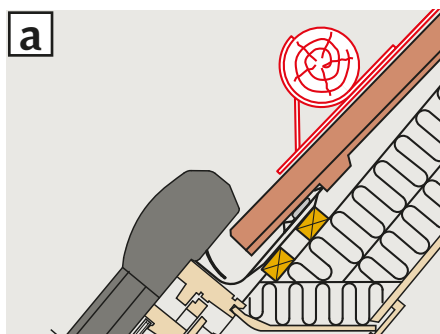

CE Declaration of Conformity

We herewith declare that VELUX INTEGRA® roller shutters SML, SMG and SMI – are in conformity with the Machinery Directive 2006/42/EC, the EMC Directive 2014/30/EU and the Low Voltage Directive 2014/35/EU and – have been manufactured in accordance with the harmonised standards EN 55014-1(2006), EN 55014-2(1997), EN 55022(2010), EN 55024(2010), EN 60335-1, EN 60335-2-97 and EN 62233(2008).

When one of the above mentioned roller shutters is installed on a VELUX roof window and is connected to a VELUX INTEGRA® control system in accordance with the instructions and requirements, the total system complies with the essential requirements of the Directives 2006/42/EC, 2014/30/EU and 2014/35/EU of the European Parliament and Council.

The roller shutter also complies with the Construction Products Regulation (EU) No. 305/2011. For Declaration of Performance, please go to www.velux.com.

CE Konformitätserklärung

Wir erklären hiermit, dass die VELUX INTEGRA® Rollläden SML, SMG und SMI – der Maschinenrichtlinie 2006/42/EG, der EMV-Richtlinie 2014/30/EU und der Niederspannungsrichtlinie 2014/35/EU entsprechen sowie – gemäß den harmonisierten Normen EN 55014-1(2006), EN 55014-2(1997), EN 55022(2010), EN 55024(2010), EN 60335-1, EN 60335-2-97 und EN 62233(2008) hergestellt sind.

Wenn einer der obigen Rollläden in einem VELUX Dachfenster montiert ist und nach den Anleitungen und den Vorschriften an ein VELUX INTEGRA® Steuersystem angeschlossen wird, wird das Gesamtsystem den wesentlichen Anforderungen der Richtlinien des Europäischen Parlaments und des Rates 2006/42/EG, 2014/30/EU und 2014/35/EU gerecht.

Der Rollladen entspricht der Bauproduktenverordnung (EU) Nr. 305/2011. Die Leistungserklärung finden Sie im Internet auf www.velux.com.

CE Déclaration de Conformité

Nous déclarons que les volets roulants VELUX INTEGRA® SML, SMG et SMI – sont conformes à la Directive Machines 2006/42/CE, à la Directive CEM 2014/30/UE et à la Directive Basse Tension 2014/35/UE et – ont été fabriqués selon les Normes harmonisées EN 55014-1(2006), EN 55014-2(1997), EN 55022(2010), EN 55024(2010), EN 60335-1, EN 60335-2-97 et EN 62233(2008).

Quand un des volets roulants précités est installé sur une fenêtre de toit VELUX et raccordé à un système de commande VELUX INTEGRA® selon les instructions et spécifications le concernant, alors le système complet satisfait aux spécifications essentielles des Directives 2006/42/CE, 2014/30/UE et 2014/35/UE du Parlement Européen et du Conseil.

Le volet roulant est aussi conforme avec le Règlement des Produits de Construction (UE) No 305/2011. Pour cette déclaration de performance, merci d'aller sur le site www.velux.com.

CE Overensstemmelseserklæring

Vi erklærer hermed, at VELUX INTEGRA® rulleskodderne SML, SMG og SMI – er i overensstemmelse med Maskindirektivet 2006/42/EF, EMC-direktivet 2014/30/EU og Lavspændingsdirektivet 2014/35/EU og – er fremstillet i overensstemmelse med de harmoniserede standarder EN 55014-1(2006), EN 55014-2(1997), EN 55022(2010), EN 55024(2010), EN 60335-1, EN 60335-2-97 og EN 62233(2008).

Når en af ovenstående rulleskodder monteres på et VELUX ovenlysvindue og tilsluttes et VELUX INTEGRA® styresystem i overensstemmelse med vejledninger og forskrifter, opfylder det samlede system de væsentlige krav i Europa-Parlamentets og Rådets direktiver 2006/42/EF, 2014/30/EU og 2014/35/EU.

Rulleskodden opfylder desuden Byggevareforordningen (EU) nr. 305/2011. Ydeevnedeklaration kan findes på www.velux.com.

CE Verklaring van overeenkomstigheid

Wij verklaren hiermee dat de VELUX INTEGRA® rolluiken SML, SMG en SMI – in overeenstemming zijn met de Richtlijn op machines 2006/42/EG, de EMC Richtlijn 2014/30/EU en de Richtlijn voor Lage Voltage 2014/35/EU en – zijn vervaardigd overeenkomstig de geharmoniseerde standaardnormen EN 55014-1(2006), EN 55014-2(1997), EN 55022(2010), EN 55024(2010), EN 60335-1, EN 60335-2-97 en EN 62233(2008).

Wanneer een van de hierboven genoemde rolluiken is geïnstalleerd op een VELUX dakraam en volgens de instructies en richtlijnen gekoppeld wordt aan een VELUX INTEGRA® bedieningssysteem, dan voldoet het gehele systeem aan de noodzakelijke eisen van de Richtlijnen 2006/42/EG, 2014/30/EU en 2014/35/EU van het Europees Parlement en de Raad.

Het rolluik voldoet ook aan de Verordening voor Bouwproducten (EU) Nr. 305/2011. Voor de prestatieverklaring bezoekt u www.velux.com.

CE Dichiarazione di Conformità

Con la presente dichiariamo che le tapparelle VELUX INTEGRA® SML, SMG e SMI – sono conformi alla Direttiva dei Macchinari 2006/42/CE, alla Direttiva EMC 2014/30/UE e alla Direttiva di Bassa Tensione 2014/35/UE e – sono prodotte in conformità agli standard armonizzati EN 55014-1(2006), EN 55014-2(1997), EN 55022(2010), EN 55024(2010), EN 60335-1, EN 60335-2-97 e EN 62233(2008).

Qualora una delle tapparelle sopra menzionate sia installata su una finestra per tetti VELUX e sia collegata a un sistema di controllo VELUX INTEGRA® in conformità alle istruzioni ed ai requisiti tecnici di montaggio, il sistema nel suo complesso risponde ai requisiti essenziali delle Direttive 2006/42/CE, 2014/30/UE e 2014/35/UE del Parlamento e del Consiglio Europeo.

La tapparella ottempera anche al Regolamento dei prodotti da costruzione (UE) n. 305/2011. Per la Dichiarazione di prestazione, fare riferimento al sito www.velux.com.

CE Declaración de conformidad

Por la presente declaramos que las persianas exteriores VELUX INTEGRA® SML, SMG y SMI – están en conformidad con la Directiva de Maquinaria 2006/42/CE, la Directiva EMC 2014/30/UE y la Directiva de Baja Tensión 2014/35/UE y – han sido fabricadas de acuerdo con las normas armonizadas EN 55014-1(2006), EN 55014-2(1997), EN 55022(2010), EN 55024(2010), EN 60335-1, EN 60335-2-97 y EN 62233(2008).

Quando una de las persianas exteriores arriba mencionadas se instala sobre una ventana VELUX y se conecta a un sistema de control VELUX INTEGRA® según las instrucciones y los requisitos, el sistema completo cumple con los requisitos esenciales establecidos en las Directivas 2006/42/CE, 2014/30/UE y 2014/35/UE del Parlamento Europeo y del Consejo.

La persiana exterior también cumple con el Reglamento Europeo de Productos de Construcción (UE) No. 305/2011. Para la Declaración de Prestaciones, por favor visite www.velux.com.

VELUX A/S:
(Jens Aksel Thomsen, Market Approval)

Ådalsvej 99, DK-2970 Hørsholm 17-03-2015

CE Doc 941998-06

AR: VELUX Argentina S.A.
348 4 639944

AT: VELUX Österreich GmbH
02245/32 3 50

AU: VELUX Australia Pty. Ltd.
1300 859 856

BA: VELUX Bosna i Hercegovina d.o.o.
033/626 493, 626 494

BE: VELUX Belgium
(010) 42.09.09

BG: ВЕЛУКС България ЕООД
02/955 99 30

BY: Унитарное предприятие
"ВЕЛЮКС Мансардные Окна"
(017) 329 20 89

CA: VELUX Canada Inc.
1 800 88-VELUX (888-3589)

CH: VELUX Schweiz AG
062 289 44 45

CL: VELUX Chile Limitada
2 953 6789

CN: VELUX (CHINA) CO. LTD.
0316-607 27 27

CZ: VELUX Česká republika, s.r.o.
531 015 511

DE: VELUX Deutschland GmbH
040 / 54 70 70

DK: VELUX Danmark A/S
45 16 45 16

EE: VELUX Eesti OÜ
621 7790

ES: VELUX Spain, S.A.
91 509 71 00

FI: VELUX Suomi Oy
0207 290 800

FR: VELUX France
0821 02 15 15
0,119€ TTC/min

GB: VELUX Company Ltd.
01592 778 225

HR: VELUX Hrvatska d.o.o.
01/5555 444

HU: VELUX Magyarország Kft.
(06/1) 436-0601

IE: VELUX Company Ltd.
01 848 8775

IT: VELUX Italia s.p.a.
045/6173666

JP: VELUX-Japan Ltd.
0570-00-8145

LT: VELUX Lietuva, UAB
(85) 270 91 01

LV: VELUX Latvia SIA
67 27 77 33

NL: VELUX Nederland B.V.
030 - 6 629 629

NO: VELUX Norge AS
22 51 06 00

NZ: VELUX New Zealand Ltd.
0800 650 445

PL: VELUX Polska Sp. z o.o.
(022) 33 77 000 / 33 77 070

PT: VELUX Portugal, Lda
21 880 00 60

RO: VELUX România S.R.L.
0-8008-83589

RS: VELUX Srbija d.o.o.
011 20 57 500

RU: ЗАО ВЕЛЮКС
(495) 640 87 20

SE: VELUX Svenska AB
042/20 83 80

SI: VELUX Slovenija d.o.o.
01 724 68 68

SK: VELUX Slovensko, s.r.o.
(02) 33 000 555

TR: VELUX Çatı Pencereleri
Ticaret Limited Şirketi
0 216 302 54 10

UA: ТОВ "ВЕЛЮКС Україна"
(044) 2916070

US: VELUX America LLC
1-800-88-VELUX