







Komplettsystem

zur Terrassen-Montage

-  **TERRASYS**
-  **TerraLight**
-  **Montagezubehör**
-  **Pflege und Versiegelung**
-  **Terrassenplaner**

NEU!
TERRALIGHT
LEUCHTEN-
SYSTEM



HIER GEHTS
ZUR TERRASYS
ONLINE-WELT

Einfach QR-Code scannen.



Das clevere Montage- und Pflegesystem für Terrasse & Balkon

Sommer, Sonne, Sonnenschein – wo lässt es sich besser entspannen als unter freiem Himmel auf der eigenen Terrasse? Damit dem nichts im Wege steht, bietet beko das clevere **Montage- und Pflegesystem TERRASYS** für alle Terrassen, Dachterrassen & Balkone an. Der professionelle Terrassenaufbau mit den **beko TERRASYS Unterkonstruktionssystemen** spart zusammen mit dem passenden **beko TERRASYS Montagezubehör** bereits beim Aufbau der neuen Terrasse Zeit, Kraft und Geld. Die abgestimmten Produkte für die **Pflege und Versiegelung** runden das **beko TERRASYS** Sortiment stimmig ab.

Profimaterial – von Profis für Profis!



Kurz zusammengefasst bietet beko TERRASYS:

- + Beste Qualität
- + Hochwertiges Material
- + Langlebigkeit
- + Sehr hohen Komfort
- + Leichte Verarbeitung
- + Schnelle Montage
- + Kostenersparnis

PROFIMATERIAL – VON PROFIS FÜR PROFIS!

INHALT

TERRASYS

Alu-Unterkonstruktionen	5
Vario Plus	6
System 20/60	8
System 40/60	9
Schienengleiter/Schienengleiter flex	10
Spezielles Montagezubehör	12
Stelzlager und Unterlagen	15
Stelzlager	16
Platten-Stelzlager	17
Unterlagen	18
Plattenlager Flex/Distanzscheibe	21
Dielenbefestigung unsichtbar und Abstandhalter	23
Dielenbefestigung unsichtbar	24
Spezielles Montagezubehör	25
Abstandhalter	25
TERRASYS Profitipp	27

TerraLight

TerraLight Beleuchtungssystem	29
TerraLight Basis-4er-Set	30
TerraLight Einzelzubehör	32

Montagezubehör

Montagezubehör	37
-----------------------------	-----------

In diesem Kapitel finden Sie sämtliches Montagezubehör für den professionellen Terrassenaufbau.

Pflege und Versiegelung

Pflege und Versiegelung	49
--------------------------------------	-----------

Hier finden Sie alles rund um die Pflege und Versiegelung für Holz, Stein & Beton.

Terrassenplaner

Terrassenplaner	60
------------------------------	-----------



**HIER GEHTS
ZUR TERRASYS
ONLINE-WELT**

Einfach QR-Code scannen.

TERRASys

Rund um Terrasse & Balkon



TERRASYS
ALU-UNTERKONSTRUKTIONEN

TERRASYS Alu-Unterkonstruktionen

Einfach clever!

Für die Montage von Terrassen und Dachterrassen ist ein gewisses Know-how unentbehrlich. Dank der **beko TERRASYS Alu-Unterkonstruktionen** können an dieser Stelle nicht nur Zeit, sondern auch Geld und Muskelkraft gespart werden. Das genial einfache **Baukastensystem** der **TERRASYS Unterkonstruktionen** überzeugt durch die langlebigen Schienen aus leichtem Aluminium – Ausschuss durch verzogene Holzbalken gehören von nun an der Vergangenheit an. Dank der Verbinder aus hochwertigem Kunststoffgranulat sind verschiedenste Terrassenformen einfach und unkompliziert umzusetzen.



beko **TERRASYS Vario Plus** ist ein Allround-Talent. Zum Verschrauben oder Verkleben bietet **TERRASYS Vario Plus** die richtige Oberfläche.



Eine niedrige Aufbauhöhe stellt für die **TERRASYS Alu-Unterkonstruktion System 20/60** kein Problem dar. Durch die geringe Höhe von nur 20 mm ist das System gerade für Sanierungen oder nachträglich gewünschte Terrassenbeläge bestens geeignet.



Die **TERRASYS Alu-Unterkonstruktion System 40/60** ist der Klassiker unter den Alu-Unterkonstruktionen und besticht durch die schnelle Montage.

Das passende **Montagezubehör** finden Sie auf den nachfolgenden Seiten.

TERRASYS Alu-Unterkonstruktion Vario Plus

Art.-Nr.	Maße	VE
505 64 400	40 x 60 mm x 4 m	150 St.*
505 64 200	40 x 60 mm x 2 m	8 St.*
505 64 215	40 x 60 mm x 2 m	150 St.*

* Versand nur in ganzen VE möglich.

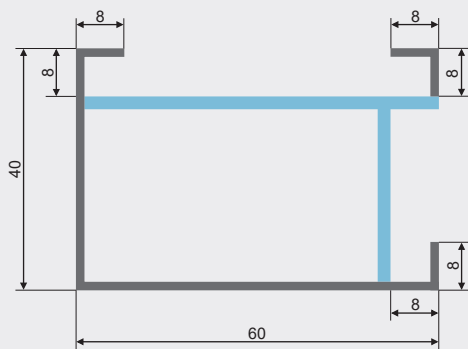

3 mm Wandstärke
2 mm Wandstärke

Alle Maßangaben sind in mm.



Alu-Unterkonstruktion Vario Plus

Die **TERRASYS Alu-Unterkonstruktion Vario Plus** ist ein **schwarz eloxiertes Systemprofil**, das dank **ausgeklügelter Geometrie** gleich **mehrere Anwendungsfälle abdeckt**. Durch die robuste Ausführung kann das **Profil ganz variabel flach oder hochkant eingesetzt** werden. Somit können in **Kombination mit beko TERRASYS Stelzlager unterschiedlichste Aufbauhöhen** (von 58 bis 280 mm) **realisiert** werden. Die entsprechenden Verbinder sorgen mit der **Edelstahlbohrschraube** für eine einfache und stabile Montage.



Mehr Infos:



Art.-Nr.	Bezeichnung	VE
505 64 901	TERRASYS Längsverbinder , Vario Plus (Kunststoff, schwarz, zur endlosen Verlängerung)	25 St.
505 64 902	TERRASYS T-Verbinder, flach , Vario Plus (Kunststoff, schwarz, zur flachen Montage)	25 St.
505 64 903	TERRASYS T-Verbinder, hochkant , Vario Plus (Kunststoff, schwarz, zur Hochkant-Montage)	25 St.
101 155 25	TERRASYS Bohrschraube [5,5 mm x 25 mm, Linsenkopf mit Flansch, schwarz] 100 Stück/Pack	1 Pack



Weitere Informationen und interessante Tipps zur Montage finden Sie in der Verlegeanleitung und auf unserer Website.

TERRASYS Systemverbinder Vario Plus

Die **TERRASYS Systemverbinder Vario Plus** lassen im Hinblick auf die Terrassenform keinen Wunsch offen. **Handling** und **Montage** sind ebenso **simpel** wie **effektiv**: Die Systemverbinder werden einfach in die Aluminiumprofile eingetrieben. Hierzu empfehlen wir vorsichtige und gleichmäßige Schläge mit einem Gummihammer.



Lässt alle Möglichkeiten offen – TERRASYS Vario Plus

Eine Terrasse braucht eine stabile, hochwertige und langlebige Unterkonstruktion, um den Ansprüchen der Handwerker gerecht zu werden. Gleichzeitig sollten die individuellen Gestaltungswünsche der Kunden jedoch nicht verbaut werden. Das neue **TERRASYS Schienensystem Vario Plus** erfüllt genau diese Anforderungen. **TERRASYS Vario Plus** ist dank der Aluminiumprofile sowie der **unterschiedlichen Verbindern** leicht zu montieren und ermöglicht hierdurch die **verschiedensten Formen für die Terrasse**. Bei der Gestaltung der Terrasse bleiben dadurch nahezu keine Wünsche offen.

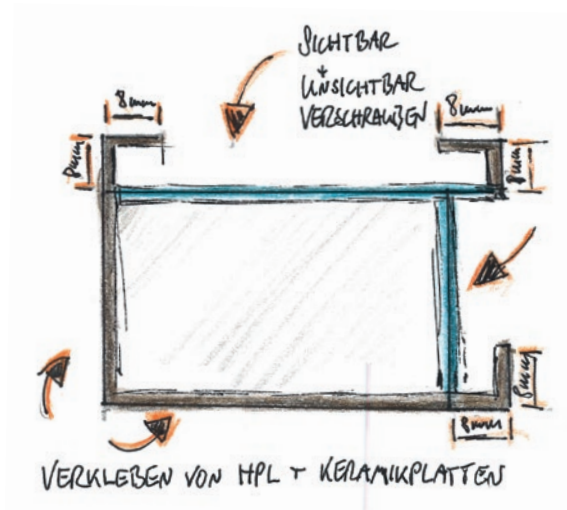
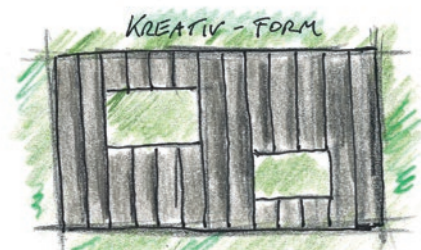
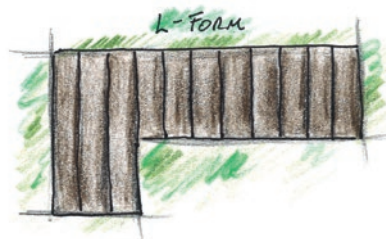
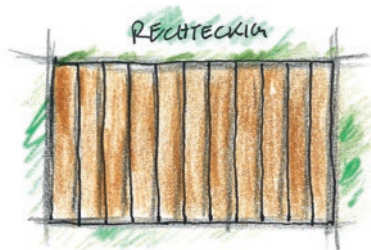
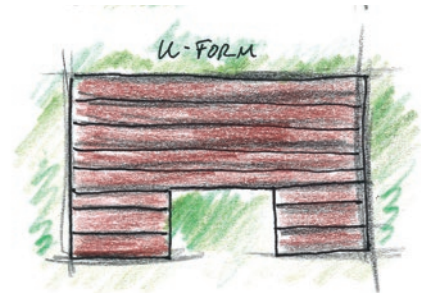

Auch bei der Wahl des Belages ist vieles möglich: Holzdielen können sichtbar oder unsichtbar verschraubt werden. Aber auch moderne **HPL-** oder **Keramikplatten** können einfach verklebt werden. Dazu muss lediglich die gewünschte Seite des **TERRASYS Vario Plus** Profils gewählt werden.

Dank des leichten Aluminiums sind die **TERRASYS Vario Plus Schienen** einfach zu verarbeiten. Schweres Heben von Holzbalken gehört damit der Vergangenheit an. Auch Ausschuss und Ärger bei der Montage durch verzogene Holzträger stellen dank der Aluschiene kein Problem mehr dar. Durch die passenden **TERRASYS Stelzlager** können Unebenheiten des Terrassenfundaments von 18 mm bis zu 220 mm problemlos überbrückt und ausgeglichen werden!

So steht den gemütlichen Stunden auf der neuen **beko TERRASYS** Terrasse nichts mehr im Weg!

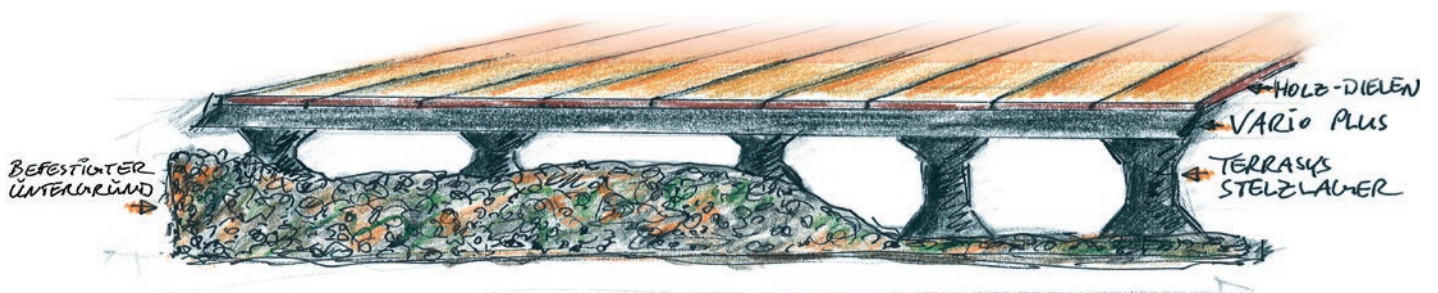

TERRASYS Alu-Unterkonstruktion System 20/60

Art.-Nr.	Maße	VE
505 26 400	20 x 60 mm x 4 m	150 St.*
505 26 200	20 x 60 mm x 2 m	16 St.*
505 26 215	20 x 60 mm x 2 m	150 St.*

* Versand nur in ganzen VE möglich.

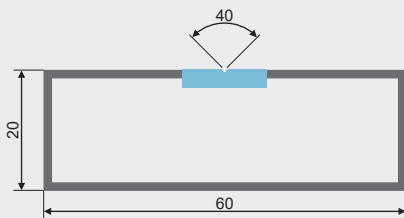

2 mm Wandstärke
3 mm Wandstärke

Alle Maßangaben sind in mm.

Art.-Nr.	Bezeichnung	VE
505 26 901	TERRASYS Längsverbinder, System 20/60 (Kunststoff, schwarz)	25 St.
505 26 902	TERRASYS L-Verbinder, System 20/60 (Kunststoff, schwarz)	25 St.
505 26 903	TERRASYS T-Verbinder, System 20/60 (Kunststoff, schwarz)	25 St.
505 26 904	TERRASYS X-Verbinder, System 20/60 (Kunststoff, schwarz)	25 St.



Weitere Informationen und interessante Tipps zur Montage finden Sie in der Verlegeanleitung und auf unserer Website.

Alu-Unterkonstruktion System 20/60

Die TERRASYS Alu-Unterkonstruktion System 20/60 ist ein schwarz eloxiertes Systemprofil mit einer sehr geringen Aufbauhöhe von nur 20 mm. Speziell im Bereich der Sanierung (z. B. Terrasse oder Balkon), wenn vorherige Bodenbeläge nicht entfernt werden sollen oder eine geringe Aufbauhöhe benötigt wird, zeichnet sich dieses flache Schienensystem aus. Natürlich eignet sich dieses Profil ebenfalls bestens für den Neubau von Terrasse und Balkon. Dank der verschiedenen Verbinder sind der Kreativität keine Grenzen gesetzt.



TERRASYS Systemverbinder 20/60

Die TERRASYS Systemverbinder 20/60 lassen im Hinblick auf die Terrassenform keinen Wunsch offen. Handling und Montage sind ebenso simpel wie effektiv: Die Systemverbinder werden einfach in die Aluminiumprofile eingetrieben. Hierzu empfehlen wir vorsichtige und gleichmäßige Schläge mit einem Gummihammer.



TERRASYS Alu-Unterkonstruktion System 40/60

TERRASYS Alu-Unterkonstruktion System 40/60 pressblank

Die **TERRASYS Alu-Unterkonstruktion System 40/60 pressblank** zeichnet sich durch eine einfache und schnelle Montage aus. Durch die **Verbindungselemente** kann das **System endlos erweitert werden**. Dank der Modularität und des **selbsterklärenden Prinzips** erfolgt die Planung der eigenen Terrasse spielend leicht, ein Erfolg ist Ihnen garantiert. **Variabler Einsatz, flach und hochkant.**



Mehr Infos:



TERRASYS Systemverbinder 40/60

Die **TERRASYS Systemverbinder 40/60** lassen im Hinblick auf die Terrassenform keinen Wunsch offen. Handling und **Montage** sind ebenso **simpel** wie **effektiv**: Die Systemverbinder werden einfach in die Aluminiumprofile eingetrieben. Hierzu empfehlen wir vorsichtige und gleichmäßige Schläge mit einem Gummihammer.

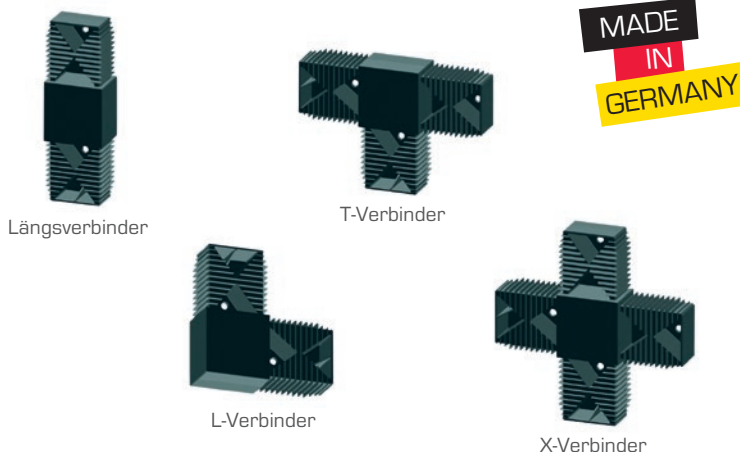

Art.-Nr.	Maße	VE
505 46 400	40 x 60 mm x 4 m	150 St.*
505 46 200	40 x 60 mm x 2 m	8 St.*
505 46 215	40 x 60 mm x 2 m	150 St.*
505 46 49	40 x 60 mm x 490 mm	30 St.*
505 46 34	40 x 60 mm x 340 mm	30 St.*
505 46 24	40 x 60 mm x 240 mm	30 St.*

* Versand nur in ganzen VE möglich.

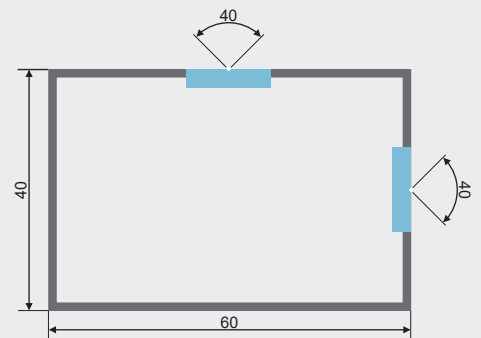

2 mm Wandstärke
Verstärkte Wandung

Alle Maßangaben sind in mm.

Art.-Nr.	Bezeichnung	VE
505 46 901	TERRASYS Längsverbinder , System 40/60 [Kunststoff, schwarz]	25 St.
505 46 902	TERRASYS L-Verbinder , System 40/60 [Kunststoff, schwarz]	25 St.
505 46 903	TERRASYS T-Verbinder , System 40/60 [Kunststoff, schwarz]	25 St.
505 46 904	TERRASYS X-Verbinder , System 40/60 [Kunststoff, schwarz]	25 St.



Weitere Informationen und interessante Tipps zur Montage finden Sie in der Verlegeanleitung und auf unserer Website.

TERRASYS Alu-Unterkonstruktion System 40/60

Art.-Nr.	Maße	VE
505 46 905	TERRASYS Abschluss- kappe für System 40/60	25 St.

TERRASYS Abschlusskappe (System 40/60)

Die **TERRASYS Abschlusskappe** ermöglicht einen **sauberen Abschluss** der **Unterkonstruktion** und gewährleistet eine schöne Optik in Sichtbereichen.



TERRASYS Schienengleiter/Schienengleiter flex

Art.-Nr.	Bezeichnung	VE
505 48 3	TERRASYS Schienengleiter 60 mm Aufnahme 3 mm Fugenkreuz	50 St.
505 48 203	TERRASYS Schienengleiter 60 mm Aufnahme 3 mm Fugenkreuz	200 St.
505 48 4	TERRASYS Schienengleiter 60 mm Aufnahme 4 mm Fugenkreuz	50 St.
505 48 204	TERRASYS Schienengleiter 60 mm Aufnahme 4 mm Fugenkreuz	200 St.
505 49 3	TERRASYS Schienengleiter flex 60 mm Aufnahme 3 mm Fugenkreuz	50 St.
505 49 203	TERRASYS Schienengleiter flex 60 mm Aufnahme 3 mm Fugenkreuz	200 St.
505 49 4	TERRASYS Schienengleiter flex 60 mm Aufnahme 4 mm Fugenkreuz	50 St.
505 49 204	TERRASYS Schienengleiter flex 60 mm Aufnahme 4 mm Fugenkreuz	200 St.

TERRASYS Schienengleiter/flex

Mit dem **TERRASYS Schienengleiter** sowie **Schienengleiter flex** gelingt Ihnen die **Verlegung** von Terrassenplatten, Feinsteinzeug, Waschbetonplatten u. v. m. spielend einfach auf **allen beko Alu-Unterkonstruktionssystemen (System 20/60, System 40/60 und Vario Plus)**. Die 60 mm breite Aufnahme an der Unterseite des Schienengleiters ermöglicht eine **flexible Positionierung** während der gesamten **Terrassenmontage**. Nicht benötigte Abstandhalter können einfach entfernt werden, um das gewünschte Fugenbild zu erhalten.

TERRASYS Schienengleiter



Große Auflagefläche zur stabilen Verlegung von Terrassenplatten.

TERRASYS Schienengleiter flex

Flexibel in x- und y-Achse sowie um die eigene Achse beweglich. Hierdurch lassen sich Toleranzen des Bodenbelags und Ungenauigkeiten beim Verlegen der Unterkonstruktion ausgleichen.

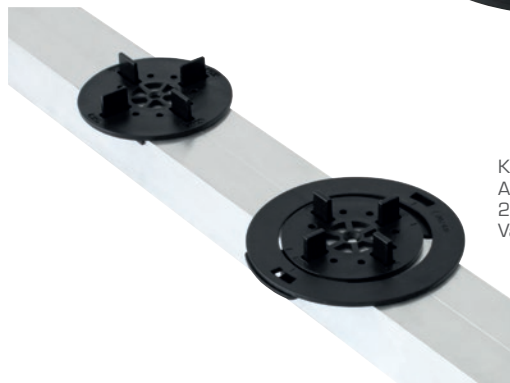

Kompatibel mit allen TERRASYS Alu-Unterkonstruktionen (System 20/60, System 40/60 sowie Vario Plus).

Mehr Infos:



Die passende TERRASYS Edelstahl-Bohrschraube für Schienengleiter/Schienengleiter flex finden Sie auf Seite 47.

TERRASYS Schienengleiter/Schienengleiter flex

TERRASYS Schienengleiter flex

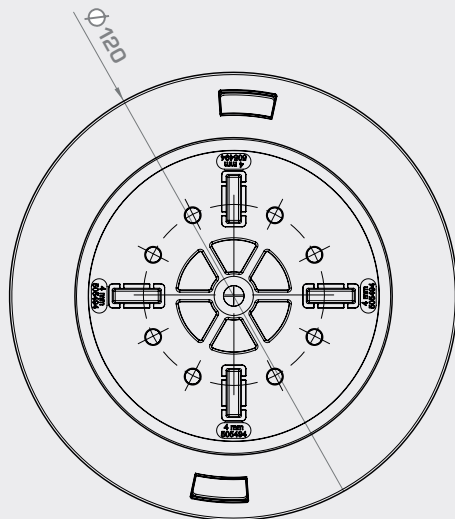

TERRASYS Schienengleiter

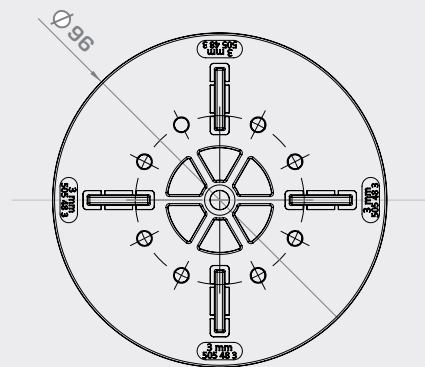

TERRASYS Abstandsplättchen

Die **TERRASYS Abstandsplättchen** lassen sich fest auf den Schienengleitern montieren und **gleichen** eventuelle **Unebenheiten von Bodenbelägen aus**. Zudem kann in bestimmten Bereichen, beispielsweise an Türen, gezielt ein Gefälle geschaffen werden.



Art.-Nr.	Bezeichnung	VE
505 50 1	TERRASYS Abstandsplättchen 1 mm , weiß, (1 Pack = 50 Stück)	50 St.
505 50 2	TERRASYS Abstandsplättchen 2 mm , blau, (1 Pack = 50 Stück)	50 St.
505 50 3	TERRASYS Abstandsplättchen 3 mm , rot, (1 Pack = 50 Stück)	50 St.



Mehr Infos:



Spezielles Montagezubehör (Alu-Unterkonstruktionen)

Art.-Nr.	Maße	VE
262 001 1010	10 x 1 mm x 10 m Speziell für die Schiene Vario Plus	34 Rollen
262 001 6510	65 x 1 mm x 10 m	20 Rollen



10 mm



65 mm

Mehr Infos:



TERRASYS Entkopplungsband EPDM

Das **TERRASYS Entkopplungsband EPDM** erfüllt gleich zwei Funktionen: Zum einen eignet es sich hervorragend als **Antirutsch-Montagehilfe**, da ein **Verrutschen** der **Terrassenbeläge** **verhindert** wird. Zum anderen dient das **TERRASYS Entkopplungsband EPDM** bei nicht durchgängig geschraubten Bodenbelägen als **Trittschalldämmung**. Für eine einfache Montage ist das **TERRASYS Entkopplungsband** einseitig selbstklebend.



NEU
SPEZIELL
FÜR VARIO PLUS

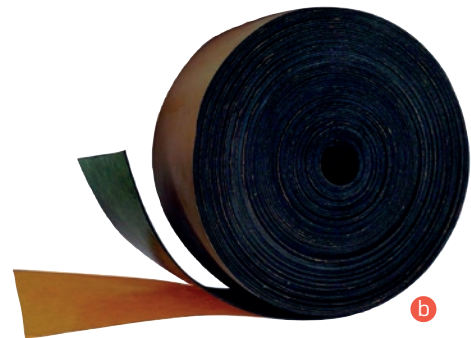

Spezielles Montagezubehör (Alu-Unterkonstruktionen)

Keramik- & HPL-Plattenkleber

Der **beko Keramik- & HPL-Plattenkleber** verklebt schnell und zuverlässig verschiedenste Bodenbeläge (z. B. HPL-Platten, Keramik, Feinsteinzeug, Naturstein etc.) im Außenbereich. Er haftet auf den verschiedensten Untergründen wie Aluminium, Metall, eloxierten Flächen, Holz, Beton u. v. m. Im Lieferumfang enthalten ist eine **Kartuschenspitze V** zum sauberen Anbringen/Dosieren des Klebers.

Bedarf/Verbrauch: 1 Kartusche reicht für das Verkleben von 2 – 3 m² Bodenbelag.

Begehbar: nach 24 Stunden; **belastbar:** nach 48 Stunden.



Kartuschenspitze V

Fixier- und Montagepads

Unsere **beko Fixier- und Montagepads** sind eine **ideale Montagehilfe** für HPL- oder Keramikplatten, Fliesen oder Feinsteinzeug auf Unterkonstruktionen. Dank der doppelseitigen, stark haftenden Klebepunkte können die Platten vorab aufgelegt und danach mithilfe unseres **beko Keramik- und HPL-Plattenklebers** dauerhaft mit der Unterkonstruktion verklebt werden. Die **beko Fixier- und Montagepads** stellen sicher, dass sich immer die optimale Dicke an Klebstoff zwischen den Platten und der Unterkonstruktion befindet.



Art.-Nr.	Farbe/Inhalt	VE
244 100 310	schwarz/310 ml	12 St.



Mehr Infos:



Art.-Nr.	Maße/Inhalt	VE
262 20 2	Ø 20 mm x 2 mm (300 Pads/Pack)	1 Pack



Mehr Infos:



**STELZLAGER &
UNTERLAGEN**

Stelzlager und Unterlagen

It's so easy ...

Mit den **TERRASYS Platten-Stelzlager**n wird eine Verlegung von HPL- oder Keramikplatten bzw. von Fliesen oder Feinsteinzeug auch auf stark unebenen und sogar schrägen Untergründen möglich. Durch **einfaches Links-/Rechtsdrehen** lässt sich **stufenlos** das **Höheniveau einstellen**. Auch **unter Last** und selbst im **eingebauten Zustand** ist die **Verstellung möglich**.



Gleicht leicht unebene Flächen problemlos aus. Durch einfaches Links-/Rechtsdrehen kann das **Höheniveau stufenlos** eingestellt werden.



In Kombination mit unserem **TERRASYS Plattenlager SN** lassen sich sogar Schräglagen bis zu einem Gefälle von 8,2% ausgleichen.

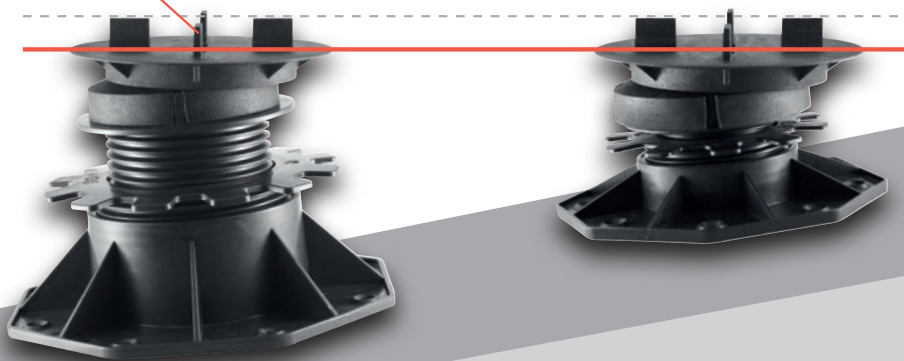

Das passende **Montagezubehör** finden Sie auf den nachfolgenden Seiten.

Stelzlager

Art.-Nr.	Höhe	VE
505 10 031	18 bis 31 mm	48 St.
505 10 065	30 bis 65 mm	36 St.
505 10 140	60 bis 140 mm	24 St.
505 10 220	140 bis 220 mm	24 St.

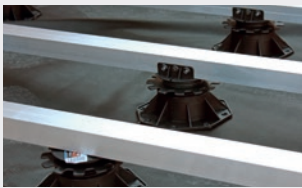

1988 KG*
BIS ZU
TRAGLAST
PRO STELZLAGER



MADE
IN
GERMANY

Weitere Informationen zu den einzelnen Bauteilen und zur Verlegung finden Sie auf dem dazugehörigen technischen Info-Blatt.

* Entspricht einer Umrechnung von kN zu kg mit der mittleren Erdbeschleunigung ($g = 9,81 \text{ m/s}^2$).

Mehr Infos:



Alle Maßangaben sind in mm.

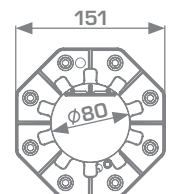
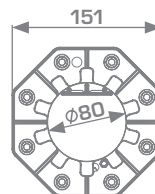
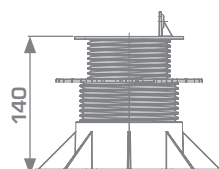
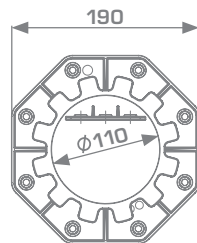
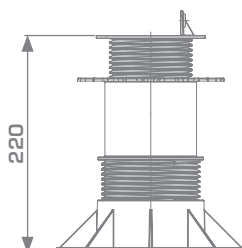
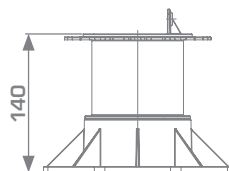
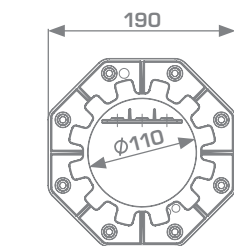

Platten-Stelzlager

TERRASYS Platten-Stelzlager

Mit unseren **TERRASYS Platten-Stelzlager**n lassen sich Feinsteinzeug und Terrassenplatten schnell und einfach verlegen. Dank der **stufenlosen Höhenverstellung** können Höhenunterschiede unkompliziert ausgeglichen werden. Die robusten, witterungsfesten **Platten-Stelzlager** besitzen ein Fugenkreuz mit **4-mm-Abstandhalter** (bei Bedarf **entfernbar**), wodurch für die gesamte Terrasse ein gleichmäßiges Fugenbild entsteht. Außerdem ermöglicht die integrierte **Niederschlagsdrainage** ein gezieltes **Abführen** von **Tau** und **Regenwasser**. **TERRASYS Platten-Stelzlager** sind absolut **anwenderfreundlich** und dauerhaft sicher. Die Angaben zu den Maßen und Aufbauhöhen können von den Stelzlager (siehe Seite 16 unten) übernommen werden.

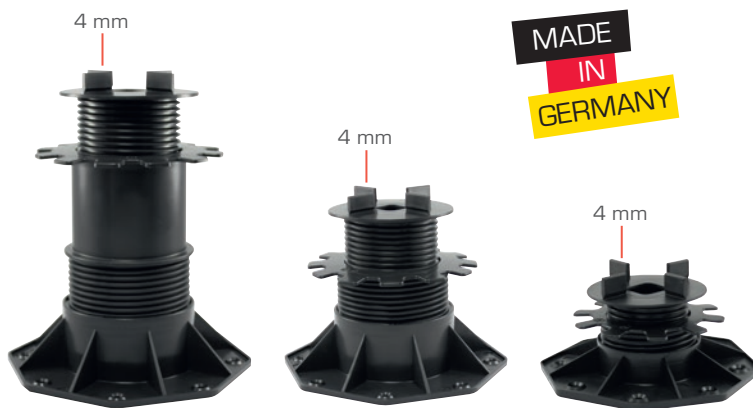

TERRASYS Plattenlager SN

Das **TERRASYS Plattenlager SN** zeichnet sich durch seinen **beweglichen Plattenaufsetzteller** mit rundum **4,7° Neigungswinkel** aus. Durch diesen **reduziert** sich das **aufwendige Ausgleichen** des Untergrundes **bis zu einem Gefälle von 8,2%**. Dies spart Kosten und Zeit bei der Konstruktion von Terrassen auf leichten Gefällen. In Kombination mit unseren **TERRASYS Platten-Stelzlager**n sowie **TERRASYS Plattenlager Flex** erzielen Sie mit diesem Produkt in einfachster Weise den Ausgleich von kleinen Unebenheiten im Untergrund und den Ausgleich von Höhenunterschieden von bis zu 250 mm.

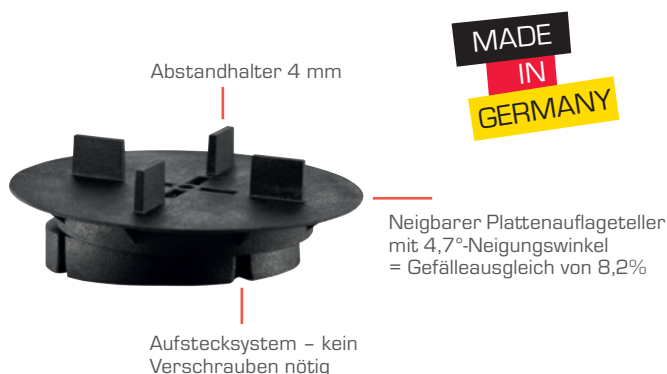

Art.-Nr.	Höhe	VE
505 40 065	30 bis 65 mm	36 St.
505 40 140	60 bis 140 mm	24 St.
505 40 220	140 bis 220 mm	24 St.



bis zu 1988 KG*
TRAGLAST
PRO STELZLAGER

Weitere Informationen zu den einzelnen Bauteilen und zur Verlegung finden Sie auf dem dazugehörigen technischen Info-Blatt.

* Entspricht einer Umrechnung von kN zu kg mit der mittleren Erdbeschleunigung ($g = 9,81 \text{ m/s}^2$).

Mehr Infos:



Art.-Nr.	Höhe	VE
505 47 030	30 mm	36 St.

Mehr Infos:



Unterlagen

Art.-Nr.	Maße/Inhalt	VE
505 08 155	8 x 155 x 155 mm (12 Pads/Pack)	16 Pack
505 08 195	8 x 195 x 195 mm (12 Pads/Pack)	8 Pack
505 08 195AK	8 x 195 x 195 mm (12 Pads/Pack)	8 Pack

Mehr Infos:



TERRASYS Stelzlager Pads

Die **TERRASYS Stelzlager Pads** werden als **Ausgleichslage** und zur Entkopplung unter die **TERRASYS Stelzlager** gelegt. Sie gewährleisten einen sicheren Stand und verhindern bei Belastung eine Schädigung der darunterliegenden Abdichtungsbahnen. Der **Abfluss von Wasser und Verschmutzung** wird **nicht behindert**. Sie können auch unter Ecken von Holzfliesen gelegt werden. Außerdem punkten **TERRASYS Stelzlager Pads** durch eine gute Trittschalldämmung, das Vermeiden von Staunässe sowie Rutschfestigkeit. Das Material ist unverrottbar. Die **einseitige Alu-Kaschierung** (nur Art.-Nr. 505 08 195AK) **verhindert** eine **Weichmachermigration** zwischen nicht gummi-verträglichen Abdichtungsfolien (z. B. Weich-PVC) und den **TERRASYS Stelzlager Pads**.

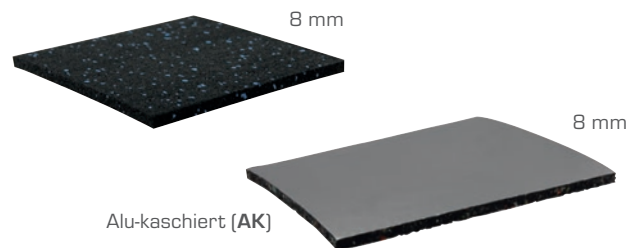

Grundprinzip Montageaufbau

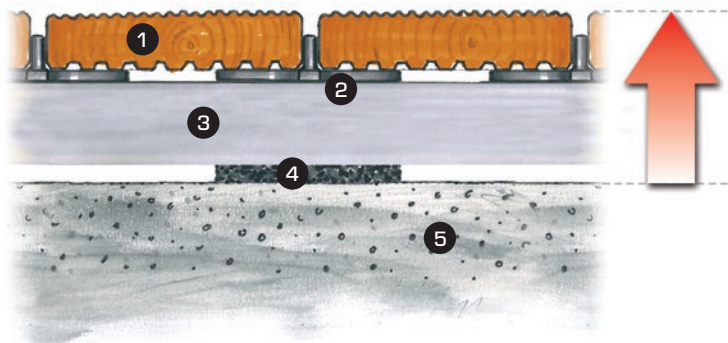

- ① Holzbelag
- ② Abstandhalter
- ③ Alu-Unterkonstruktion oder Holz-Tragbalken
- ④ Unterlage Pad
- ⑤ Betonsockel/Streifenfundament

Unterlagen

TERRASYS Unterlage Rolle

Die **TERRASYS Unterlage Rolle** wird durchgängig als Zwischenlage unter den Tragbalken verwendet, wenn diese in Wasserfließrichtung verlegt werden. Die **Tragbalken** werden vor **aufsteigender Feuchtigkeit geschützt** und lagern **schwingungsdämpfend** auf dem Untergrund.



TERRASYS Unterlage Pads

Die **TERRASYS Unterlage Pads** werden punktuell in Abständen unterlegt, wenn die Tragbalken quer zur Wasserfließrichtung verlegt werden. Somit wird der **Abfluss von Wasser und Verschmutzung nicht behindert**. Zusätzlich werden die **Tragbalken** vor **aufsteigender Feuchtigkeit geschützt** und lagern **schwingungsdämpfend** auf dem Untergrund. Pro Quadratmeter werden ca. 5 Pads benötigt. Auch zur Anwendung unter Ecken von Holzfliesen beziehungsweise Steinplatten.

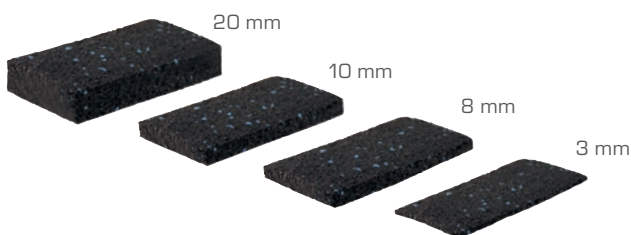

Technische Daten Unterlage Rolle + Pads

Granulatstruktur:	fein
Rohdichte:	800 - 200 kg/m ³ ± 5% (DIN EN ISO 548)
Zugfestigkeit:	0,65 N/mm ² (Mittelwert) bei 10 mm (DIN EN ISO 1798)
Bruchdehnung:	60% (Mittelwert) bei 10 mm (DIN EN ISO 1798)
Druckversuch:	0,25 N/mm ² (E-Modul) 3,1 N/mm ² (DIN 53421)
Temperaturbeständigkeit:	-40°C bis +110°C
Brandverhalten:	Klasse B2 (DIN 4102-1 Sektion)

Art.-Nr.	Maße	VE
505 08 230	8 x 77 x 2.300 mm	18 Rollen
505 03 2000	3 x 60 x 20.000 mm	6 Rollen

Mehr Infos:



Art.-Nr.	Maße/Inhalt	VE
505 03 8555	3 x 85 x 55 mm (60 Stück/Pack)	12 Pack
505 08 8555	8 x 85 x 55 mm (24 Stück/Pack)	12 Pack
505 10 8555	10 x 85 x 55 mm (24 Stück/Pack)	12 Pack
505 20 8555	20 x 85 x 55 mm (12 Stück/Pack)	12 Pack

GROSSGEBINDE

Art.-Nr.	Maße	VE
505 03 500	3 x 85 x 55 mm (500 Stück/Pack)	1 Pack
505 08 250	8 x 85 x 55 mm (250 Stück/Pack)	1 Pack
505 10 250	10 x 85 x 55 mm (250 Stück/Pack)	1 Pack
505 20 125	20 x 85 x 55 mm (125 Stück/Pack)	1 Pack



Mehr Infos:



Unterlagen

Art.-Nr.	Ø / Inhalt	VE
505 403 086	86 mm (36 Stück/Pack)	12 Pack*
505 403 108	108 mm (24 Stück/Pack)	12 Pack**

Mehr Infos:



* Empfohlen für unsere beko TERRASYS Platten-Stelzlager 30 bis 65 mm

** Empfohlen für unsere beko TERRASYS Platten-Stelzlager 60 bis 140 mm sowie 140 bis 220 mm

TERRASYS Platten-Stelzlager Pads

Die **TERRASYS Platten-Stelzlager Pads** werden direkt auf die Platten-Stelzlager aufgelegt und dienen als **Trittschalldämmung**. Die 3 mm starken Pads sind aus **feinem, hochwertigem Granulat** gefertigt und können außerdem zur Höhenanpassung (auch doppellagig) verwendet werden.

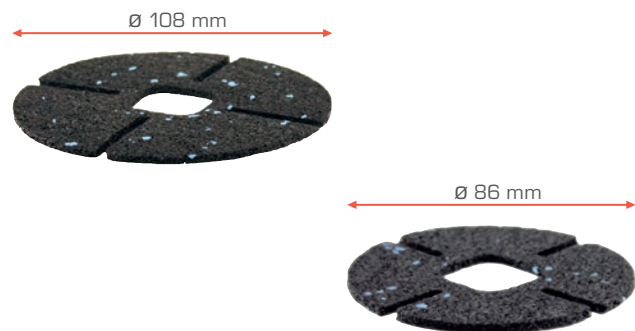

Art.-Nr.	Maße	VE
505 15 010	10 x 1,5 m, 60 g/m ² (15 m ²)	5 St.
505 15 625	25 x 1,5 m, 60 g/m ² (37,5 m ²)	4 Rollen
505 15 825	25 x 1,5 m, 80 g/m ² (37,5 m ²)	4 Rollen



TERRASYS Unkrautvlies

Das **TERRASYS Unkrautvlies** verhindert die Ausbreitung von unerwünschtem Pflanzenwuchs. Es ist **UV-stabilisiert, wasserdurchlässig** und **atmungsaktiv**. Das Vlies bildet eine nahezu undurchdringliche Barriere gegen unerwünschten Pflanzenwuchs.

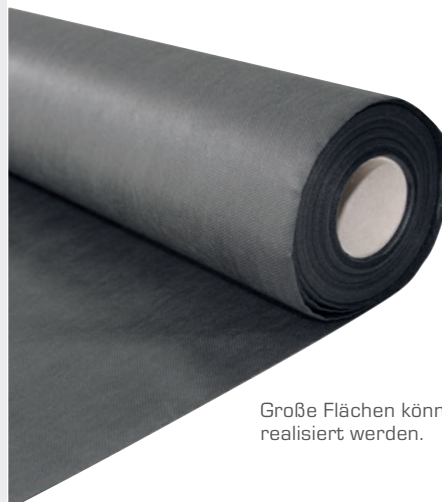

Große Flächen können mit der Rolle realisiert werden.

Mehr Infos:



Plattenlager Flex/Distanzscheibe

TERRASYS Plattenlager Flex

Die schwarzen, flexiblen **TERRASYS Plattenlager Flex** eignen sich hervorragend zur **Verlegung** von **Betonplatten** und **Keramikelementen** beispielsweise bei Terrassen, Flachdächern sowie Balkonen. Dank der genoppten Unterseite entsteht keine Staunässe. Erhältlich sind die **Plattenlager Flex** für zwei unterschiedliche Fugengrößen (3 mm und 4 mm). Die Aufbauhöhe beträgt immer 10,6 mm.

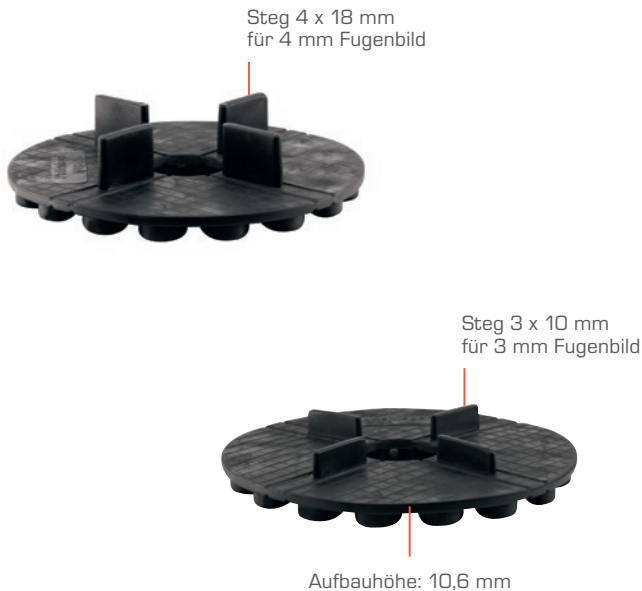

Art.-Nr.	Größe/Inhalt	VE
505 45 310	3/10 mm (50 Stück/Pack)	1 Pack
505 45 418	4/18 mm (50 Stück/Pack)	1 Pack



TERRASYS Distanzscheibe Flex

Als Produktergänzung für unsere TERRASYS Plattenlager Flex und TERRASYS Platten-Stelzlager bieten wir zum einfachen **Ausgleichen** von kleineren **Höhenunterschieden** die **TERRASYS Distanzscheibe Flex** an. Diese kann direkt auf die Plattenlager aufgelegt werden.



Art.-Nr.	Höhe	VE
505 45 025	2,5 mm (50 Stück/Pack)	12 Pack



TERRASys
Rund um Terrasse & Balkon

**DIELENBEFESTIGUNG
UNSICHTBAR**

Dielenbefestigung **unsichtbar**

Abrakadabra ...

Hier wird **ÄSTHETIK** großgeschrieben. Durch unsere **unsichtbare Dielenbefestigung** sind auf der begehbaren Oberfläche **keine störenden Schrauben** sowie **Bohrlöcher** in den Dielen **zu sehen**. Vor allem in Bereichen, in denen überwiegend barfuß gelaufen wird, beispielsweise im Poolbereich, wird das Gehen auf der neuen Terrasse so zum wahren Vergnügen.



Die Dielenbefestigung ist vollständig in der Fuge verborgen. Hierdurch wird die begehbare Oberfläche nicht beschädigt.



Aufgrund des innovativen Systems kommt der unsichtbare Abstandhalter bei der Befestigung mit nur einer Schraube aus. Dies spart Kosten und gewährleistet eine einfache und schnelle Montage.



Am Ende wird man mit einer bohrloch- und schraubenfreien Terrassenoberfläche belohnt.

Mehr Infos:



Das passende **Montagezubehör** finden Sie auf den nachfolgenden Seiten.

Dielenbefestigung unsichtbar

Art.-Nr.	Maße/Inhalt	VE
505 11 055	7 mm (je Pack: 50 unsichtbare Abstandhalter inklusive 50 dazugehörige Schrauben)	20 Pack
505 11 205	7 mm (je Pack: 200 unsichtbare Abstandhalter inklusive 200 dazugehörige Schrauben)	12 Pack

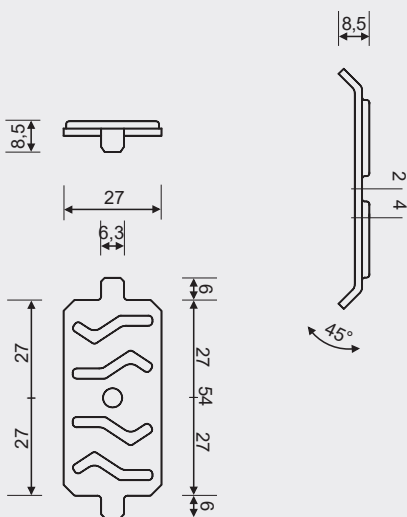

Mehr Infos:



Alle Maßangaben in mm.

TERRASYS Dielenbefestigung unsichtbar (Komplettsystem)

Unsere **TERRASYS Dielenbefestigung unsichtbar** ermöglicht ein komplett **verdecktes Verschrauben der Dielen** und garantiert somit ein ansprechendes Äußeres. Das **System** setzt sich aus dem **unsichtbaren Abstandhalter** (Aluminium) sowie der **dazugehörigen „Schraube für unsichtbare Abstandhalter“** (verzinkt, schwarz) zusammen. Durch die **gerippte Oberfläche** des unsichtbaren Abstandhalters wird eine hohe mechanische Festigkeit erreicht. Aufgrund des innovativen Systems kommt der unsichtbare Abstandhalter bei der Befestigung mit nur einer Schraube aus. Dies spart sowohl Kosten als auch Zeit und gewährleistet eine einfache und schnelle Montage.

Unsichtbarer Abstandhalter



Dazugehörige Spezialschraube für unsichtbaren Abstandhalter

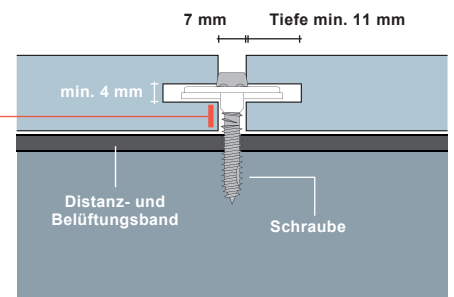

Durch unser System „Dielenbefestigung unsichtbar“ ist der **Abstand der Nut zur Dielenunterkante extrem variabel**.

Art.-Nr.	Maße	VE
101 950 50	5 x 50 mm (100 Stück/Pack)	1 Pack

Mehr Infos:



TERRASYS Schraube für unsichtbare Abstandhalter

Die **TERRASYS Schraube für unsichtbare Abstandhalter** ist die **passende Schraube** für eine optimale Verschraubung mit der Unterkonstruktion. Das spezielle Gewinde erleichtert die Montage und sorgt für einen sicheren Halt.



Spezielles Montagezubehör (Dielenbefestigung unsichtbar)

TERRASYS Distanz- und Belüftungsband

Das **TERRASYS Distanz- und Belüftungsband** ist die perfekte Ergänzung für unsere TERRASYS Dielenbefestigung unsichtbar (s. Seite 24). Es fungiert als **Abstandsprofil** zwischen den **Terrassendielen** und der **Unterkonstruktion**, gewährleistet somit die **nötige Belüftung** der Unterkonstruktion und erhöht deren Lebensdauer. Zusätzlich dient es als **Trittschalldämmung**, verhindert das Abscheren der Schrauben, ist **witterungs- und alterungsbeständig** und für eine einfache Montage **einseitig selbstklebend**.



Art.-Nr.	Maße	VE
505 11 100	10 m x 10 mm x 6 mm	24 Rollen



Mehr Infos:



Abstandhalter

TERRASYS Abstandhalter

Mit dem **TERRASYS Abstandhalter** können **Terrassendielen** in allen Abmessungen und Holzarten **einfach, schnell und perfekt** mit einer Fugenbreite von 7 bzw. 4 mm (je nach Holzart) **verlegt werden**. Dadurch wird ohne weitere Hilfsmittel ein **gleichmäßiges Verlegebild** der Dielen erzielt. Der **TERRASYS Abstandhalter** garantiert außerdem die für die Belüftung erforderlichen Abstände zwischen den einzelnen Terrassendielen und den darunterliegenden Tragbalken (konstruktiver Holzschutz). Die **integrierten Wasserablaufkanäle** verhindern das Entstehen von Staunässe. Dank der **guten Belüftungseigenschaften** trocknet die verbleibende Restfeuchte sehr schnell. Das vermeidet Beschädigungen an der Unterkonstruktion. Durch den Einsatz des **TERRASYS Abstandhalters** ergibt sich der Vorteil, dass die Schrauben nicht auf Abscherung, sondern auf Biegung belastet werden. **Bedarf: ca. 16 Stück/m²**.

Mehr Infos:

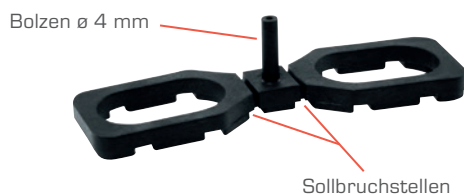

Art.-Nr.	Ø / Inhalt	VE
505 02 100	4 mm 100 Stück/Pack	12 Pack
505 01 100	7 mm 100 Stück/Pack	12 Pack

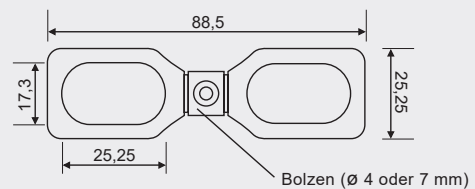

Bolzen (Ø 4 oder 7 mm)

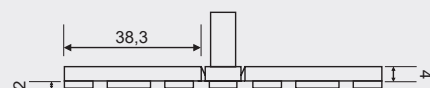
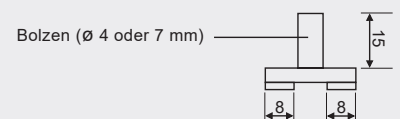

Die Maßangaben der beiden Abstandhalter unterscheiden sich lediglich im Bolzendurchmesser. Alle Maßangaben in mm.



**TERRASYS
PROFITIPP**

TERRASYS Profitipp

13 Regeln, die man beachten sollte!

-  Direkte **Holz-auf-Holz-Verbindungen** sind zu **vermeiden**.
-  Durch die Verwendung von **TERRASYS Unterlage Pads** bzw. **Unterlage Rollen** und **TERRASYS Abstandhaltern** wird **Staubnässe vorgebeugt**.
-  **Rostfreie Edelstahlschrauben** mit ausreichend großem Durchmesser verwenden.
-  **Terrassendielen vorbohren und senken**, um ein **Reißen der Dielen** beim Verschrauben zu **vermeiden**.
-  Auf die **richtige Holzfeuchte** der **Terrassendielen** achten.
-  Die **Fließrichtung des Regenwassers** bei der Terrassenkonstruktion sowie die Dielenaufrichtung **beachten**.
-  Die **Unterkonstruktion** wird dank der **TERRASYS Alu-Unterkonstruktionssysteme verwindungssteif**.
-  **Ausreichende Verankerung** im Untergrund beachten, um **Sturmschäden zu vermeiden**.
-  Die **Oberfläche** sowie den **Hirnholzbereich** der Terrassendielen mit **beko Holzpflegeöl** bzw. **TERRASYS Hirnholz- und Kantenversiegelung** behandeln, um die **Witterungsbeständigkeit** zu erhöhen.
-  Bei **niedriger Aufbauhöhe** empfiehlt sich die Verwendung der **TERRASYS Alu-Unterkonstruktion System 20/60**.
-  Nur **hochwertige**, für den Außenbereich geeignete **Beläge wie bestimmte Holzarten, WPC-Dielen oder HPL- bzw. Keramikplatten** verwenden.
-  Durch den Einbau von **TERRASYS Unkrautvlies** wird unerwünschtem **Pflanzenwuchs vorgebeugt**.
-  Durch die Verwendung von **TERRASYS Alu-Unterkonstruktionssystemen** sowie **TERRASYS Zubehör** kann man die **Terrasse optimal konstruieren und aufbauen**. Dies **erhöht die Langlebigkeit** sowie die **Funktionalität** der Terrasse.

TERRASys
Rund um Terrasse & Balkon



**TERRALIGHT
BELEUCHTUNGSSYSTEM**

TerraLight

Strahlende Aussichten ...

Die Terrasse ist der zentrale Platz im Garten. Machen Sie diesen zu Ihrem Lieblingsort bei Tag und bei Nacht. Verleihen Sie Ihrem Garten eine gemütliche Atmosphäre. Die **TerraLight Terrassenbeleuchtung** ist die **perfekte Ergänzung** für unser **TERRASYS System**, um den Garten auch bei Nacht in eine Wohlfühloase zu verwandeln. Unsere TerraLights können in allen gängigen Terrassenbelägen wie Holz, WPC, Stein und HPL verbaut werden.

MADE
IN
GERMANY

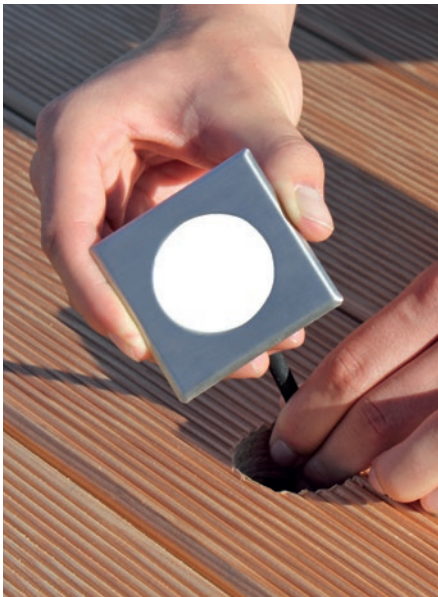

Einfache Montage der hochwertigen Spots: Dank des 20 cm langen Kabels ist eine Montage über dem Terrassenbelag möglich.



Alle Komponenten erreichen die **Schutzklasse IP67** und sind somit vor Regen, Staub und Staunässe geschützt.



Das clevere Steckersystem ermöglicht eine **variable** und **fehlerfreie Verbindung** aller Komponenten.

**FÜR AUSSEN
UND INNEN
GEEIGNET!**

Mehr Infos:



Das passende **Montagezubehör** finden Sie auf den nachfolgenden Seiten.

TerraLight Basis-4er-Set

Das ideale Einstiegspaket bildet unser **TerraLight Basis-4er-Set**. Dank des **simplem Stecksystems** lassen sich die Lampen blitzschnell zu einem **großen System** zusammenbauen und mithilfe unseres Einzelzubehörs auf bis zu **19 Leuchten** erweitern.



Lieferumfang

4 x LED-Spots Gehäuse mit Edelstahlblende	1 Watt, inkl. 0,2 m Verbindungskabel IP67
4 x 1 m Verlängerungskabel	IP67
1 x 4-fach-Verteilerstrang mit 10 m Kabel	IP67
1 x Netzteil	24 V DC, 20 W, Eingangsspannung 230 V AC, IP44

Art.-Nr.	Artikelbezeichnung	Form	Rahmenfarbe	Lichtfarbe
505 70 401	TerraLight Basis-4er-Set rund , ø 60 mm (Edelstahl V4A gebürstet, Lichtfarbe 3.000 K warmweiß)	○		
505 70 402	TerraLight Basis-4er-Set quadratisch , 60 x 60 mm (Edelstahl V4A gebürstet, Lichtfarbe 3.000 K warmweiß)	◻		
505 70 403	TerraLight Basis-4er-Set rund , ø 60 mm (Anthrazit DB 703 FS pulverbeschichtet, Lichtfarbe 3.000 K warmweiß)	○		
505 70 404	TerraLight Basis-4er-Set quadratisch , 60 x 60 mm (Anthrazit DB 703 FS pulverbeschichtet, Lichtfarbe 3.000 K warmweiß)	◻		
505 70 405	TerraLight Basis-4er-Set rund , ø 60 mm (RAL pulverbeschichtet, Lichtfarbe 3.000 K warmweiß)	○	Auf Anfrage erhältlich *	
505 70 406	TerraLight Basis-4er-Set quadratisch , 60 x 60 mm (RAL pulverbeschichtet, Lichtfarbe 3.000 K warmweiß)	◻	Auf Anfrage erhältlich *	
505 70 407	TerraLight Basis-4er-Set rund , ø 60 mm (Edelstahl V4A gebürstet, Lichtfarbe 4.000 K kaltweiß)	○		
505 70 408	TerraLight Basis-4er-Set quadratisch , 60 x 60 mm (Edelstahl V4A gebürstet, Lichtfarbe 4.000 K kaltweiß)	◻		
505 70 409	TerraLight Basis-4er-Set rund , ø 60 mm (Anthrazit DB 703 FS pulverbeschichtet, Lichtfarbe 4.000 K kaltweiß)	○		
505 70 410	TerraLight Basis-4er-Set quadratisch , 60 x 60 mm (Anthrazit DB 703 FS pulverbeschichtet, Lichtfarbe 4.000 K kaltweiß)	◻		
505 70 411	TerraLight Basis-4er-Set rund , ø 60 mm (RAL pulverbeschichtet, Lichtfarbe 4.000 K kaltweiß)	○	Auf Anfrage erhältlich *	
505 70 412	TerraLight Basis-4er-Set quadratisch , 60 x 60 mm (RAL pulverbeschichtet, Lichtfarbe 4.000 K kaltweiß)	◻	Auf Anfrage erhältlich *	

Mehr Infos:



*Folgende Rahmenfarben sind auf Anfrage erhältlich:

	beko Perlweiß
	beko Feuerrrot
	beko Signalblau
	beko Basaltgrau
	beko Anthrazitgrau
	beko Tiefschwarz (matt)
	beko Graphitschwarz
	beko Verkehrsweiß

TerraLights überzeugen durch Qualität



Das TerraLight System besticht durch **erstklassige Qualität**. Die Komponenten werden in **Deutschland gefertigt** und können aufgrund kurzer Transportwege äußerst **nachhaltig produziert** werden.

Beleuchtungen für die Terrasse müssen **widerstandsfähig** und **witterungsbeständig** sein. Dank des ausgeklügelten Herstellungsverfahrens erreichen unsere Leuchten die **Schutzklasse IP67**. Staub und Schmutz sowie Wasser können dadurch nicht ins Innere der TerraLights vordringen und diese beschädigen. Mit IP67 erreichen die Lichter einen Standard, der sie sogar vor starker Nässe schützt. Somit sind auch anhaltender Regen und vorübergehende Staunässe kein Problem für sie.

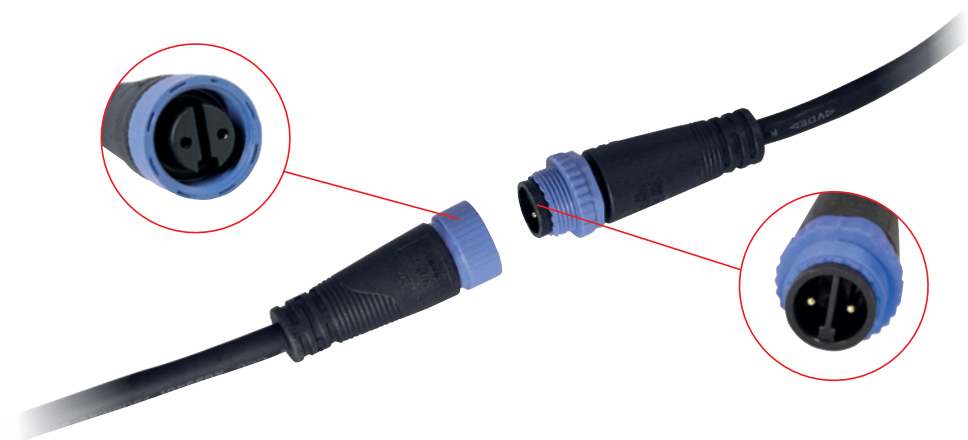

Mehr Infos:



Clever durchdacht bis in die Glühspitzen

Das TerraLight System ermöglicht eine **einfache Installation** ohne spezielles Werkzeug. Die Stecker verhindern eine falsche Montage. Dank der verschiedenen Mehrfachverteiler kann das **System jederzeit auf bis zu 19 TerraLight Spots pro Netzteil erweitert werden**, alle Bereiche der Terrasse werden problemlos erreicht. Jeder TerraLight Spot ist mit einem 20 cm langen Kabel ausgestattet. Hierdurch gestaltet sich der Einbau der TerraLight Spots sehr einfach.

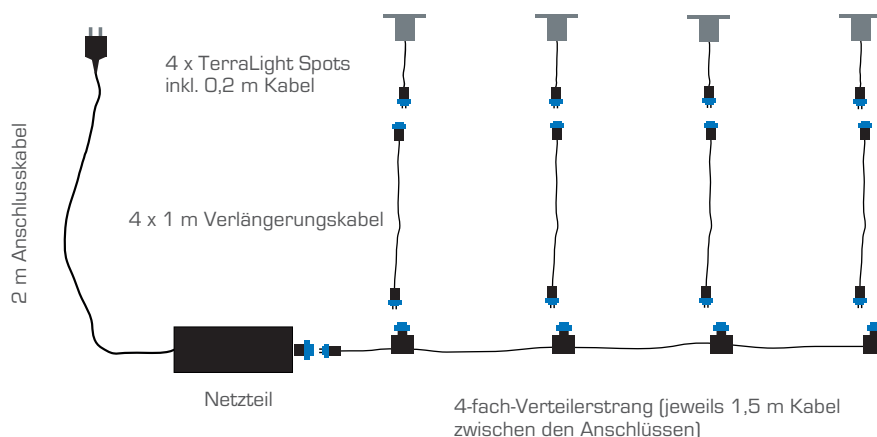

TerraLight Einzelzubehör

TerraLight Spots

Die hochwertigen **TerraLight Spots** sind in verschiedenen Designs und Lichtfarben erhältlich. Die Anschlussstecker sind, wie bei allen TerraLight Produkten, so konzipiert, dass ein falsches Anschließen ausgeschlossen ist. Das 20 cm lange Kabel am **TerraLight Spot** ermöglicht ein einfaches und unkompliziertes Einbauen und verhindert übermäßigen „Kabelsalat“.



Mehr Infos:



1. Sollte nach der Montage der **TerraLight Spots**, wie im obigen Bild zu sehen, das Licht zu den Seiten ausstrahlen, ...



2. ... dann kann durch den **mitgelieferten TerraLight Montagering** ganz einfach Abhilfe geschaffen werden.



3. Dazu den **TerraLight Spot** noch einmal ausbauen und den **TerraLight Montagering** einfach in das vorhandene Bohrloch einsetzen.



4. Den **TerraLight Spot** montieren. Störendes Licht an den Seiten des **TerraLight Spots** ist nicht mehr zu sehen.

Beim Einbau von **TerraLight Spots** in Terrassenbeläge mit groben Nutauführungen kann Licht unterhalb der Verblendung durchscheinen. Dafür sind jedem Basis- und Erweiterungsset **TerraLight Montageringe** beigelegt. Diese werden vor der finalen Installation in die Bohröffnung gesteckt und **verhindern ein seitliches Herausscheinen**. Die Ringe können mit dem **beko Japan-Cutter** bearbeitet und den jeweiligen Verhältnissen angepasst werden.

Art.-Nr.	Artikelbezeichnung	Form	Rahmenfarbe	Lichtfarbe
505 70 101	TerraLight Einzelspot rund , ø 60 mm (Edelstahl V4A gebürstet, Lichtfarbe 3.000 K warmweiß)			
505 70 102	TerraLight Einzelspot rund , ø 60 mm (Anthrazit DB 703 FS pulverbeschichtet, Lichtfarbe 3.000 K warmweiß)			
505 70 103	TerraLight Einzelspot quadratisch , 60 x 60 mm (Edelstahl V4A gebürstet, Lichtfarbe 3.000 K warmweiß)			
505 70 104	TerraLight Einzelspot quadratisch , 60 x 60 mm (Anthrazit DB 703 FS pulverbeschichtet, Lichtfarbe 3.000 K warmweiß)			
505 70 105	TerraLight Einzelspot rund , ø 60 mm (RAL pulverbeschichtet, Lichtfarbe 3.000 K warmweiß)		Auf Anfrage erhältlich*	
505 70 106	TerraLight Einzelspot quadratisch , 60 x 60 mm (RAL pulverbeschichtet, Lichtfarbe 3.000 K warmweiß)		Auf Anfrage erhältlich*	
505 70 107	TerraLight Einzelspot rund , ø 60 mm (Edelstahl V4A gebürstet, Lichtfarbe 4.000 K kaltweiß)			
505 70 108	TerraLight Einzelspot rund , ø 60 mm (Anthrazit DB 703 FS pulverbeschichtet, Lichtfarbe 4.000 K kaltweiß)			
505 70 109	TerraLight Einzelspot quadratisch , 60 x 60 mm (Edelstahl V4A gebürstet, Lichtfarbe 4.000 K kaltweiß)			
505 70 110	TerraLight Einzelspot quadratisch , 60 x 60 mm (Anthrazit DB 703 FS pulverbeschichtet, Lichtfarbe 4.000 K kaltweiß)			
505 70 111	TerraLight Einzelspot rund , ø 60 mm (RAL pulverbeschichtet, Lichtfarbe 4.000 K kaltweiß)		Auf Anfrage erhältlich*	
505 70 112	TerraLight Einzelspot quadratisch , 60 x 60 mm (RAL pulverbeschichtet, Lichtfarbe 4.000 K kaltweiß)		Auf Anfrage erhältlich*	

* Folgende Rahmenfarben sind auf Anfrage erhältlich:

- beko Perlweiß
- beko Feuerrot
- beko Signalblau
- beko Basaltgrau
- beko Anthrazitgrau
- beko Tiefschwarz (matt)
- beko Graphitschwarz
- beko Verkehrsweiß

TerraLight Einzelzubehör

TerraLight Verbindungskabel

Mit dem **TerraLight Verbindungskabel** können lange Strecken überbrückt und jede Ecke der Terrasse mit **TerraLight Spots** erreicht und bestens beleuchtet werden.



TerraLight 4-fach-Verteilerstrang

Mit dem zusätzlich erhältlichen **TerraLight 4-fach-Verteilerstrang** kann die Beleuchtung je Netzteil auf bis zu 19 TerraLight Spots erweitert werden.



TerraLight Netzteil

Das **Netzteil** sorgt für die richtige Spannung und schützt die Lampen vor Überspannungsschäden. Zudem garantiert es ein einheitliches und homogenes Leuchtbild sowie eine lange Lebenszeit der einzelnen **TerraLight Spots**. Das Gehäuse des Netzteils sowie die Steckverbindung zu den TerraLight Spots erreichen eine Schutzklasse von IP67. Dadurch ist das gesamte System vor eventuellen Witterungseinflüssen geschützt.



Art.-Nr.	Bezeichnung	VE
505 70 201	TerraLight Verbindungskabel, 1 m	1 St.
505 70 202	TerraLight Verbindungskabel, 2 m	1 St.
505 70 205	TerraLight Verbindungskabel, 5 m	1 St.



Mehr Infos:



Art.-Nr.	Bezeichnung	VE
505 70 301	TerraLight 4-fach-Verteilerstrang (jeweils 1,5 m Kabel zwischen den Anschlüssen)	1 St.



Mehr Infos:



Art.-Nr.	Bezeichnung	VE
505 70 302	TerraLight Netzteil DE (24 V DC, 20 W, Eingangsspannung 230 V AC, 2 m Anschlusskabel mit Konturenstecker, IP44)	1 St.
505 70 302CH	TerraLight Netzteil CH (24 V DC, 20 W, Eingangsspannung 230 V AC, 2 m Anschlusskabel mit Konturenstecker, IP44)	1 St.



Mehr Infos:



TerraLight Einzelzubehör

Art.-Nr.	Bezeichnung	VE
505 70 303	TerraLight 2-fach-Verteiler	1 St.
505 70 304	TerraLight 3-fach-Verteiler	1 St.



Mehr Infos:



TerraLight Verteiler (2- und 3-fach)

Die **TerraLight Verteiler** ermöglichen ein flexibles Erweitern des **TerraLight Basis-4er-Sets** auf bis zu 19 **TerraLight Spots**.



Art.-Nr.	Bezeichnung	VE
505 70 305	TerraLight Abschlusskappe	1 St.

Mehr Infos:



TerraLight Abschlusskappe

Die **Abschlusskappe** verschließt nicht benötigte Anschlüsse an Verteilern oder Verteilersträngen. Sie verhindert das Eindringen von Feuchtigkeit und Schmutz und gewährleistet somit eine störungsfreie, langjährige Funktion der Terrassenbeleuchtung.

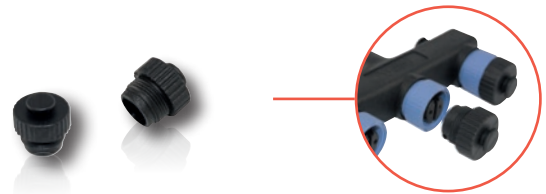

Art.-Nr.	Bezeichnung	VE
505 70 500	TerraLight Outdoor-WLAN-Steckdose (Schutzklasse IP67)	1 St.

Mehr Infos:



TerraLight Outdoor-WLAN-Steckdose

Mit der **TerraLight Outdoor-WLAN-Steckdose** steuern Sie Ihre Terrassenbeleuchtung ganz einfach per Smartphone*, Amazon Alexa, Google Assistant oder mit der integrierten Zeitschaltuhr. Dank der **zweiten Steckdose** können Sie weiterhin eine Außensteckdose unabhängig von der TerraLight Beleuchtung für beispielsweise **Radio, Musikanlage, Springbrunnen, Bachlauf, Pumpe für Beregnungsanlage, Gartenkühlschrank, Elektrogrill etc.** verwenden. Das Gehäuse erreicht die Schutzklasse IP67, wodurch die TerraLight Outdoor-WLAN-Steckdose bedenkenlos im Außenbereich eingesetzt werden kann.



*Für die Steuerung per Smartphone ist die Smart-Life-App erforderlich. Die App unterstützt Betriebssysteme ab iOS 8.0 und Android 4.1. Änderungen sind dem Herausgeber der App vorbehalten.

TerraLight Einzelzubehör

TerraLight Garten- und Objektstrahler

Mit dem **TerraLight Garten- und Objektstrahler** lassen sich einzelne Elemente in Ihrem Garten perfekt hervorheben. Der 3W-LED-Strahler mit **hochwertigem Edelstahlgehäuse** kann dank des cleveren TerraLight Systems ganz einfach **mit der bestehenden TerraLight Terrassenbeleuchtung verbunden werden**. Dank des großen Zubehörsortiments können Sie den **TerraLight Garten- und Objektstrahler** überall im Garten platzieren, um Ihr kunstvoll gestaltetes Blumenbeet, den großen alten Baum oder die moderne Gartenmauer eindrucksvoll in Szene zu setzen.

In den Lichtfarben warm- und kaltweiß erhältlich

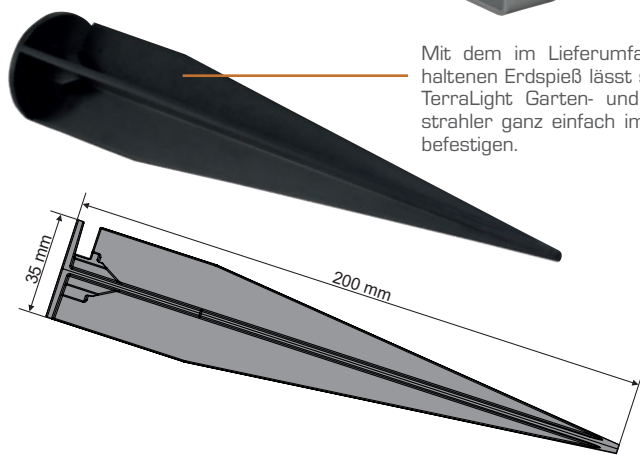

Mit dem im Lieferumfang enthaltenen Erdspeiß lässt sich der TerraLight Garten- und Objektstrahler ganz einfach im Boden befestigen.

TerraLight HM-Lochsäge

Die **TerraLight HM-Lochsäge** ist optimal für die **Montage der Terrassenspots** geeignet. Dank der hochwertigen Hartmetallausführung können Terrassenbeläge wie Holzdielen, WPC-Beläge und sogar HPL-Platten ganz einfach bearbeitet werden. **Punktgenaues Bohren** ohne Verrutschen ist durch den Zentrierbohrer garantiert.



Art.-Nr.	Bezeichnung	VE
505 80 300	TerraLight Garten- und Objektstrahler warmweiß (24 V, 3 W, Schutzklasse IP67, 5 Meter Anschlusskabel, Erdspeiß im Lieferumfang enthalten)	1 St.
505 80 400	TerraLight Garten- und Objektstrahler kaltweiß (24 V, 3 W, Schutzklasse IP67, 5 Meter Anschlusskabel, Erdspeiß im Lieferumfang enthalten)	1 St.

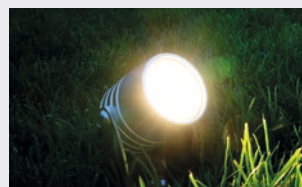

Mehr Infos:

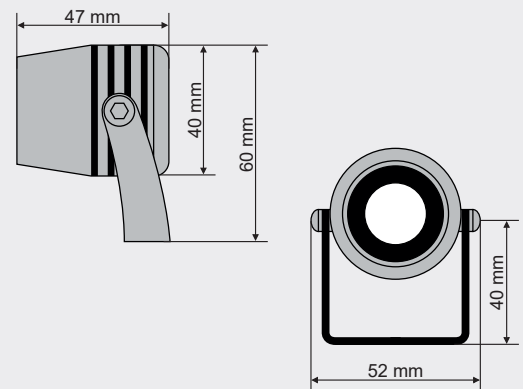

Art.-Nr.	Bezeichnung	VE
420 008 044	beko HM-Lochsäge Ø 44 x 65 mm, 4-teilig (mit Zentrierbohrer, Adapter, Sechskant-schlüssel)	1 St.



Mehr Infos:



**MONTAGE
ZUBEHÖR**

Montagezubehör

Alles für die perfekte Montage

Arbeitserleichterung und Zeitersparnis bei der Montage sind nur zwei Ziele des Montagezubehörs für Terrassen. Weiter stehen hochwertige und langlebige Ergebnisse wie ein angenehmes Laufgefühl und perfekte Trittschalldämmung im Fokus. Alle großen und kleinen Helfer hierzu finden Sie auf den folgenden Seiten.



Keramik- und HPL-Platten sind eine langlebige und pflegeleichte Variante für Terrassenbeläge. Für eine zuverlässige Befestigung der Platten an der Aluminium-Unterkonstruktion ist der **beko Keramik- & HPL-Plattenkleber** bestens geeignet. Der Klebstoff ist dauerelastisch und vibrationsfest und sorgt so für ein angenehmes Laufgefühl auf der Terrasse.

Mehr Infos:



Montagezubehör

Art.-Nr.	Farbe/Inhalt	VE
244 100 310	schwarz/310 ml	12 St.



Mehr Infos:



Keramik- & HPL-Plattenkleber

Der **beko Keramik- & HPL-Plattenkleber** verklebt schnell und zuverlässig verschiedenste Bodenbeläge (z. B. HPL-Platten, Keramik, Feinsteinzeug, Naturstein etc.) im Außenbereich. Er haftet auf den verschiedensten Untergründen wie z. B. Aluminium, Metall, eloxierten Flächen, Holz oder Beton. Im Lieferumfang enthalten ist eine **Kartuschenspitze V** zum sauberen Anbringen/Dosieren des Klebers.

Bedarf/Verbrauch: 1 Kartusche reicht für das Verkleben von 2 – 3 m² Bodenbelag.

Begebar: nach 24 Stunden; **belastbar:** nach 48 Stunden.



Kartuschenspitze V

Art.-Nr.	Maße	VE
262 20 2	Ø 20 mm x 2 mm 300 Pads/Pack	1 Pack



Mehr Infos:



Fixier- und Montagepads

Unsere **beko Fixier- und Montagepads** sind eine **ideale Montagehilfe** für HPL- oder Keramikplatten, Fliesen oder Feinsteinzeug auf Unterkonstruktionen. Dank der doppelseitigen, stark haftenden Klebepunkte können die Platten vorab aufgelegt und danach mithilfe unseres **beko Keramik- und HPL-Plattenklebers** dauerhaft mit der Unterkonstruktion verklebt werden. Die **beko Fixier- und Montagepads** stellen sicher, dass sich immer die optimale Dicke an Klebstoff zwischen den Platten und der Unterkonstruktion befindet.



Montagezubehör

TERRASYS Distanz- und Belüftungsband

Das **TERRASYS Distanz- und Belüftungsband** ist die perfekte Ergänzung für unsere TERRASYS Dielenbefestigung unsichtbar (s. Seite 22). Es fungiert als **Abstandsprofil** zwischen den **Terrassendielen** und der **Unterkonstruktion**, **gewährleistet** somit die **nötige Belüftung** der Unterkonstruktion und erhöht deren Lebensdauer. Zusätzlich dient es als **Trittschalldämmung**, verhindert das Abscheren der Schrauben, ist **witterungs- und alterungsbeständig** und für eine einfache Montage **einseitig selbstklebend**.



TERRASYS Entkopplungsband EPDM

Das **TERRASYS Entkopplungsband EPDM** erfüllt gleich zwei Funktionen: Zum einen eignet es sich ideal als **Antirutsch-Montagehilfe**, da ein **Verrutschen** der **Terrassenbeläge** **verhindert** wird. Zum anderen dient das **TERRASYS Entkopplungsband EPDM** bei nicht durchgängig geschraubten Bodenbelägen als **Trittschalldämmung**. Für eine einfache Montage ist das **TERRASYS Entkopplungsband** einseitig selbstklebend.



Art.-Nr.	Maße	VE
505 11 100	10 m x 10 mm x 6 mm	24 Rollen



Mehr Infos:



Art.-Nr.	Bezeichnung	VE
262 001 1010	10 x 1 mm x 10 m Speziell für die Schiene Vario Plus	34 Rollen
262 001 6510	65 x 1 mm x 10 m	20 Rollen



Mehr Infos:



Montagezubehör

Art.-Nr.	Inhalt/Farbe	VE
238 1 1000	1 kg/grau	1 St.



Mehr Infos:



2-K Epoxy

Bei gerissemem Beton oder Estrich, aber auch bei Fehlstellen im Stein eignet sich das selbstverlaufende, frost- und witterungsbeständige Epoxydharz bestens für Reparaturarbeiten. Dank leichter Handhabung und schnellster Wirkung gelingen auch punktuelle Ausbesserungsarbeiten spielend leicht und sicher. Komplettsset besteht aus 2 Komponenten sowie 10 Estrichklammern.



inkl. 10 Estrichklammern



Flüssigbeschichtung halbflüssig

Art.-Nr.	Inhalt/Farbe	VE
237 1 001	1 kg/grau	6 St.
237 1 007	7 kg/grau	1 St.
237 1 014	14 kg/grau	1 St.



Hydro-Stop

Die witterungs-, alterungs- und UV-beständige Auswahl an Spezialprodukten ermöglicht sowohl ein sicheres als auch lang anhaltendes Beschichten von Untergründen. Müheless können dank verschiedener Viskositäten sowohl horizontale als auch vertikale Flächen sicher versiegelt werden. Mögliche Anwendungen sind z. B. Flächenversiegelungen auf Terrassen und Balkonen, aber auch Sockelleisten in Bereichen, in denen Stauwasser droht.

Mehr Infos:



Sockelbeschichtung pastös

Art.-Nr.	Inhalt/Farbe	VE
237 2 007	7 kg/grau	1 St.



Reparaturmasse pastös

Art.-Nr.	Inhalt/Farbe	VE
237 2 001	1 kg/grau	6 St.

Montagezubehör

Injektionsmörtel-Set

Der ideale Helfer im Fall von Montagen im Schwer- und Mittellastbereich. Einsetzbar in gerissenem sowie unbeschädigtem Beton. Für die einfache und sichere Montage von Geländern, Verankerungen, Sonnensegeln, Sonnenschirmständern usw.

**EUROPÄISCHE
TECHNISCHE
ZULASSUNG**



Art.-Nr.	Inhalt	VE
270 285	300 ml + 2 Zwangsmischer	15 St.

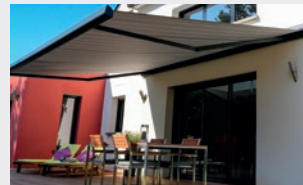

Mehr Infos:



Verbundmörtel-Set

Zur optimalen Befestigung von Ankerstangen und Innengewindehülsen in Vollstein, Beton, Hohlblockstein, Lochziegel u. v. m. Zum sicheren Anbringen von Vordächern und sonstigen vertikalen Anbauten an Terrasse und Balkon.



Art.-Nr.	Inhalt	VE
270 150	165 ml + 2 Zwangsmischer	1 St.
270 154	165 ml + 2 Zwangsmischer + 2 Siebhülsen 16/130	1 St.

Mehr Infos:



Montagezubehör

Art.-Nr.	Farbe/Inhalt	VE
242 310 01	transparent/310 ml	20 St.



Mehr Infos:



Vogel-Spikes-Kleber

Mit dem **Vogel-Spikes-Kleber** ist das Anbringen von Vogelabwehr auf Balkonkonstruktionen und Dachvorsprüngen, Carports, Gartenhäusern u. v. m. ohne großen Aufwand möglich. Der säure- und weichmacherfreie Silicon-Klebstoff ist **natursteinverträglich** und besitzt **keine korrosiven Eigenschaften**. Außerdem ist der Vogel-Spikes-Kleber UV- und witterungsbeständig und bietet eine optimale Haftfähigkeit.



Art.-Nr.	Länge	VE
904 050 1	8,0 m	1 St.

Spanngurt

Der **Spanngurt** eignet sich **hervorragend** als **Montagehilfe** zur gleichzeitigen Ausrichtung mehrerer Terrassendielen. Robuste Ausführung mit kräftiger Handratsche. Gurtlänge: 8 m.

Tipp: Zum Schutz der Terrassendielen Karton unter die Ratsche legen. Auch leicht verformte Dielen können mit dem Spanngurt in die richtige Lage gezogen werden. **Empfehlung:** maximal 3 Dielen zusammenspannen.



Mehr Infos:



Montagezubehör

Bithalter mit Tiefenanschlag, einstellbar

Zur Aufnahme von 1/4"-Sechskant-Bits. Durch den einstellbaren Tiefenanschlag werden **Schäden** durch ein zu tiefes Einschrauben **verhindert**.



Bits Torx TX20 und TX25

1/4"-Sechskant-Bits Torx mit abgedrehtem Schaft. Durch den abgedrehten Schaft ist auch das Arbeiten an schwer zugänglichen Stellen möglich. Zum Verschrauben unserer **TERRASYS Dielenbefestigung unsichtbar** empfehlen wir den TX20.

Länge jeweils: 50 mm



TerraLight HM-Lochsäge

Die **TerraLight HM-Lochsäge** ist optimal für die **Montage** der **TerraLight Spots** geeignet. Dank der hochwertigen Hartmetallausführung können Terrassenbeläge wie Holzdielen, WPC-Beläge und sogar HPL-Platten ganz einfach bearbeitet werden. **Punktgenaues Bohren** ohne Verrutschen ist durch den Zentrierbohrer garantiert.



Art.-Nr.	Für	VE
825 60 01	Bits 1/4"-Sechskant	1 St.

Mehr Infos:



Art.-Nr.	Größe	VE
820 050 020	TX20	1 St.
820 050 025	TX25	1 St.

Mehr Infos:



Art.-Nr.	Bezeichnung	VE
420 008 044	beko HM-Lochsäge Ø 44 x 65 mm, 4-teilig (mit Zentrierbohrer, Adapter, Sechskant-schlüssel)	1 St.

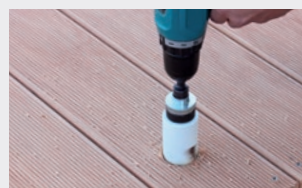

Mehr Infos:



Montagezubehör

Art.-Nr.	Ø	VE
411 003	5,0 mm	10 St.

Mehr Infos:



Bohrsenker mit Tiefenanschlag, einstellbar, Ø 5 mm

Der beko Bohrsenker mit Tiefenanschlag ermöglicht ein zeitgleiches Bohren und Senken für verschiedenste Materialien (Holzdielen, WPC, Aluminium-Unterkonstruktion u. v. m.).

Die Bohrtiefe kann von mindestens 25 mm auf maximal 40 mm stufenlos eingestellt werden. Die Bearbeitung der Werkstücke erfolgt durch den speziell kugelgelagerten Anschlag absolut pfleglich.

Die robuste Ausführung aus Metall garantiert höchste Qualität und einen langfristigen Einsatz.

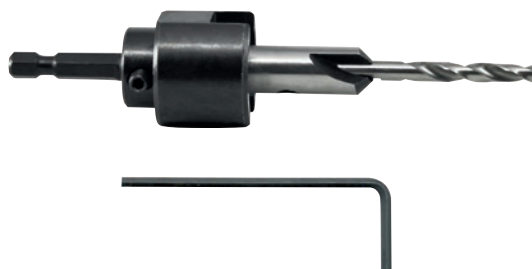

Art.-Nr.	Ø	VE
411 001	3,2 mm	1 St.

Mehr Infos:



Bohrer mit Senker/Tiefenanschlag, Ø 3,2 mm

Mit diesem Multifunktionswerkzeug, das Bohren und Senken in einem Arbeitsgang vereint, erreichen Sie ein immer **gleich tiefes Versenken** der **Schraubenköpfe**. Besonders bei Tropen- und Hartholz ist ein solches Vorbohren zu empfehlen. Spanaufstellungen sowie das Abreißen von Schrauben werden ebenfalls verhindert.

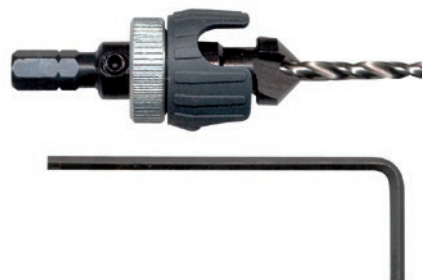



beko 

Abstandhalter
Bolzen Ø 4 mm

4 mm

TERRASys
Rund um Terrasse & Balkon

Inhalt: 100 Stück

www.beko-group.com

Art.-Nr. 505 D2

Montagezubehör

Art.-Nr.	Ausführung	VE
820 016	Bits 1/4"-Sechskant 25 mm	12 St.

Bestückung:

Bits 1/4"-Sechskant 25 mm

- 1 Stück Torx 10
- 2 Stück Torx 15
- 2 Stück Torx 20
- 2 Stück Torx 25
- 1 Stück Torx 30
- 1 Stück Torx 40
- 1 Stück PZD 1
- 2 Stück PZD 2
- 1 Stück PZD 3
- 1 Stück PH 1
- 1 Stück PH 2
- 1 Stück PH 3
- + 1 Magnet-Bithalter

Mehr Infos:



Bit-Box 16-tlg. + Magnet-Bithalter

Die einzelnen Bits sind in **Industriequalität passgenau gefertigt**, was eine **optimale Kraftübertragung** an die Schraube gewährleistet. Sie überzeugen durch ihre **hohe Standzeit** und eine einfache Entnahme. Dank der übersichtlichen Einteilung in der stabilen Kunststoffbox und **praktischem Gürtel-Clip** ist jeder Bit schnell griffbereit.

Bits 1/4"-Sechskant 25 mm



Art.-Nr.	Ausführung	VE
820 030	Bits 1/4"-Sechskant 25 mm	12 St.

Bestückung:

Bits 1/4"-Sechskant 25 mm

- 2 Stück Torx 10
- 2 Stück Torx 15
- 3 Stück Torx 20
- 3 Stück Torx 25
- 3 Stück Torx 30
- 2 Stück Torx 40
- 2 Stück PZD 1
- 6 Stück PZD 2
- 1 Stück PZD 3
- 1 Stück PH 1
- 4 Stück PH 2
- 1 Stück PH 3
- + 1 Schnellwechsel-Bithalter

Mehr Infos:



Bit-Box 30-tlg. + Schnellwechsel-Bithalter

Die in **Industriequalität gefertigten**, langlebigen Bits erleichtern das Eindrehen der Schraube durch ihre passgenauen Aufnahmen erheblich. Durch die **große Auswahl** ist für jeden Schraubenkopf der richtige Bit zur Hand. Der **Schnellwechsel-Bithalter** macht das Arbeiten mit unterschiedlichen Schrauben noch einfacher.



Montagezubehör

TERRASYS Schraube für unsichtbare Abstandhalter

Die **TERRASYS Schraube für unsichtbare Abstandhalter** ist die **passende Schraube** für eine optimale Verschraubung mit der Unterkonstruktion. Das spezielle Gewinde erleichtert die Montage und sorgt für einen sicheren Halt.



Mehr Infos:



TERRASYS Edelstahl-Bohrschraube

Zum Verschrauben von Terrassendielen auf unseren Alu-Unterkonstruktionen.

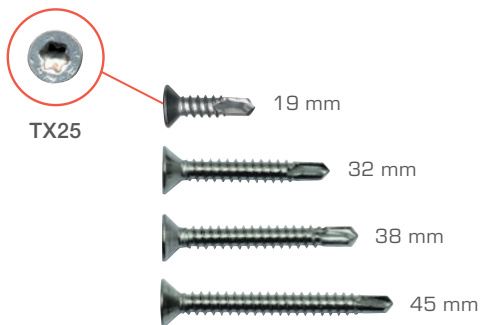

Mehr Infos:



TERRASYS Edelstahl-Terrassenschraube

Die **TERRASYS Edelstahl-Terrassenschraube** ist bestens geeignet für die **Befestigung von Terrassen- und Bodenbelägen** auch in **härteren Hölzern** wie Bangkirai, Itauba, Massaranduba. Schraube mit Fräsrippe für leichtes Versenken. Reibeteil am Gewindeende unterstützt das saubere Eindringen des Zierkopfes.



Mehr Infos:



Art.-Nr.	Maße/Inhalt	VE
101 950 50	5 x 50 mm 100 Stück/Pack	1 Pack

Art.-Nr.	Maße/Inhalt	VE
101 748 19	4,8 x 19 mm 100 Stück/Pack	1 Pack
101 748 32	4,8 x 32 mm 100 Stück/Pack	1 Pack
101 748 38	4,8 x 38 mm 100 Stück/Pack	1 Pack
101 748 45	4,8 x 45 mm 100 Stück/Pack	1 Pack

Art.-Nr.	Maße/Inhalt	VE
101 850 50	5 x 50 mm 100 Stück/Pack	1 Pack
101 850 60	5 x 60 mm 100 Stück/Pack	1 Pack
101 850 70	5 x 70 mm 100 Stück/Pack	1 Pack



PFLEGE & VERSIEGELUNG

Pflege und Versiegelung

Perfekt gepflegt

Für den **optimalen Schutz** der **Terrassenfläche** steht Ihnen ein **umfangreiches Sortiment an Pflege- und Versiegelungsprodukten** zur Verfügung. Wir bieten hochwertige Systemlösungen für Holz-, Stein- sowie Keramik- und WPC-Oberflächen von Terrassen und anderen Outdoor-Flächen. Entdecken Sie alle **beko TecLine Pflege- und Versiegelungsprodukte** auf den nächsten Seiten!



Die neuen **beko TecLine Premium-Produkte** zur Oberflächenpflege von Kunst- und Natursteinen werden den höchsten Ansprüchen gerecht. Der **TecLine Premium-Farbvertiefer Stein/Beton** gibt sonnenstrapazierten Oberflächen ihre natürliche Struktur und Farbe zurück.

Für den optimalen Schutz vor Wasser-, Fettflecken und sonstigen Verschmutzungen sollte die Oberfläche mit der **beko TecLine Premium-Imprägnierung** behandelt werden.



Pflege und Versiegelung

Art.-Nr.	Farbe/Inhalt	VE
299 19 1000	transparent/ 1 l	6 St.



Mehr Infos:



Art.-Nr.	Inhalt	VE
299 51 1000	1 l	6 St.
299 51 5000	5 l	1 St.

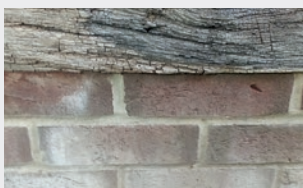

Mehr Infos:



Holzpflegeöl

Mit dem **beko Holzpflegeöl** können **Böden, Geländer und Gartenmöbel** ganz einfach **geschützt** und **gepflegt** werden. So ist das Holz bestens vor Feuchtigkeit und gegen Austrocknen, Rissbildung und Verschmutzung geschützt. Des Weiteren **betont** es die **natürliche Schönheit** sowie die lebendige **Maserung** des Holzes.

Unser **Holzpflegeöl** ist hergestellt auf Basis natürlicher und hochwertiger Öle und ist frei von gesundheitsschädlichen blei- und kobalthaltigen Verbindungen.



Premium-Reiniger für Zementschleier/Verkrustungen

Dieser **Premium-Reiniger** löst anorganische Verschmutzungen kraftvoll und selbsttätig. Er **entfernt rückstandslos Zementschleier oder Verkrustungen** von allen säurebeständigen Oberflächen im Innen- und Außenbereich. Die enthaltenen Tenside sind biologisch leicht abbaubar (vollständig nach Anhang III, Detergenzien-VO).



Pflege und Versiegelung

Premium-Imprägnierung für Stein/Beton

Die **Premium-Imprägnierung für Stein/Beton** bietet einen schnellen und hochwirksamen **Langzeitschutz vor Flecken sowie Algen- und Moosbefall**. Die **unsichtbare, aber atmungsaktive** Imprägnierung lässt Wasser und Öl einfach abperlen und beugt Wiederanschmutzen vor. Die **Premium-Imprägnierung Stein/Beton** kann sowohl im Innen- als auch im Außenbereich auf allen saugfähigen Kunst- und Natursteinen angewendet werden und macht diese pflegeleichter.



Art.-Nr.	Inhalt	VE
299 52 1000	1 l	6 St.
299 52 5000	5 l	1 St.



Mehr Infos:



Premium-Farbvertiefer für Stein/Beton

Der für Natur- und Kunststein geeignete Farbvertiefer bildet eine seidig glänzende Schutzschicht, die **wasser- und schmutzabweisend** wirkt. Er **verstärkt** dabei die **natürliche Struktur und Farbe der Oberfläche**. Die Langzeitwirkung verhindert einen Algen- und Moosbefall. Der UV-beständige Premium-Farbvertiefer für Stein/Beton kann im Innen- und Außenbereich auf Natur- und Kunststeinen angewendet werden. Mit unserem Premium-Farbvertiefer für Stein/Beton werden Oberflächen nachhaltig optisch aufgewertet.



Art.-Nr.	Inhalt	VE
299 16 1000	1 l	6 St.
299 16 5000	5 l	1 St.

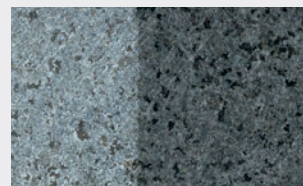

Mehr Infos:



Pflege und Versiegelung

Art.-Nr.	Inhalt	VE
299 54 1000	1 l	6 St.

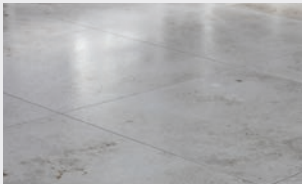

Mehr Infos:



Premium-Seifenreiniger/Steinseife

Die **Premium-Seifenreiniger-Steinseife** reinigt und pflegt alle wasserbeständigen Flächen wie Kunststoff, Gummi und Stein. Der Bio-Reiniger bildet einen seidenmatten Schutzfilm, der das Wiederanhaften von Schmutz verringert. Er ist lösemittel-, silicon und phosphatfrei.

NEU
IM SORTIMENT



BIO
REINIGER



Pflege und Versiegelung

Ölfleckenentferner

Der **Ölfleckenentferner** von beko ist ein kraftvoller Reiniger, der sowohl mineralische als auch biologische Ölflecken und Fettrückstände beseitigt. Der Ölfleckenentferner kommt ohne Tenside oder Farbstoffe aus. Er ist dadurch biologisch abbaubar (> 99% nach OECE-Testmethode 303 A) und kann somit im Innen- und Außenbereich angewendet werden.

NEU
IM SORTIMENT

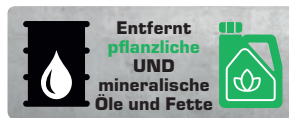

Art.-Nr.	Inhalt	VE
299 23 1000	1 l	6 St.



vorher



nachher

Mehr Infos:



Clean & Polish Oberflächenreiniger

Der dickflüssige, kraftvolle Reiniger entfernt grobe Verschmutzungen auf schonende und porentiefe Weise. Er beseitigt Anlaufstellen und verhindert schnelles Wiederanlaufen. Die enthaltenen Schutzadditive erzeugen eine langanhaltende glatte Oberfläche, an der Wasser abperlt.



Art.-Nr.	Inhalt	VE
299 47 250	250 ml	8 St.



Mehr Infos:



Pflege und Versiegelung

Art.-Nr.	Inhalt	VE
299 20 1000	1 l	6 St.



Mehr Infos:



Art.-Nr.	Inhalt	VE
299 18 1000	1 l	6 St.

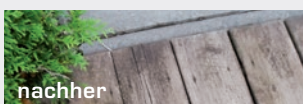
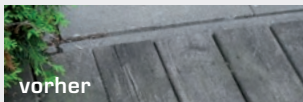

Mehr Infos:



Holzentgrauer

Das farblose, hochwirksame und schadstofffreie Spezialprodukt entfernt schnell und problemlos Grauschleier auf allen unlackierten Hölzern im Außenbereich. Auch geeignet zum Entgrauen von Hölzern im Fassadenbereich, von Holzzäunen, Gartenmöbeln, Carports, Holzterrassen, Holzfachwerk etc.



Holzreiniger

Der **Holzreiniger** ist hervorragend geeignet für die Reinigung von verschmutzten Holzflächen im Außenbereich (z. B. durch Kot, Taubendreck usw.). Ob Terrassenflächen, Gartenmöbel, Fassaden oder andere Konstruktionen aus Holz – der **Holzreiniger** reinigt hochwirksam und trocknet schnell ab.



Pflege und Versiegelung

Grünbelagentferner

Befreit mühelos von Algen, Flechten und Sporen auf Natur- und Kunststein, Beton, Kalksandstein, Ziegel, Glas, Holz und Kunststoff. Reinigt aktiv, materialschonend und selbsttätig, wirkt nachhaltig gegen Wiederanschmutzung und Neubefall. Tenside biologisch abbaubar, chlorfrei, säurefrei, phosphatfrei, pH-neutral.



TERRASYS Hirnholz- und Kantenversiegelung

Dieses Produkt wurde speziell zur **Anwendung an Hart- und Weichhölzern** entwickelt, um eine **Rissbildung** durch Austrocknen und Schwund vom Rand ausgehend zu **vermindern**. Zusätzlich **verhindert** das Versiegeln ein „**Ausbluten**“ bei exotischen Hölzern. Das Produkt ist bestens zur Versiegelung von Schnittkanten an Holz und Holzwerkstoffen in Feuchtraumbereichen geeignet und im **Innen- und Außenbereich** einsetzbar.



Art.-Nr.	Inhalt	VE
299 12 1000	1 l	6 St.
299 12 5000	5 l	1 St.
299 12 0030	30 l	1 St.

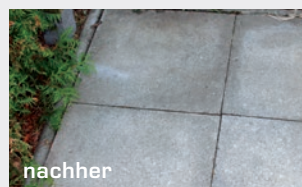

Mehr Infos:



Art.-Nr.	Farbe/Inhalt	VE
248 310 4	transparent/310 ml	12 St.

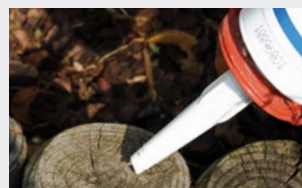

Mehr Infos:



Spachtel zum perfekten Auftrag auf die Schnittkanten. Siehe Seite 59.

Pflege und Versiegelung

Art.-Nr.	Inhalt	VE
299 11 1000	1 l	6 St.
299 11 5000	5 l	1 St.

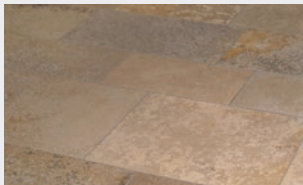

Mehr Infos:



Universal-Imprägnierung Stein/Holz

Schützt Natur- und Kunststein vor Flecken sowie Algen- und Moosansatz. Dank der starken wasser- und ölabweisenden Eigenschaften bietet die **Universal-Imprägnierung Stein/Holz** einen hochwirksamen Langzeitschutz für alle saugenden Untergründe (wie Marmor, Klinker, Holz etc.). Der unsichtbare Schutzfilm beugt Wiederanschmutzungen vor. Für innen und außen geeignet, lösemittel- und tensidfrei.



Art.-Nr.	Inhalt	VE
299 26 1000	1 l	6 St.

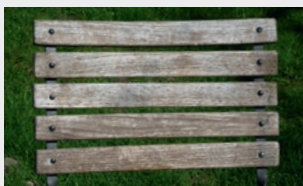

Mehr Infos:



Oxalsäure 3,5%

Entfernt graublau Flecken (Rost) von Hölzern. Es ist ein hochwirksames Spezialprodukt, schnell und problemlos in seiner Wirkung, schadstofffrei, biologisch abbaubar sowie lösemittelfrei.



Pflege und Versiegelung

WPC-Reiniger

Schonendes Reinigungskonzentrat für verschmutzte Oberflächen aus WPC (Wood-Plastic-Composites), Resysta und Polyrattan im Außenbereich wie z. B. Terrassenflächen, Sichtschutz und Gartenmöbel. Einfach in der Anwendung, sehr kurze Einwirkzeit, entfernt Schmutz auch aus Rillen und Ritzen.



Art.-Nr.	Inhalt	VE
299 48 1000	1 l	6 St.



Mehr Infos:



X-Clean Kraftreiniger Konzentrat

Entfernt Verunreinigungen durch Schmutz, Insekten, Algen, Flechten, Fettfilme, Wachs, Klebstoffreste usw. Geeignet zum rückstandsfreien Reinigen von Glas, Kunststoff, Gummi, Metall, Fliesen, Rollläden, eloxierten Haustüren, Kunststofffenstern, Gewebe und vielen weiteren Oberflächen.



Art.-Nr.	Inhalt	VE
299 2 1000	1 l	6 St.



Mehr Infos:



Pflege und Versiegelung

Art.-Nr.	Set/Korn	VE
902 013 060	3er-Set/60	12 Sets
902 013 100	3er-Set/100	12 Sets
902 013 180	3er-Set/180	12 Sets

GROSSGEBINDE

Art.-Nr.	Set/Korn	VE
902 120 060	20er-Set/60	1 Set
902 120 100	20er-Set/100	1 Set
902 120 180	20er-Set/180	1 Set

SET-Mix

Art.-Nr.	Set/Korn	VE
902 013 003	3er-Set 60/100/180	12 Sets

Mehr Infos:



Profi-Schleifschwamm

Formstabiler Schwammkörper für alle Bereiche des Flächen- und Kantenschliffs. Bestens geeignet zum Fasen von Schnittkanten und bei Instandsetzungsarbeiten an Gartenmöbeln, Geländern und Bodenflächen.



Art.-Nr.	Set/Korn	VE
902 023 060	3er-Set/60	12 Sets
902 023 100	3er-Set/100	12 Sets
902 023 180	3er-Set/180	12 Sets

GROSSGEBINDE

Art.-Nr.	Set/Korn	VE
902 220 060	20er-Set/60	1 Set
902 220 100	20er-Set/100	1 Set
902 220 180	20er-Set/180	1 Set

SET-Mix

Art.-Nr.	Set/Korn	VE
902 023 003	3er-Set 60/100/180	12 Sets

Mehr Infos:



Profi-Schleifmatten

Formstabiler Schwammkörper, zweiseitig beschichtet, flexibel in der Handhabung, ideal zur flächigen Behandlung von größeren Flächen.



Pflege und Versiegelung

Spachtel für Holzversiegelung

Für den perfekten Auftrag von **TERRASYS** Hirnholz- und **Kantenversiegelung** auf Schnittkanten.



Art.-Nr.	Inhalt	VE
200 248 01	1 Spachtel	1 St.



Mehr Infos:



Handbürste

Holzhandbürste mit Borsten aus Myprenfibre. Bürstenlänge: 160 mm. Zum Entfernen von grobem Schmutz und **ideal zum Einbürsten** unserer **Pflege- und Versiegelungsprodukte** wie beispielsweise des **beko Holzentgrauers** in die Holzoberfläche.



Art.-Nr.	Länge	VE
901 1 160	160 mm	1 St.

Mehr Infos:



Niederdrucksprüher mit neutralem Etikett

Niederdrucksprüher (1,5 Liter) in robuster Ausführung „Made in Germany“, mit verstellbarer Düse. Geeignet für wässrige Flüssigkeiten wie zum Beispiel **beko Grünbelagentferner**. Ermöglicht ein exaktes Dosieren und gleichmäßiges Auftragen auf der Fläche.



1,5 Liter

Art.-Nr.	Bezeichnung	VE
299 2 150	beko Niederdrucksprüher 1,5 l mit neutralem Etikett, leer	1 St.

Mehr Infos:



Schritt für Schritt zur Traum-Terrasse

Nicht nur die Montage, auch die Planung ist mit **TERRASYS** spielend einfach!

Mit dem neuen **TERRASYS Terrassenplaner** können Sie die **TERRASYS Unterkonstruktion** von Holz-, WPC-, HPL-, Keramik-, Fliesen- und Natursteinterrassen Schritt für Schritt online planen und visualisieren. So können Sie einfach und unkompliziert den optimalen Materialbedarf ermitteln – von den **beko TERRASYS Unterlage Pads** bzw. **Stelzlagern** über das passende **TERRASYS Schienensystem** bis hin zum abgestimmten Zubehör. Gleichzeitig erhalten Sie mithilfe der Vorschau einen ersten optischen Eindruck von Ihrer neuen Terrasse und dem Aufbau der Unterkonstruktion.

Der **TERRASYS Terrassenplaner** ist kostenlos und unverbindlich – probieren Sie es einfach aus!

terrasse.beko-group.com



TERRASYS Terrassenplaner:

- + 3-D-Visualisierung der geplanten Terrasse
- + Einfache und unkomplizierte Planung
- + Für Holz-, WPC-, HPL-, Keramik-, Fliesen- und Natursteinterrassen
- + Übersichtliche Zusammenfassung über die geplante Terrasse
- + Schritt-für-Schritt-Anleitung zur perfekt geplanten Terrasse
- + Aufbauanleitung mit visuellem Lageplan

SCHRITT FÜR SCHRITT ZUR

TERRASSEN- PLANER



QR-Code zum Planer



TERRASYS Made in Germany

Als zuverlässiger Partner für unsere Kunden legen wir **höchsten Wert auf Qualität**. Aber was bedeutet „**Made in Germany**“ eigentlich für unser Lieferprogramm?

Materialtreue:

Während der gesamten Projektlaufzeit wird auf den gleichbleibenden Einsatz von Material und dessen Qualität geachtet. Mit diesem Vorgehen ist ausgeschlossen, dass billige Füllstoffe (z. B. Kalk) zu einer Verfälschung des Materials und seiner ursprünglichen Eigenschaften führen. Verschiedene Prüfungen beim Wareneingang sind bereits ein erster Garant für eine spätere hochwertige Bauteilqualität. Dieser Ablauf stellt sicher, dass Materialverträglichkeiten (Thematik Weichmacher) mit anderen Produkten gegeben sind, aber auch, dass gefährliche und in der EU verbotene Stoffe, wie beispielsweise Chrom 6 und Blei, nicht enthalten sind.

Befähigte Lieferanten:

Die Fertigung erfolgt ausschließlich in beko Produktionsstätten, die nach deutscher bzw. internationaler Industrienorm zertifiziert sind. Dies stellt einen verantwortungsvollen Umgang mit Menschen und Rohstoffen sicher und garantiert ein nachhaltiges Arbeiten.

Serienbegleitende Prüfungen:

Während der einzelnen Fertigungsschritte werden sowohl die Maße im Spritzgussprozess als auch kritische Punkte in der Montage überwacht. So werden beispielsweise die Maße der einzelnen Bauteile parallel in der Fertigung überwacht, um höchste Ansprüche an Maßhaltigkeit und Funktionalität zu gewährleisten. Während des Montageprozesses wird mit Anlagen gearbeitet, die über Drehmoment einen Endanschlag gewährleisten. Dieser vermeidet Schädigungen des Materials, welche später zu Materialbrüchen und unangenehmen Reparaturen/Austausch führen können.

Stabile Fertigung:

Neue Anlagen und Maschinen garantieren eine kontinuierliche Überwachung während des Fertigungsprozesses. So werden etwaige Störungen, wie z. B. Spannungsschwankungen im Stromnetz, erkannt und die fragwürdigen Bauteile automatisch aussortiert.

Weiterentwicklung:

Um unsere Partner bestmöglich zu unterstützen, entwickeln wir unsere Bauteile und Systeme permanent weiter, um langfristig marktgerecht qualitativ hochwertige Produkte liefern zu können. So können wir unsere Geschäftspartner und Kunden immer wieder mit neuen, innovativen Produkten begeistern.

Ökologischer Fußabdruck:

Kurze Transportwege und ein vernünftiges Abfallwirtschaftssystem stellen ein ökologisches Arbeiten sicher.

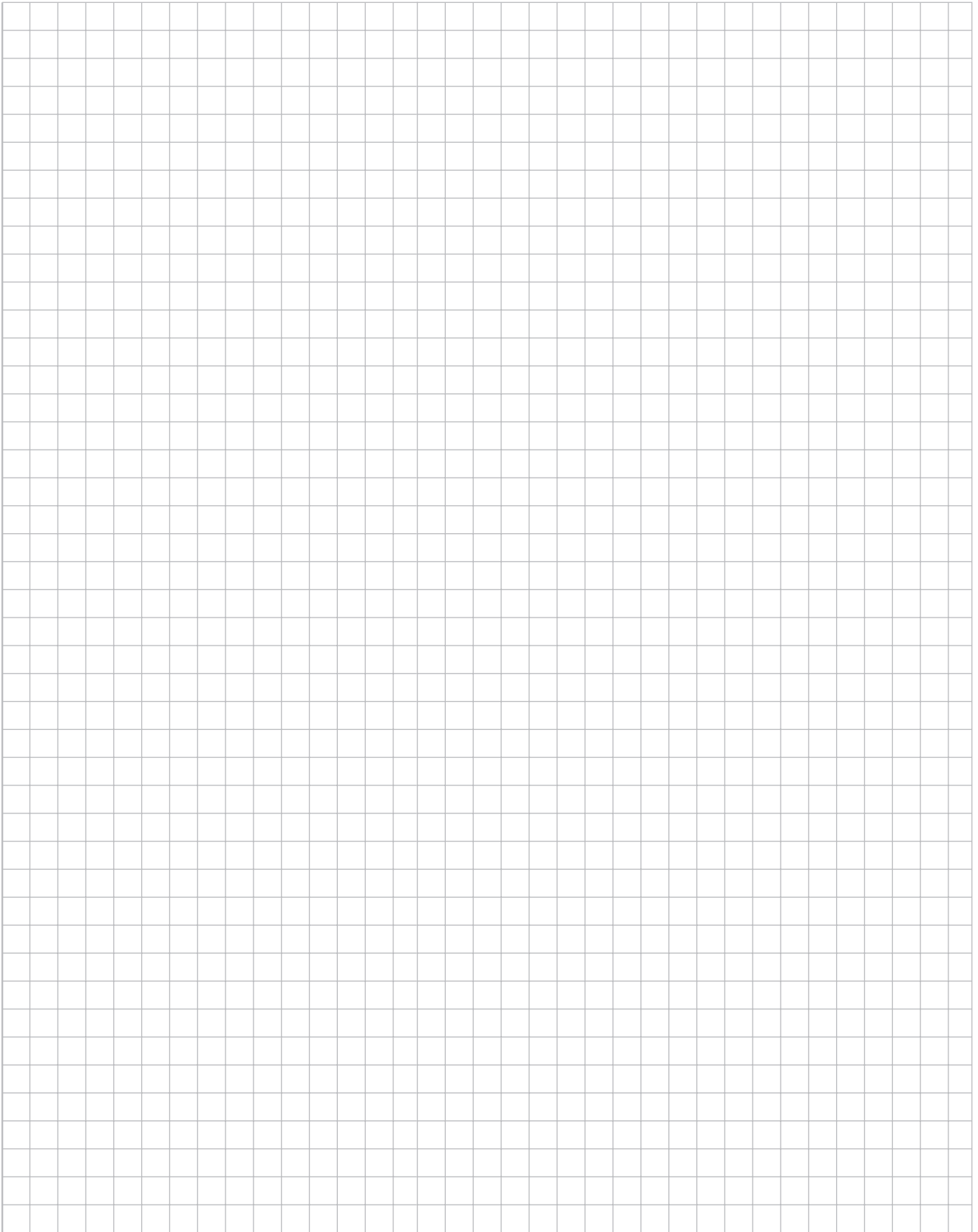

NOTIZEN

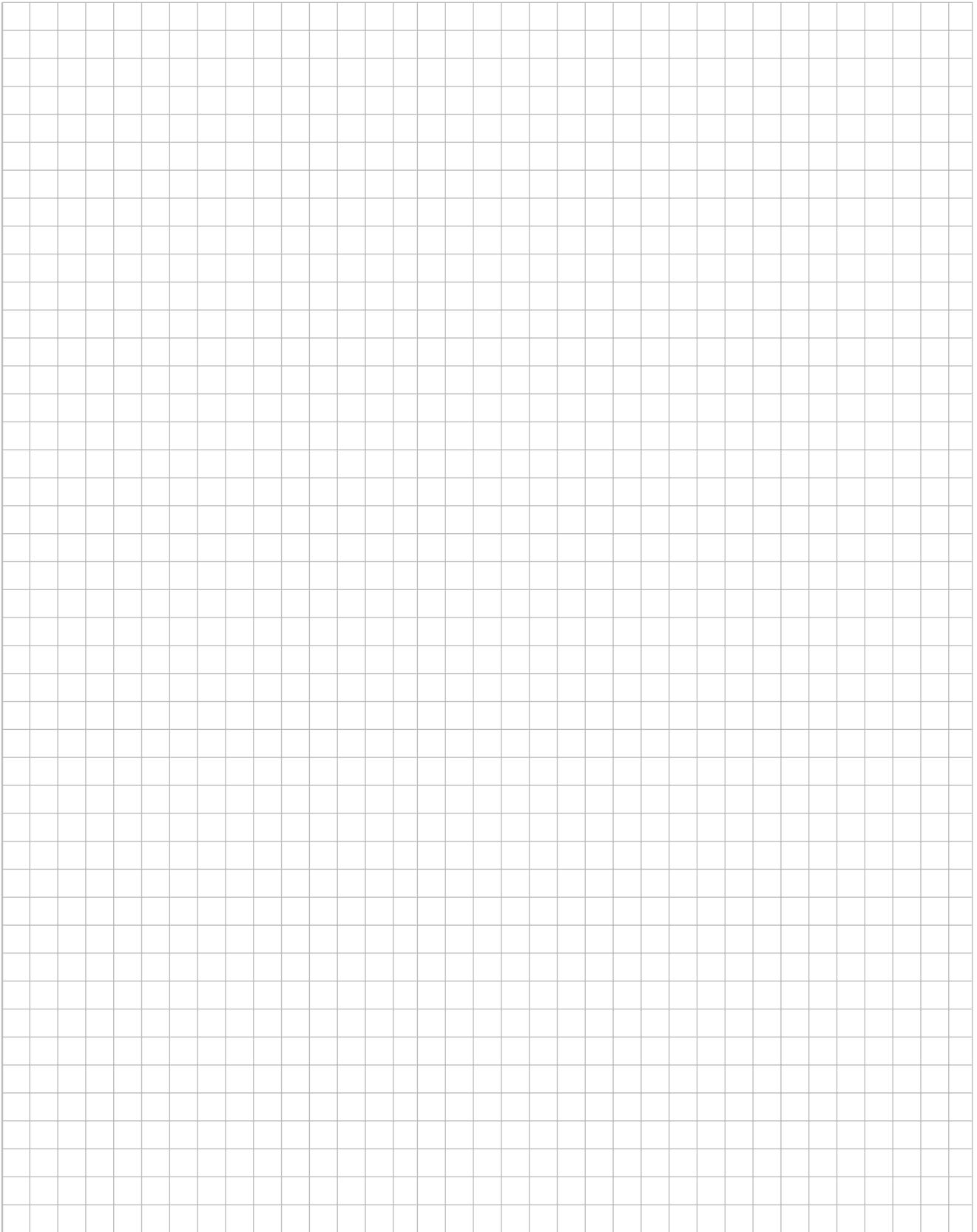

NOTIZEN

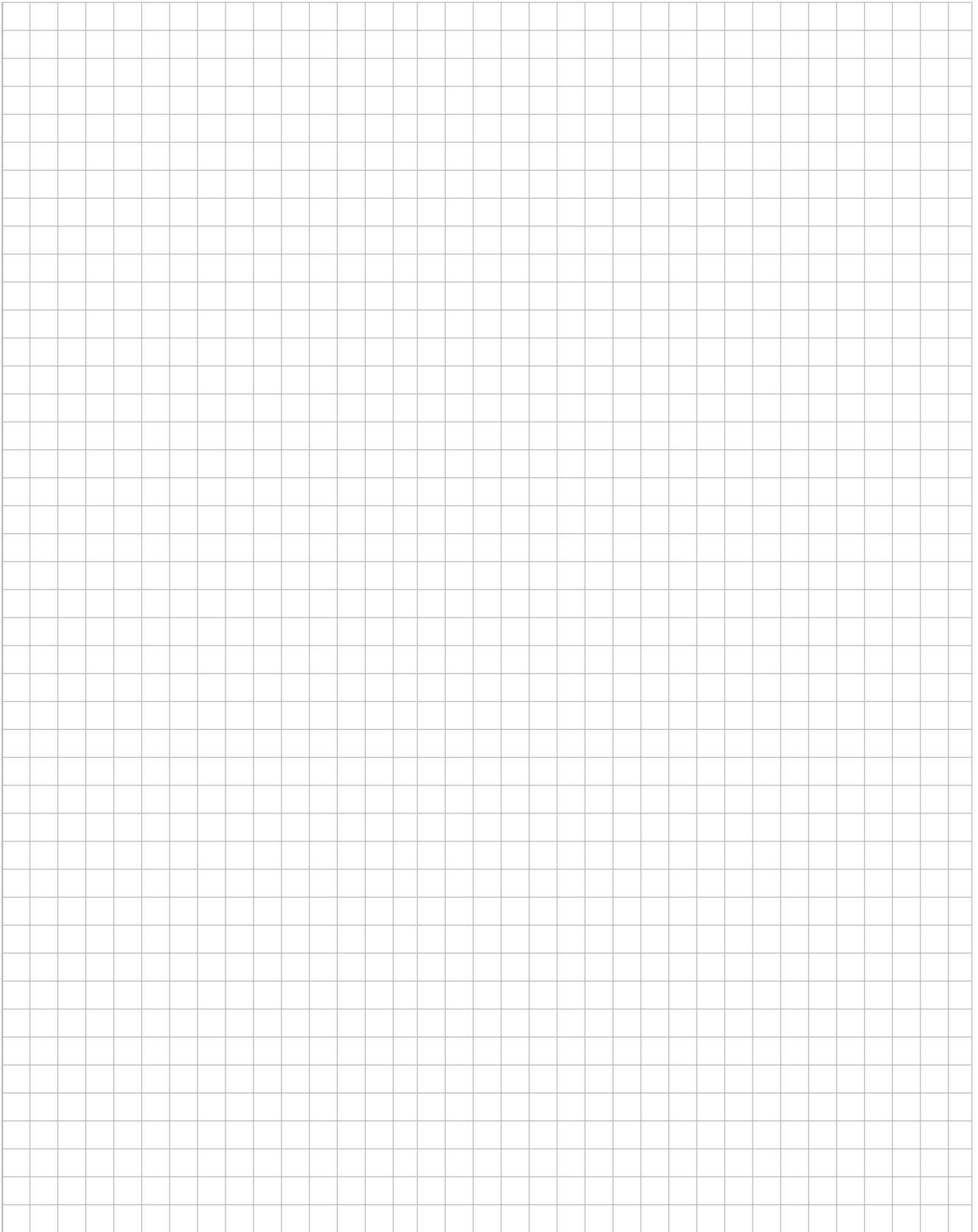

NOTIZEN

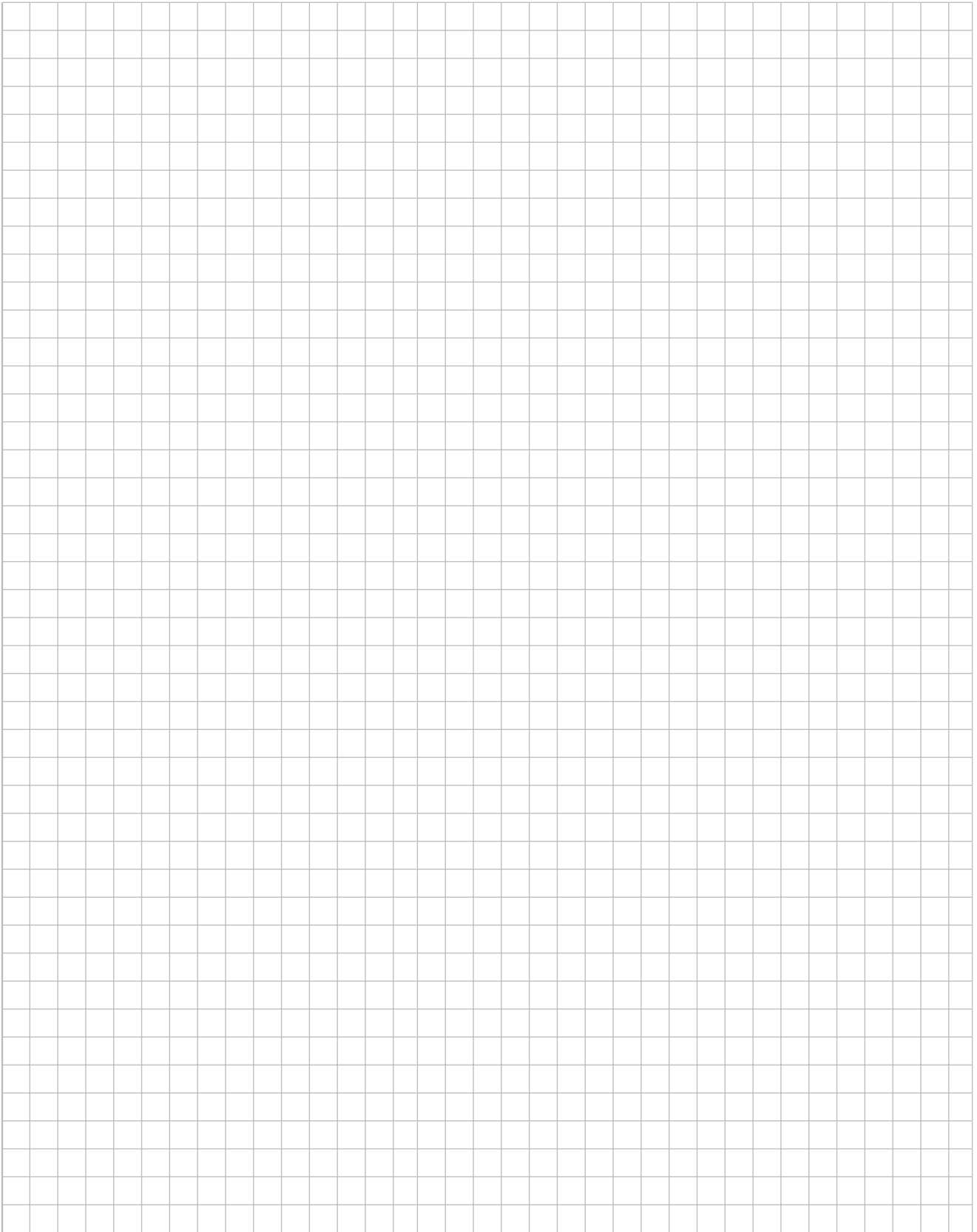

NOTIZEN

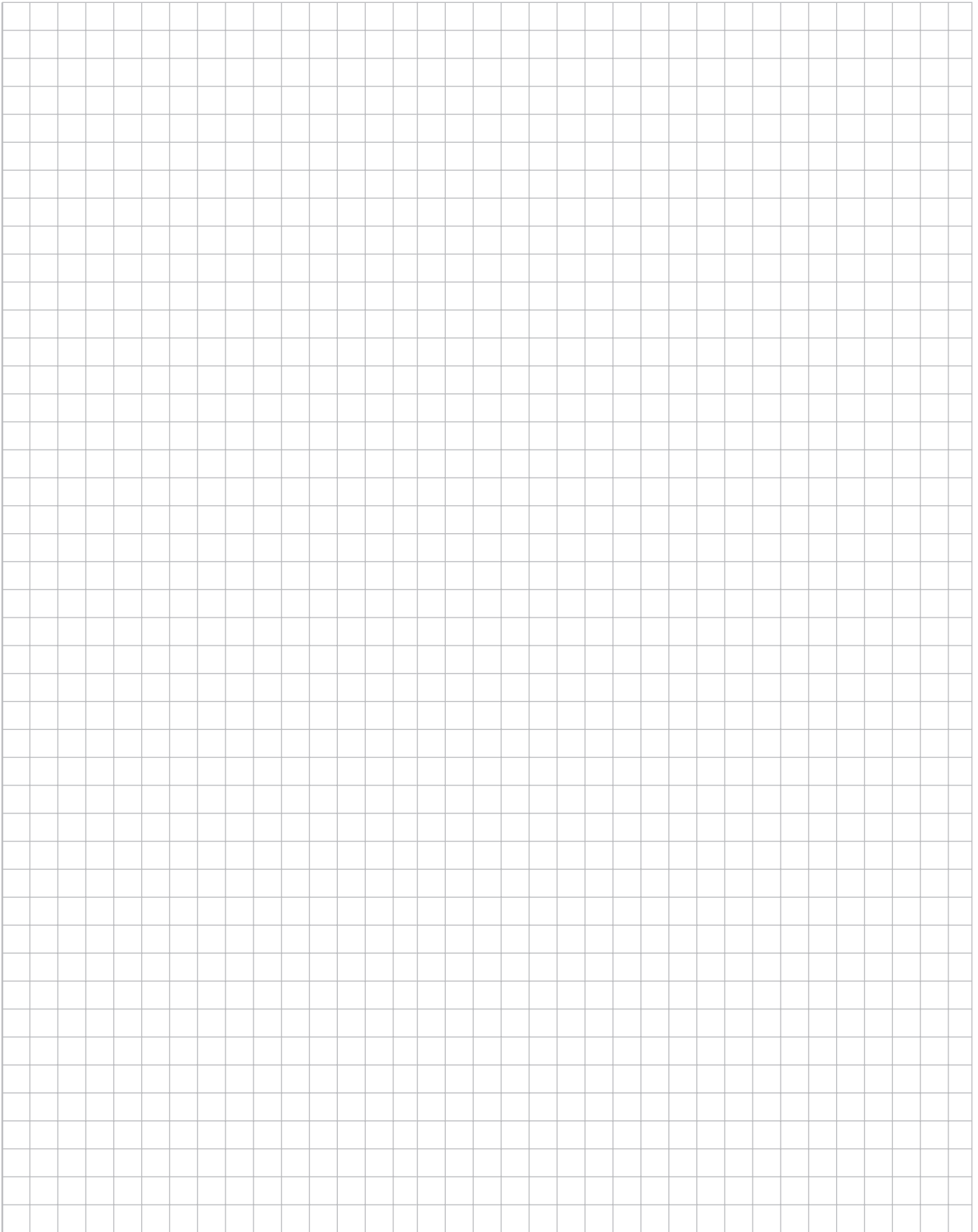

NOTIZEN



TERRASYS

PFLEGE UND VERSIEGELUNG

MONTAGEZUBEHÖR



beko GmbH

Rappenfeldstr. 5
86653 Monheim
Deutschland
T +49 (0) 90 91/ 90 898 - 0
F +49 (0) 90 91/ 90 898 - 29
E-Mail: info@beko-group.com
Internet: www.beko-group.com

bk Handel GmbH

Innsbrucker Bundesstraße 126 · 5020 Salzburg
Österreich

beko Group AG

Agathafeld 22 · 9512 Rossrüti
Schweiz

beko Italia SRL

Via San Paolo 29 · 39050 San Paolo-Appiano
Italien

beko Polska Sp. z o.o.

ul. Kamiennogórska 22 · 60-179 Poznań
Polen

Online-Katalog:



Ihr autorisierter beko-Fachhändler: