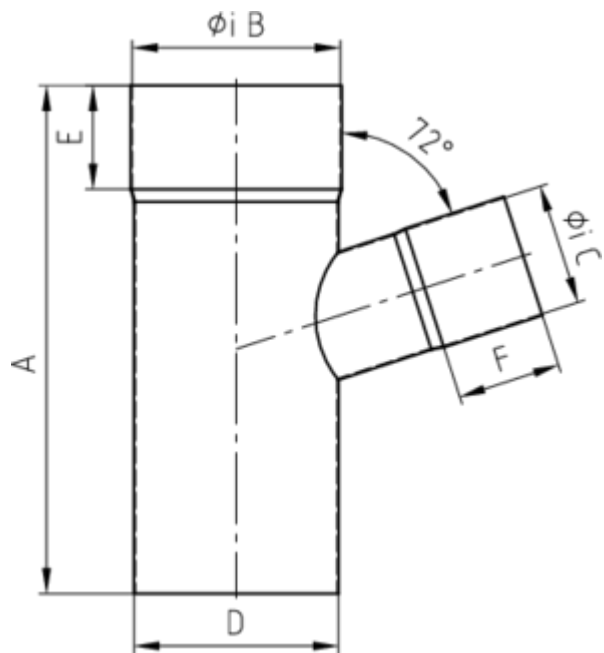

GRÖMO ALUSTAR FALLROHRABZWEIG 72°

Art.-Nr.:	83552
Nenngröße [mm]:	80/60
Farbe:	SX - Testa di Moro
Ablaufleistung[l/s]:	5,9

**Maße [mm]:**

A	B	C	D	E	F
220	80	60	80	45	45

Hinweis:

- Auf Anfrage auch mit anderem Winkel, Durchmesser, Doppelabzweig oder Y-Abzweig erhältlich
- Geschweißt