



Saison
2025
Stand:
Juli 2025



MATERIALS SERVICES
Plastics Germany

Hochbau

Programm für Haus, Terrasse und Garten

engineering.tomorrow.together.



thyssenkrupp

- ① Stegplatten und Profile
- ② Lichtwellplatten und Zubehör
- ③ Transparente Hohlkammerpaneele
- ④ Lichtundurchlässige Überdachungen
- ⑤ Folien und Planen für Haus, Garten und Bau
- ⑥ Bauschutzfolien und -bahnen



⑦ Fassaden und Balkonbrüstungen – siehe gesonderte Broschüre und hier:



⑧ Terrassendielen – siehe gesonderte Broschüre und hier:

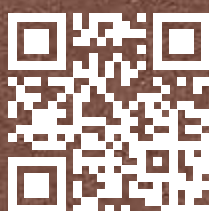

Entdecken Sie hier unser Hochbau-Programm:



**Wichtiger Hinweis:**

Preisänderungen sind möglich. Als gewerblicher Kunde finden Sie Ihre aktuellen Preise jederzeit in unserem Online Shop unter shop.thyssenkrupp-plastics.de. Als Endkunde erfahren Sie die aktuellen Preise bei Ihrem Fachhändler/Verarbeiter.



Inhalt

1 Stegplatten und Profile

004	Einleitung Lichtdurchlässige Überdachung
006	PLEXIGLAS® Stegplatten
014	lyx® XT Stegplatten
016	Exolon® multi UV Stegplatten
024	LEXAN™ THERMOCLEAR™ Stegplatten
028	rodeca® Schattierte Stegplatte
030	Polycarbonat Stegplatten
036	alwo® Profilsysteme und Zubehör
064	lyx® Aluminiumsprosse
104	Dachrinnensysteme

2 Lichtwellplatten und Zubehör

066	PLEXIGLAS® Lichtwellplatten
074	Marlon CS Lichtwellplatten
080	owolux® PVC Wellplatten
082	GFK Sinus-Welle
084	Zubehör
104	Dachrinnensysteme

3 Transparente Hohlkammerpaneele

098	Paneel P16
101	alwo® P16 Profilsystem
104	Dachrinnensysteme

4 Lichtundurchlässige Überdachung

114	Einleitung Lichtundurchlässige Überdachung
116	Swisspearl® Faserzementwellplatten
126	owofil® Wellplatten aus GfK
134	Trapez- und Sinuswellplatten für Metalldächer
138	Bitumenschindeln und -bahnen

5 Folien und Planen für Haus, Garten und Bau

142	Einleitung Folien und Planen
144	owolux® Teichfolie und Zubehör
148	owolen® SUV Gartenbaufolie
152	owolen® Abdeck-Folien und Planen

6 Bauschutzfolien und -bahnen

156	Mauerisolierfolien und Dichtungsbahnen
158	owonit® 100 Noppenbahnen
159	owolux® Procell Mauer Schutzfolie
159	owolux® PVC Mauerisolierfolie
160	owolux® PVC Dichtungsfolie
164	owolen® PE-Dampfbremsfolie und Zubehör

166 Wichtige Hinweise zur Lagerhaltung

Die Lichtdurchlässigen. Welches Material passt zu mir?

Lichtdurchlässige Kunststoffplatten sind oft die bessere Alternative zu Glas: Sie sind schlagzäh bis unzerbrechlich und dabei ca. 50 % leichter als Glas. Aufgrund des geringen Gewichts sind sie einfacher und schneller zu montieren. Außerdem ist eine filigranere Unterkonstruktion möglich. Und bei Bedarf können die Platten auf der Baustelle nachbearbeitet werden.

Dank des umfangreichen Angebots verschiedener Ausführungen und unterschiedlicher funktionaler Eigenschaften, werden lichtdurchlässige Platten aus Kunststoff auch gerne bei der Realisierung von Großprojekten, z. B. Überdachungen von Sportstadien, Bahnhofsanlagen und für große Gewächshäuser, eingesetzt. Und was da funktioniert, ist für Sie gerade gut genug.

Profitieren Sie von den guten Eigenschaften lichtdurchlässiger Kunststoffe auch für Ihr Projekt. Egal wie groß oder klein – bei uns finden Sie das passende Material. Sie müssen sich nur entscheiden.



PLEXIGLAS® setzt olympische Standards – auch für Sie!

Das Dach des Olympiastadions in München ist eine Ikone der Architektur. 1972 mit Acrylglas der Marke PLEXIGLAS® realisiert, ist es immer noch zeitlos schön. PLEXIGLAS® ist leicht, wetterresistent und sicher und wird deswegen weltweit gerne für Sportstadien und andere große Gebäude eingesetzt. Mit PLEXIGLAS® Steg- und Wellplatten können auch Sie für Ihre Projekte von der Markenqualität profitieren.

Die Medaillenverdächtigen:

Acryl (PMMA)

Highlights

- ist glasklar und der optisch brillanteste Kunststoff
- hat eine ausgezeichnete Lichtdurchlässigkeit
- ist außerordentlich UV-beständig mit bis zu 30 Jahren Garantie gegen Vergilbung
- bietet eine sehr hohe Witterungsbeständigkeit
- ist leicht zu verarbeiten und ist dabei sicher und einfach in der Handhabung
- hat eine hohe Oberflächenhärte
- ist 100 % recyclingfähig
- gibt es in einer großen Auswahl unterschiedlicher Formen, Farben und Funktionalitäten

Unser Programm für Sie:

- Steg- und Wellplatten der Traditionsmarke PLEXIGLAS® – vom Erfinder des Acrylglas
- Stegplatten unserer Marke Iyx®

Polycarbonat (PC)

Highlights

- ist sehr schlagzäh und bruchstabil bei gleichzeitig geringem Gewicht
- hat eine hohe Dimensionsstabilität
- ist einfach zu handhaben und zu verlegen
- kann auch sehr gut kalt gebogen werden
- ist in einem sehr breiten Temperaturbereich verwendbar – teilweise zwischen -100 °C und +120 °C
- hat sehr gute Brandschutzklassifizierungen – oft schwer entflammbar
- gibt es in einer großen Auswahl unterschiedlicher Formen, Farben und Funktionalitäten

Unser Programm für Sie:

- Stegplatten der Marken Exolon®, LEXAN™ und rodeca®
- Wellplatten der Marke Marlon CS
- Hohlkammerpaneele für vertikale Anwendungen

Die Preiswerten:

PVC

Highlights

- ist äußerst robust
- kann problemlos verarbeitet werden
- ist ein bewährtes Material zu einem günstigen Preis
- hat eine gute Brandschutzklassifizierung (schwer entflammbar)

Unser Programm für Sie:

- UV-stabilisierte PVC-Wellplatten unserer Marke owolux®

GFK – glasfaserverstärktes Polyester

Highlights

- ist nahezu unverwundlich
- ist vielfältig einsetzbar
- ist einfach zu verarbeiten
- kann als Rollenware über größere Längen ohne Stoß verlegt werden
- ist preiswert

Unser Programm für Sie:

- GFK-Sinus-Welle als Platten und Rollenware

Technische Daten*

Kunststoffe	Acryl (PMMA)	Polycarbonat (PC)	PVC	GFK
Lichtdurchlässigkeit	bis zu 92 %	bis zu 88 %	ca. 66 %	ca. 80 %
Max. Gebrauchstemperatur ohne Belastung	70 °C	-100 °C bis +120 °C	max. 60 °C	von -40 °C bis +120 °C
Mögliche Ausdehnung durch Wärme und Feuchte	ca. 5–6 mm/m	ca. 3 mm/m		
Brandschutzklassifizierung	Klasse E nach EN 13501	Typisch: B-s1, d0 oder B-s2, d0 nach EN 13501	B1 gemäß DIN 4102, schwer entflammbar	B2 gemäß DIN 4102, normal entflammbar

* Die genannten technischen Daten sind grobe Richtwerte und können je nach Marke, Form und Ausführung variieren. Bitte informieren Sie sich für Ihre speziellen Anforderungen in den technischen Datenblättern der Hersteller. Diese können Sie hier herunterladen: www.thyssenkrupp-plastics.de/downloads



PLEXIGLAS® Stegplatten

Wie aus Glas – aber besser

Sie wollen das Original? Seit fast 90 Jahren ist **Acrylglas** der Marke PLEXIGLAS® der unübertroffen klarste und brillanteste Kunststoff und damit die perfekte Alternative zu Glas.

Super stabil, extrem UV-beständig, einfach zu verarbeiten: Überdachungen mit **PLEXIGLAS® Stegplatten** bleiben dauerhaft schön. Dabei sind sie viel leichter als Glas und somit flexibler in der Anwendung.

Die hohe Lichtdurchlässigkeit von bis zu 91 % und breite Stegabstände bieten eine gute Durchsicht und viel Licht unter der Überdachung. Weite Unterstützungsabstände ohne Querfetten bewirken zusätzlich eine ungestörte Optik. Die NO DROP-Beschichtung lässt Regen schnell abfließen und sorgt für eine klare Sicht bei jedem Wetter sowie einen gewissen Selbstreinigungseffekt. Profitieren Sie außerdem von der hohen Geräuschdämpfung, die einen Trommeleffekt bei Regen verhindert.

Ideal geeignet für

- Hochwertige Terrassenüberdachungen
- Carports
- Wintergärten
- Gewächshäuser
- (Balkon-)Trennwände
- Innenraumgestaltungen

Vorteile



- Außerordentlich witterungs- und UV-beständig
- NO DROP-Beschichtung
- Kein Vergilben der farblosen Platten, mit 30 Jahren Herstellergarantie
- Geringes Gewicht und hohe Steifigkeit
- Angenehm sanftes Geräusch bei Regen, das in der Regel nicht störend ist
- Äußerst langlebig und zu 100 % recycelbar



Weitere Infos:



Produktübersicht

PLEXIGLAS® Resist

Robuste Stegplatten aus schlagzäh modifiziertem Acrylglas bieten Schutz vor Hagel und sind bei allen Wetterlagen eine sichere Überdachung. Als Stegdoppelplatte (SDP) mit fast glasähnlicher Durchsicht und Anti-Anhaftungs-Ausstattung AAA für weniger Reinigungsaufwand. Die Stegfünffachplatten (S5P) punkten durch hervorragenden Wärmeschutz (U-Wert 1,5) und eignen sich bestens für geschlossene Räume, wie Wintergärten.

PLEXIGLAS® Heatstop

Mit integrierter Wärmereduzierung. Reflektiert zum Großteil nicht sichtbare Wärmestrahlung (Infrarot) im Licht und kann die Aufheizung unter dem Dach bis zu 75 % reduzieren. Eine zusätzliche Beschattung ist nicht notwendig. Bei den Stegdoppelplatten (SDP) verhindert die Anti-Anhaftungs-Ausstattung AAA, dass sich Schmutz festsetzt. Der Reinigungsaufwand wird reduziert. Die Stegfünffachplatten (S5P) bieten eine gute Wärmedämmung (U-Wert 1,5).

PLEXIGLAS® Alltop

UV-durchlässige Stegplatten mit höchster Lichtdurchlässigkeit (91 %), transparenter als Glas. Perfekt für Gewächshäuser, denn die Platten lassen das für Pflanzen wichtige Spektrum des UV-Lichtes passieren und sorgen somit für optimales Wachstum und gute Ernten. NO DROP-Beschichtungen auf allen Oberflächen – außen und innen – lassen Regen und Kondenswasser schnell und komplett abfließen. Das sorgt für eine stets saubere und transparente Verglasung ohne Tropfen.

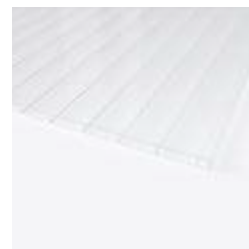
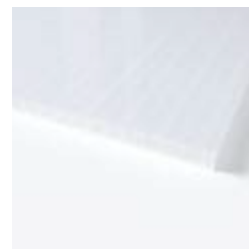

Lässt
mehr Licht
durch als Glas

Acrylglas hat mit 91 % eine höhere Lichtdurchlässigkeit als Mineralglas.

Garantien*

- 30 Jahre Herstellergarantie gegen sichtbares Vergilben (farblose Platten)

- 10 Jahre Herstellergarantie auf Hagelbeständigkeit



*Es gelten die gültigen Garantiebedingungen des Herstellers.

PLEXIGLAS® Resist AAA SDP 16-64

Eigenschaften / Vorteile:

- ⊕ Stegdoppelplatte, Dicke: 16 mm
- ⊕ Hohe Durchsicht und Transparenz – fast wie Glas
- ⊕ Sehr lichtdurchlässig und brillant
- ⊕ Die einzigartige Anti-Anhaftungs-Ausstattung (AAA) verhindert das Festsetzen von Schmutz. In Kombination mit der NO DROP-Beschichtung fließt Schmutz mit dem Regen besser ab. Ein sauberes Dach ohne viel Reinigungsaufwand
- ⊕ Besonders schlagzäh, robust und hagelfest
- ⊕ Hohe Traglast, für breite Unterstützungsabstände ohne Querpfetten

- ⊕ 30 Jahre Herstellergarantie auf Lichtdurchlässigkeit und gegen sichtbare Vergilbung (farblose Platten)
- ⊕ 10 Jahre herstellerseitige Hagelgarantie (Energiewert 1 Joule)

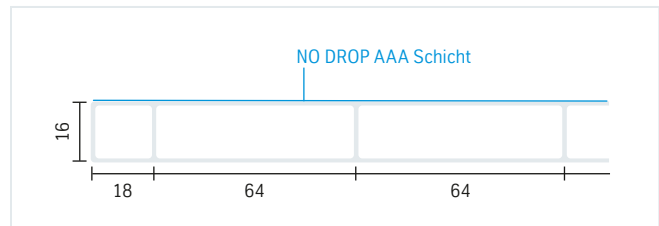

Beschreibung		Breite in mm	Länge in mm	Artikel-Nr. 4052026...	Preis €/m ² o. MwSt.	Preis €/m ² m. MwSt.	
Klarer Durchblick.  Acryl farblos glatt NO DROP AAA Lichtdurchlässigkeit ca. 86 % U-Wert 2,5 Dicke ca. 16 mm		980	2.000	004612	91,44	108,81	
			2.500	004629			
			3.000	004636			
			3.500	004643			
			4.000	004650			
			5.000	004667			
			6.000	004674			
		7.000	004681				
		1.200	2.000	004698	91,44	108,81	
			2.500	004704			
			3.000	004711			
			3.500	004728			
			4.000	004735			
			5.000	004742			
		6.000	004759				
		7.000	004766				
	Liefereinheit: 1 Platte						
Beste Lichtstreuung.  Acryl Diffus D-Struktur NO DROP AAA Lichtdurchlässigkeit ca. 85 % U-Wert 2,5 Dicke ca. 16 mm		980	2.000	005589	100,47	119,56	
			2.500	005596			
			3.000	005619			
			3.500	005633			
			4.000	005657			
			5.000	005671			
			6.000	005695			
		7.000*	005718				
		1.200	4.000**	005664	100,47	119,56	
			6.000**	005701			
		Liefereinheit: 1 Platte					
	Angenehmes Licht.  Acryl weiß glatt NO DROP AAA Lichtdurchlässigkeit ca. 74 % U-Wert 2,5 Dicke ca. 16 mm Längen 2.000 und 2.500 mm auf Anfrage		980	2.000*	004933	94,46	112,41
				2.500*	004940		
				3.000	004957		
		3.500		004964			
		4.000		004971			
		5.000		004988			
		6.000		004995			
		7.000	005008				
		1.200	2.000*	005015	94,46	112,41	
			2.500*	005022			
			3.000	005039			
			3.500	005046			
			4.000	005053			
			5.000	005060			
		6.000	005077				
		7.000	005084				
	Liefereinheit: 1 Platte						

 Anti-Anhaftungs-Ausstattung (AAA) für weniger Reinigungsaufwand
  Herstellergarantie gegen Hagelschäden
  Herstellergarantie gegen Vergilbung

* Nur regional verfügbar. Liefermöglichkeit prüfen. ** Nur noch solange der Vorrat reicht.

Bei allen Preisangaben handelt es sich um unverbindliche Preisempfehlungen von thyssenkrupp Plastics. Preisänderungen und Druckfehler vorbehalten, aktuelle Preise finden Sie unter: shop.thyssenkrupp-plastics.de

PLEXIGLAS® Alltop SDP 16-64

Eigenschaften/Vorteile:

- ⊕ Stegdoppelplatte, Dicke: 16 mm
- ⊕ Einzigartig UV-durchlässig: Die volle Kraft der Sonne sorgt für optimales Pflanzenwachstum und vitaminreiche Ernten
- ⊕ Transparenter als Glas – ca. 91 % Lichtdurchlässigkeit gegenüber 75–86 % bei herkömmlicher Doppelverglasung. Ideal für Gewächshäuser
- ⊕ Allzeit klare Sicht: Dank NO DROP-Beschichtung auf beiden Oberflächen und in den Kammern fließt Regen- und Kondenswasser schnell und komplett ab. Es bilden sich keine Tropfen
- ⊕ Hohe Traglast, für breite Unterstützungsabstände ohne Querpfetten

- ⊕ 30 Jahre Herstellergarantie auf Lichtdurchlässigkeit und gegen sichtbare Vergilbung

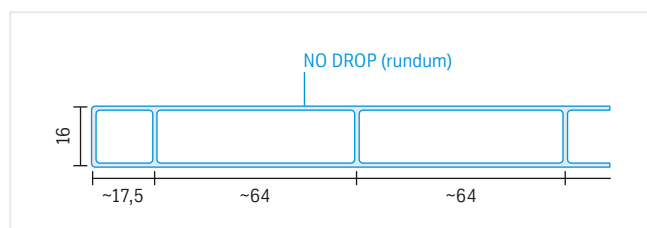

Beschreibung	Breite in mm	Länge in mm	Artikel-Nr. 4052026...	Preis €/m ² o. MwSt.	Preis €/m ² m. MwSt.					
Transparent und UV-durchlässig. 	SDP 16-64 Acryl farblos glatt, allseitig NO DROP Lichtdurchlässigkeit ca. 91 % U-Wert 2,5 Dicke ca. 16 mm	980	2.000	001611	100,31	119,37				
			2.500	001628						
			3.000	001635						
			3.500	001642						
			4.000	001659						
			5.000	001666						
			6.000	001673						
			7.000	001680						
			Alle Längen der Breite 1.200 mm auf Anfrage	1.200*			2.000	001697	100,31	119,37
							2.500	001703		
3.000	001710									
3.500	001727									
4.000	001734									
5.000	001741									
6.000	001758									
7.000*	001765									



Liefereinheit: 1 Platte

⊕ Herstellergarantie gegen Vergilbung

* Nur regional verfügbar. Liefermöglichkeit prüfen.



Ob zu Forschungszwecken am Südpol oder für die Hobbygärtnerei im heimischen Garten – PLEXIGLAS® Alltop Stegplatten sind erste Wahl für Gewächshäuser

Fast wie unter freiem Himmel

Alltop lässt im UV-(Ultra-Violett) Bereich die gesamte Strahlung durch. Das sorgt für bestes Pflanzenwachstum und auch Menschen und Tiere profitieren von der positiven Energie der Sonne.

Passendes Zubehör PLEXIGLAS® Resist / PLEXIGLAS® Alltop

- alwo® Komplettsystem 16 Seite 38
- alwo® Varioprofilsprosse Seite 40
- alwo® Oberprofilsystem Seite 42
- alwo® Thermosprosse Seite 45
- lyx® Aluminiumsprosse 16 Seite 64

PLEXIGLAS® Heatstop AAA SDP 16-64

Eigenschaften / Vorteile:

- ⊕ Stegdoppelplatte, Dicke: 16 mm
- ⊕ Integrierte Wärmereduzierung: Die Wärmestrahlung wird zum Großteil reflektiert = geringere Aufheizung unter der Überdachung. Eine zusätzliche Beschattung ist nicht notwendig
- ⊕ Die attraktive Farbe Cool Blue streut das Licht angenehm, für gleichmäßige Helligkeit unter dem Dach ohne störende Schlagschatten
- ⊕ Weniger Reinigungsaufwand durch Anti-Anhaftungs-Ausstattung (AAA). Diese verhindert, dass Schmutz sich festsetzt. In Verbindung mit der NO DROP-Beschichtung fließt der Regen schnell ab und nimmt Schmutz fast vollständig mit
- ⊕ Robust und hagelfest

- ⊕ Hohe Traglast, für breite Unterstützungsabstände ohne Querpfeifen
- ⊕ 10 Jahre herstellerseitige Hagelgarantie (Energiewert 1 Joule)

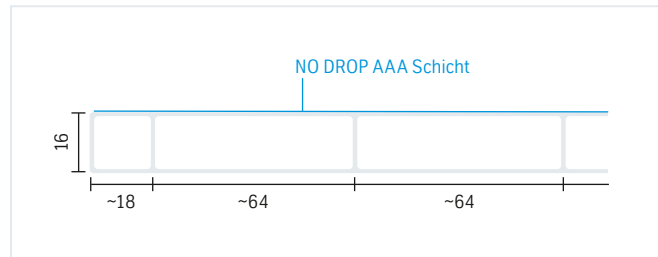

Beschreibung	Breite in mm	Länge in mm	Artikel-Nr. 4052026...	Preis €/m ² o. MwSt.	Preis €/m ² m. MwSt.	
Kühler, angenehmer Farbeindruck. 	SDP 16-64 Acryl Cool Blue WZ030 glatt, NO DROP AAA Lichtdurchlässigkeit ca. 20 % U-Wert 2,5 Dicke ca. 16 mm	980	2.000	005411	111,11	132,22
			2.500	005428		
			3.000	005435		
			3.500	005442		
			4.000	005459		
			5.000	005466		
			6.000	005473		
		7.000	005480			
		1.200	2.000	005497	111,11	132,22
		2.500	005503			
		3.000	005510			
		3.500	005527			
		4.000	005534			
		5.000	005541			
	6.000	005558				
	7.000*	005565				



Liefereinheit: 1 Platte

⊕ Anti-Anhaftungs-Ausstattung (AAA) für weniger Reinigungsaufwand ⊕ 10 Jahre Herstellergarantie gegen Hagelschäden

* Auf Anfrage.

Terrassenüberdachung mit PLEXIGLAS® Heatstop AAA SDP 16-64, angenehmes Klima auch an heißen Tagen



Passendes Zubehör PLEXIGLAS® Heatstop AAA SDP 16-64

- alwo® Komplettsystem 16 Seite 38
- alwo® Varioprofilspresse Seite 40
- alwo® Oberprofilssystem Seite 42
- alwo® Thermospresse Seite 45
- lyx® Aluminiumspresse Seite 64

PLEXIGLAS® Resist S5P 32-32

Eigenschaften/Vorteile:

- ⊕ Stegfünffachplatte, Dicke: 32 mm
- ⊕ Ausgezeichneter Wärmeschutz durch vier übereinander angeordnete Luftkammern, mit einem U-Wert von 1,5 – ideal für geschlossene Systeme/Räume, wie Wintergärten
- ⊕ Die hervorragende Wärmedämmung hilft Energie zu sparen und den CO₂-Ausstoß zu verringern
- ⊕ Mit einseitiger NO DROP-Beschichtung für leichten Abfluss des Regenwassers und dadurch einfache Reinigung
- ⊕ Gute Schalldämmung dank großer Wandstärken. Regen- geräusche werden deutlich reduziert
- ⊕ Robust und hagelfest
- ⊕ Hohe Traglast, für breite Unterstützungsabstände ohne Querpfetten

- ⊕ 10 Jahre herstellereitige Hagelgarantie (Energiewert 1 Joule)
- ⊕ 30 Jahre Herstellergarantie auf Lichtdurchlässigkeit und gegen sichtbare Vergilbung

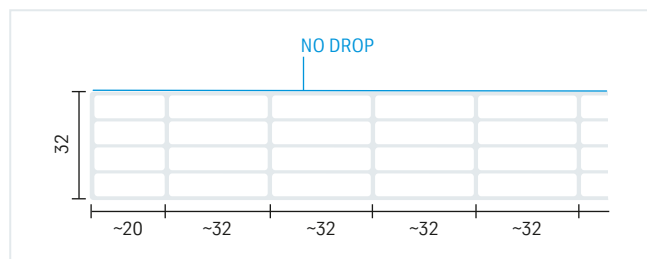

Beschreibung		Breite in mm	Länge in mm	Artikel-Nr. 4052026...	Preis €/m ² o. MwSt.	Preis €/m ² m. MwSt.
Wohliges Klima und viel Licht. 	S5P 32-32	1.230	2.000	004131	117,75	140,12
	Acryl		2.500	004148		
	farblos glatt, NO DROP		3.000	004155		
	Lichtdurchlässigkeit ca. 68 %		3.500	004162		
	U-Wert 1,5		4.000	004179		
	Dicke ca. 32 mm		5.000	004186		
			6.000	004193		
			7.000	004209		



Liefereinheit: 1 Platte



Herstellergarantie gegen Hagelschäden



Herstellergarantie gegen Vergilbung



PLEXIGLAS® Resist Stegfünffachplatten sorgen für wohliges Klima in geschlossenen Räumen



Passendes Zubehör PLEXIGLAS® Resist S5P 32-32

- alwo® Oberprofilsystem
- alwo® Thermospresse

Seite 42
Seite 45

PLEXIGLAS® Heatstop S5P 32-32

Eigenschaften/Vorteile:

- ⊕ Stegfünffachplatte, Dicke: 32 mm
- ⊕ Prima Klima das ganze Jahr: Im Sommer reduziert die Hitzeschutz-Vergütung die Aufheizung unter der Überdachung um bis zu 75 %. Wenn es kalt wird, sorgen vier Kammern für eine gute Wärmedämmung (U-Wert 1,5). Ideal für geschlossene Systeme, wie Wintergärten
- ⊕ Gute Lichtstreuung bewirkt eine gleichmäßige Helligkeit ohne störende Schlagschatten und ein angenehmes Licht unter dem Dach
- ⊕ Die hervorragende Wärmedämmung hilft Energie zu sparen und den CO₂-Ausstoß zu verringern
- ⊕ NO DROP-Beschichtung für leichten Regenabfluss und dadurch einfache Reinigung

- ⊕ Gute Schalldämmung dank großer Wandstärken. Regengeräusche werden deutlich reduziert
- ⊕ Robust und hagelfest
- ⊕ Hohe Traglast, für breite Unterstützungsabstände ohne Querpfeifen
- ⊕ 10 Jahre herstellereitige Hagelgarantie (Energiewert 1 Joule)

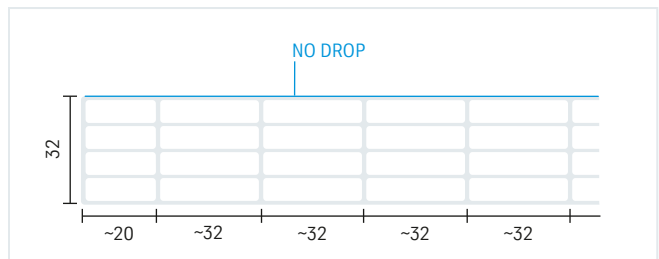

Beschreibung	Breite in mm	Länge in mm	Artikel-Nr. 4052026...	Preis €/m ² o. MwSt.	Preis €/m ² m. MwSt.
Ganzjährig wohlthuendes Klima. 	S5P 32-32	1.230*	2.000	129,02	153,53
	Acryl		2.500	004537	
	Cool Blue glatt,		3.000	004544	
	NO DROP		3.500	004551	
	Lichtdurchlässigkeit ca. 18 %		4.000	004568	
	U-Wert 1,5		5.000	004575	
	Dicke ca. 32 mm		6.000	004582	
			7.000	004599	
			004605		



Liefereinheit: 1 Platte



Herstellergarantie gegen Hagelschäden

* Nur regional verfügbar. Liefermöglichkeit prüfen.



Ideale Temperaturen in geschlossenen Räumen wie Wintergärten: PLEXIGLAS® Heatstop S5P



Passendes Zubehör PLEXIGLAS® Heatstop S5P 32-32

- alwo® Oberprofilssystem Seite 42
- alwo® Thermospresse Seite 45



lyx[®] XT Stegplatten

Gut bedacht mit Brillanz und Klarheit

Hohe Traglast, dauerhaft gutes Aussehen und die praktische No Drop-Beschichtung – diese Stegdoppelplatten aus schlagzäh modifiziertem **Acrylglas** sind ideal geeignet für großflächige Überdachungen, machen aber auch im kleinen Format einen guten Eindruck.

lyx[®] Stegplatten sind robust und widerstandsfähig bei gleichzeitig hoher Witterungsbeständigkeit und Lichtdurchlässigkeit. Trotz geringem Gewicht haben sie eine sehr gute Tragfähigkeit, bis 75 kg/m² Last ist bis 6 m Länge keine zusätzliche Querunterstützung nötig. Sie sind sehr beständig gegenüber UV-Strahlung, dadurch behalten sie jahrelang ihr gutes Aussehen und die hohe Lichtdurchlässigkeit, ohne Vergilbung oder Versprödung.

Und die No Drop-Beschichtung sorgt durch ihre wasserspreitende Wirkung dafür, dass Regen gut abläuft und dabei den meisten Schmutz direkt mit abwäscht.

Ideal geeignet für

- Terrassenüberdachungen
- Carports
- Vordächer
- Gewächshäuser
- Trennwände
- Innenraumgestaltungen

Vorteile



- Sehr lichtdurchlässig (ca. 86 % farblos)
- Dauerhaft witterungsbeständig
- No Drop-Beschichtung für schnellen und guten Abfluss des Regenwassers
- Sehr stabil mit guter Tragfähigkeit, breite Unterstützungsabstände sind möglich
- Robust und hagelfest
- Einfaches Handling und leichte Montage



Weitere Infos:



lyx[®] XT SDP 16-32 No Drop

Eigenschaften/Vorteile:

- ⊕ Stegdoppelplatte, Dicke: 16 mm
- ⊕ Sehr lichtdurchlässig (84 % farblos glatt)
- ⊕ Dauerhaft witterungsbeständig
- ⊕ No Drop-Beschichtung für leichten Abfluss des Regenwassers und einfache Reinigung
- ⊕ Gute Traglast, für große Unterstützungsabstände bis zu 6 m bei 75 kg/m² Last
- ⊕ Robust und hagelbeständig

- ⊕ 10 Jahre herstellerseitige Hagelgarantie (Energiewert 1 Joule)
- ⊕ 20 Jahre Herstellergarantie auf Lichtdurchlässigkeit

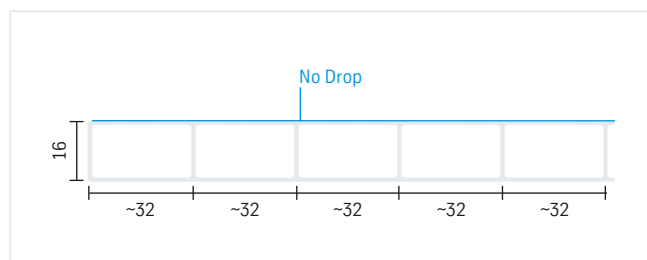

Beschreibung		Breite in mm	Länge in mm	Artikel-Nr. 4014677...	Preis €/m ² o. MwSt.	Preis €/m ² m. MwSt.				
Optimale Helligkeit. 	SDP 16-32 Acryl farblos, No Drop Lichtdurchlässigkeit ca. 84 % U-Wert 2,5 Dicke ca. 16 mm	980	2.000	641622	64,55	76,81				
			2.500	641639						
			3.000	641646						
			3.500	641653						
			4.000	641660						
			5.000	641677						
			6.000	641684						
			7.000	641691						
				1.200			2.000	641783		
							2.500	641790		
			3.000	641806						
			3.500	641813						
			4.000	641820						
			5.000	641837						
			6.000	641844						
			7.000	641851						
	Liefereinheit: 1 Platte									
Weiches Licht. 	SDP 16-32 Acryl weiß, No Drop Lichtdurchlässigkeit ca. 76 % U-Wert 2,5 Dicke ca. 16 mm	980	2.000	641707	67,78	80,66				
			2.500	641714						
			3.000	641721						
			3.500	641738						
			4.000	641745						
			5.000	641752						
			6.000	641769						
			7.000	641776						
				1.200			2.000	641868		
							2.500	641875		
			3.000	641882						
			3.500	641899						
			4.000	641905						
			5.000	641912						
			6.000	641929						
			7.000	641936						
	Liefereinheit: 1 Platte									



Herstellergarantie gegen Hagelschäden Herstellergarantie gegen Vergilbung

Garantien*

- 10 Jahre Herstellergarantie auf Hagelbeständigkeit
- 20 Jahre Herstellergarantie gegen sichtbares Vergilben



Passendes Zubehör lyx[®] XT Stegplatten

- alwo[®] Komplettsystem 16 Seite 38
- alwo[®] Varioprofilsprosse Seite 40
- alwo[®] Oberprofilsystem Seite 42
- alwo[®] Thermosprosse Seite 45
- lyx[®] Aluminiumsprosse 16 Seite 64

* Es gelten die gültigen Garantiebedingungen des Herstellers.

Bei allen Preisangaben handelt es sich um unverbindliche Preisempfehlungen von thyssenkrupp Plastics. Preisänderungen und Druckfehler vorbehalten, aktuelle Preise finden Sie unter: shop.thyssenkrupp-plastics.de



Exolon[®] multi UV Stegplatten

Stabile Aussichten

Neuer Name, bewährte Qualität: aus Makrolon[®] wurde Exolon[®]. Doch das ist auch schon alles, was sich geändert hat. Es wird weiterhin der bewährte **Polycarbonat**-Rohstoff verwendet. Das bedeutet für Sie: gewohnte Qualität und Materialeigenschaften.

Exolon[®] multi UV Stegplatten sind sehr schlagzäh, witterungsbeständig, hagelsicher und bruchfest und damit die richtige Wahl für Gegenden mit rauen Witterungsverhältnissen. Dabei erhalten Sie bis zu 20 Jahre Herstellergarantie. Außerdem zeichnen sich die Platten durch eine hohe Traglast bei geringer Materialstärke aus und eignen sich daher auch für filigranere Unterkonstruktionen.

Viel- seitiges Sortiment

Diverse Lösungen für unterschiedlichste und anspruchsvolle Anwendungen.

Ideal geeignet für

- Terrassenüberdachungen
- Carports
- Gewächshäuser
- Hallenverglasungen (Oberlichter, Lichtbänder)
- Gebogene Anwendungen
- Überdachungen von Pools

Vorteile



- Super stabil, hagelsicher und bruchfest
- Wirksamer Witterungs- und UV-Schutz
- Geringes Gewicht
- Temperaturbeständig bis + 115 °C
- Kalt einbiegbar
- Schwer entflammbar B-s1, d0 (EN 13051-1)

Weitere Infos:



Produktübersicht

Exolon® multi UV 2/16-30

Stegdoppelplatten mit extra breitem Stegabstand für gute Durchsicht. Mit hochwertig glänzender Oberfläche, exzellenter Stabilität und Traglast sowie geringer Geräuschentwicklung bei Regen. Mit beidseitigem UV-Schutz für hochwirksamen Witterungsschutz.



Exolon® multi UV 5X/16-25 IQ-Relax

Diese Ausführung bietet zusätzlich einen transluzenten Hitzeschutz. Im Vergleich zu Standardplatten wird der Gesamtenergieeintrag um bis zu 50 % reduziert – bei gleichzeitig hohem Lichteinfall, mit angenehm homogener Lichtausbeute.



Exolon® multi UV 5X/16-25

Mit X-Struktur für sehr hohe Steifigkeit und gute Lastabtragung, bei gleichzeitig geringem Gewicht – ideal für große Flächen. Durch den Mehrkammeraufbau bleibt die Wärme im Raum, das spart Energie. Die UV-Schutz-Vergütung auf der Oberseite bietet wirksamen Witterungsschutz.



Exolon® multi UV SDP 6-8, 8-10,5/S4P 10-6

Die dünnen, schlagzähen Stegdoppel- und Stegvierfachplatten sind ideal für kalt eingebogene Tonnengewölbe, eignen sich aber auch für Flachverschiebungen. Die einseitige UV-Schutz-Vergütung schützt dauerhaft vor Umwelteinflüssen.



Carport, Sportlerbank oder Einkaufswagenbox: Exolon® multi ist die perfekte Lösung für viele Anwendungen



Garantien*



- 20 Jahre uneingeschränkte Herstellergarantie auf Witterungsbeständigkeit bzw. Witterungs- und Hagelbeständigkeit für Exolon® multi UV 2/16-30 – 2-seitig UV.
- 10 Jahre Herstellergarantie gegen Hagelschäden und auf Witterungsbeständigkeit für die anderen Ausführungen.

*Es gelten die gültigen Garantiebedingungen des Herstellers.

Exolon® multi UV 2/16-30

Eigenschaften/Vorteile:

- ⊕ Stegdoppelplatte, Dicke: 16 mm
- ⊕ Exzellente Stabilität und Traglast
- ⊕ Edles Aussehen durch die hochwertige, glänzende Oberfläche und 30 mm Stegabstand
- ⊕ Bruchsicher und sehr flexibel in der Anwendung
- ⊕ Beidseitiger UV-Schutz und hohe Schlagzähigkeit gegen harte Witterungseinflüsse
- ⊕ Geringe Geräuschentwicklung
- ⊕ Schwer entflammbar, B-s1, d0 (EN 13501-1)

- ⊕ 20 Jahre Herstellergarantie auf Witterungs- und Hagelbeständigkeit (Hagelwiderstand zertifiziert nach Schweizer VKF-Prüfbestimmungen)

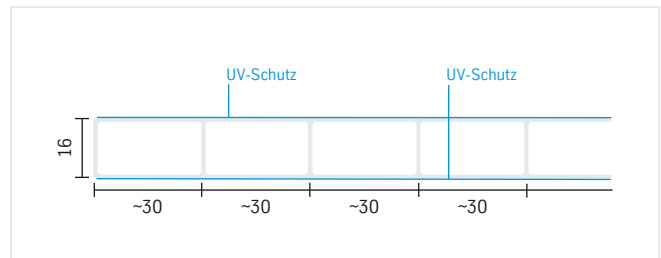

Beschreibung		Breite in mm	Länge in mm	Artikel-Nr. 4014677...	Preis €/m ² o. MwSt.	Preis €/m ² m. MwSt.
Ästhetisch und stark. 	SDP 16-30 clear 2099 Polycarbonat farblos glatt Lichtdurchlässigkeit ca. 77 % U-Wert 2,8 Dicke ca. 16 mm	980	2.000*	470147	58,15	69,20
			2.500*	470154		
			3.000*	470161		
			3.500*	470178		
			4.000	470185		
			5.000	470192		
			6.000	470208		
			7.000	470215		
		1.200	2.000*	470222	58,15	69,20
			2.500*	470239		
			3.000*	470246		
			3.500*	470253		
			4.000	470260		
			5.000	470277		
		6.000	470284			
		7.000	470291			



Liefereinheit: 1 Platte

⊕ Herstellergarantie gegen Hagelschäden und auf Witterungsbeständigkeit

* Nur regional verfügbar. Liefermöglichkeit prüfen.



Ob als Überdachung einer Bahnhofshalle oder der privaten Terrasse – Exolon® multi UV 2/16-30 ist immer eine gute Lösung

Exolon® multi UV 5X/16-25

Eigenschaften/Vorteile:

- ⊕ 5-fach-Stegplatte mit X-Struktur, Dicke: 16 mm
- ⊕ Exzellente Plattensteifigkeit und sehr gutes Tragverhalten bei gleichzeitig geringem Gewicht – ideal für große Flächen
- ⊕ Leicht, schlagzäh und einfach zu verlegen
- ⊕ Gute Witterungsbeständigkeit dank UV-Schutzschicht auf der Oberseite
- ⊕ Hohe Lichtdurchlässigkeit und verbesserte Oberflächengüte
- ⊕ Wärmedämmung dank Mehrkammeraufbau – die Wärme bleibt im Raum, das spart Energie (U-Wert 2,0)
- ⊕ Schwer entflammbar, B-s1, d0 (EN 13501-1)

- ⊕ 10 Jahre Herstellergarantie gegen Hagelschäden und Versprödung

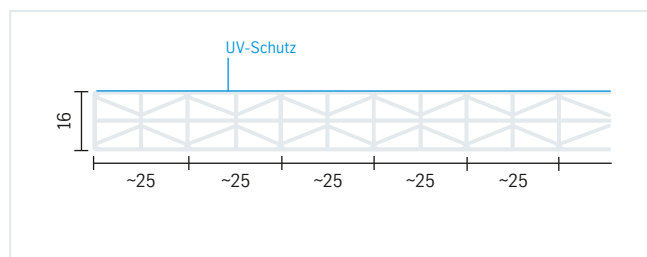

Beschreibung	Breite in mm	Länge in mm	Artikel-Nr. 4014677...	Preis €/m ² o. MwSt.	Preis €/m ² m. MwSt.
Stabil und robust.  S5X 16-25 clear 1099 Polycarbonat farblos glatt Lichtdurchlässigkeit ca. 64 % U-Wert 2,0 Dicke ca. 16 mm Breite 2.100 mm auf Anfrage	980	2.000	447330	47,38	56,38
		2.500	447507		
		3.000	447514		
		3.500	447521		
		4.000	447538		
		5.000	447552		
		6.000	447569		
	7.000	447576			
	1.200	2.000	447316	47,38	56,38
		2.500	447347		
		3.000	447354		
		3.500	447361		
		4.000	447378		
		5.000	447392		
6.000		447408			
7.000	447415				



Liefereinheit: 1 Platte

10 Jahre Herstellergarantie gegen Hagelschäden und Versprödung



Perfekt für große Flächen:
Exolon® multi UV 5X/16-25

Passendes Zubehör Exolon® multi Stegplatten

- alwo® Komplettsystem 16 Seite 38
- alwo® Varioprofilsprosse Seite 40
- alwo® Oberprofilsystem Seite 42
- alwo® Thermosprosse Seite 45
- lyx® Aluminiumsprosse 16 Seite 64

Exolon® multi UV 5X/16-25 IQ-Relax

Eigenschaften/Vorteile:

- ⊕ Hitzereduzierende 5-fach Stegplatte mit X-Struktur, Dicke: 16 mm
- ⊕ Reduzieren die Aufheizung unter der Überdachung um bis zu 50 % im Vergleich zu handelsüblichen Standardplatten
- ⊕ Hohe Lichtdurchlässigkeit (47 %)
- ⊕ Homogene Lichtausbeute für eine angenehme Ausleuchtung und blendarme Optik
- ⊕ Schwer entflammbar, B-s1, d0 (EN 13501-1)

- ⊕ Ansonsten gelten die Eigenschaften/Garantien der Exolon® multi UV 5X/16-25

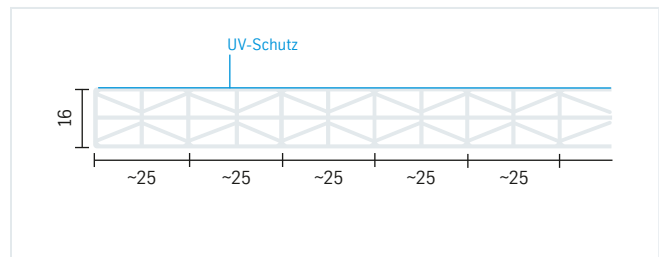

Beschreibung		Breite in mm	Länge in mm	Artikel-Nr. 4014677...	Preis €/m ² o. MwSt.	Preis €/m ² m. MwSt.
Prima Klima, weiches Licht. 	S5X 16-25 IQ Relax*, weiß 1140	980	2.000	447859	56,80	67,59
	Lichtdurchlässigkeit ca. 47 %		2.500	447866		
	U-Wert 2,0		3.000	447873		
	Dicke ca. 16 mm		3.500	447880		
			4.000	447897		
			5.000	447910		
			6.000	447927		
			7.000	447934		



Liefereinheit: 1 Platte



Herstellergarantie gegen Hagelschäden und Versprödung

* Lieferzeit auf Anfrage.

Ganzjährig prima Klima im Wintergarten mit
Exolon® multi UV 5X/16-25 IQ-Relax



Passendes Zubehör Exolon® multi Stegplatten

- alwo® Komplettsystem 16 Seite 38
- alwo® Varioprofilspresse Seite 40
- alwo® Oberprofilssystem Seite 42
- alwo® Thermospresse Seite 45
- lyx® Aluminiumspresse 16 Seite 64

Exolon® multi UV S4P 10-6/SDP 8-10,5/6-8

Eigenschaften/Vorteile:

- ⊕ Stegdoppelplatten, Dicke: 8 bzw. 10 mm
- ⊕ Stegvierfachplatte, Dicke: 10 mm
- ⊕ Kalt biegsam – ideal für kalt eingebogene Tonnengewölbe
- ⊕ Leicht, schlagzäh und einfach zu verlegen
- ⊕ UV-Schutz auf der Oberfläche für einen wirksamen Witterungsschutz
- ⊕ Plattenbreite von 2.100 mm eignet sich bestens für Teile, die längs zugeschnitten werden
- ⊕ Schwer entflammbar, B-s1, d0 (EN 13501-1)
- ⊕ 10 Jahre Herstellergarantie auf Witterungsbeständigkeit

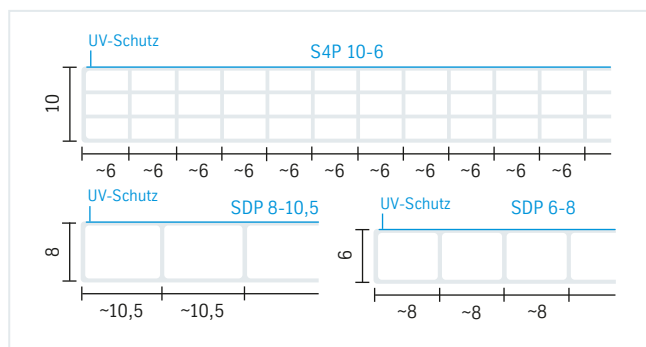

Beschreibung		Breite in mm	Länge in mm	Artikel-Nr. 4014677...	Preis €/m ² o. MwSt.	Preis €/m ² m. MwSt.
Leicht kalt biegsam.	S4P 10-6 clear 1099	2.100	2.000*	040661	33,56	39,94
	Polycarbonat		2.500*	040715		
	farblos glatt		3.000*	040678		
	Lichtdurchlässigkeit ca. 68 %		3.500*	040685		
	U-Wert 2,5		4.000*	040692		
	Min. zulässiger Kaltbiegeradius 1.500 mm		5.000*	040708		
	Dicke ca. 10 mm		6.000*	040654		



Liefereinheit: 1 Platte

Leicht kalt biegsam.	S4P 10-6 white 1146	2.100	2.000*	040920	34,27	40,78
	Polycarbonat		2.500*	040869		
	weiß glatt		3.000*	040876		
	Lichtdurchlässigkeit ca. 61 %		3.500*	040951		
	U-Wert 2,5		4.000*	040968		
	Min. zulässiger Kaltbiegeradius 1.500 mm		5.000*	040982		
	Dicke ca. 10 mm		6.000	186970		



Liefereinheit: 1 Platte



Herstellergarantie gegen Hagelschäden

* Nur regional verfügbar. Liefermöglichkeit prüfen.



Mehr Gestaltungsmöglichkeiten: Exolon® multi S4P lassen sich gut und einfach kalt biegen

Passendes Zubehör Exolon® multi UV S4P 10-6

- alwo® Oberprofilsystem
- alwo® Thermospresse

Seite 42
Seite 45

Exolon® multi UV SDP 8-10,5/6-8

Beschreibung		Breite in mm	Länge in mm	Artikel-Nr. 4014677...	Preis €/m ² o. MwSt.	Preis €/m ² m. MwSt.
Leicht kalt biegsam.	SDP 8-10,5 clear 1099 Polycarbonat farblos glatt Lichtdurchlässigkeit ca. 81 % U-Wert 3,3 Min. zulässiger Kaltbiege- radius 1.200 mm Dicke ca. 8 mm	2.100	6.000	040319	29,63	35,26



Liefereinheit: 1 Platte

Leicht kalt biegsam.	SDP 6-8 clear 1099 Polycarbonat farblos glatt Lichtdurchlässigkeit ca. 82 % U-Wert 3,5 Min. zulässiger Kaltbiege- radius 900 mm Dicke ca. 6 mm	2.100	2.000* 2.500* 3.000* 3.500* 4.000* 5.000* 6.000*	071795 071801 071818 071825 071832 072815 071788	27,30	32,49
-----------------------------	---	-------	--	--	-------	-------



Liefereinheit: 1 Platte

Herstellergarantie gegen Hagelschäden

* Nur regional verfügbar. Liefermöglichkeit prüfen.



Ob Gewächshaus oder Einkaufswagen-Garage: Exolon® multi UV ist die ideale Lösung für kalt gebogene Anwendungen



Passendes Zubehör Exolon® multi UV SDP 8-10,5/6-8

- alwo® Oberprofilssystem
- alwo® Thermospresse

Seite 42
Seite 45



Südsee-Feeling in der Therme Erding. Die Überdachung mit transparenten Exolon® Stegplatten macht's möglich, denn diese sorgen für angenehmes Licht und bieten eine gute Wärmeisolierung. Und auch Ihre Wohlfühlounge auf der heimischen Terrasse können Sie mit Exolon® multi ausstatten.



LEXAN™ THERMOCLEAR™ Stegplatten

Meister der Vielseitigkeit

Äußerst witterungsbeständig, einfach zu verarbeiten und sehr flexibel in der Anwendung – LEXAN™ THERMOCLEAR™ Stegplatten aus **Polycarbonat** eignen sich für Ihre kleinen Projekte, erfüllen aber auch große Träume.

LEXAN™ THERMOCLEAR™ Stegplatten zeichnen sich durch ihr besonders geringes Gewicht bei gleichzeitig hoher Steifigkeit und Stabilität aus. Die Platten sind nur halb so schwer wie Glas, dabei aber sehr stabil und robust. Dank des mehrschichtigen Aufbaus haben die Platten hervorragende isolierende Eigenschaften, was Energie spart und die Umwelt schont.

Zudem ist die Platte äußerst intelligent konstruiert: Rechteck- und X-Geometrien sowie 3- und 9-fach Varianten erlauben einen sehr breiten Einsatzbereich bis hin zu gebogenen Einbauten. All diese Eigenschaften machen die LEXAN™ THERMOCLEAR™ Stegplatten zu einem wahren Alleskönner.

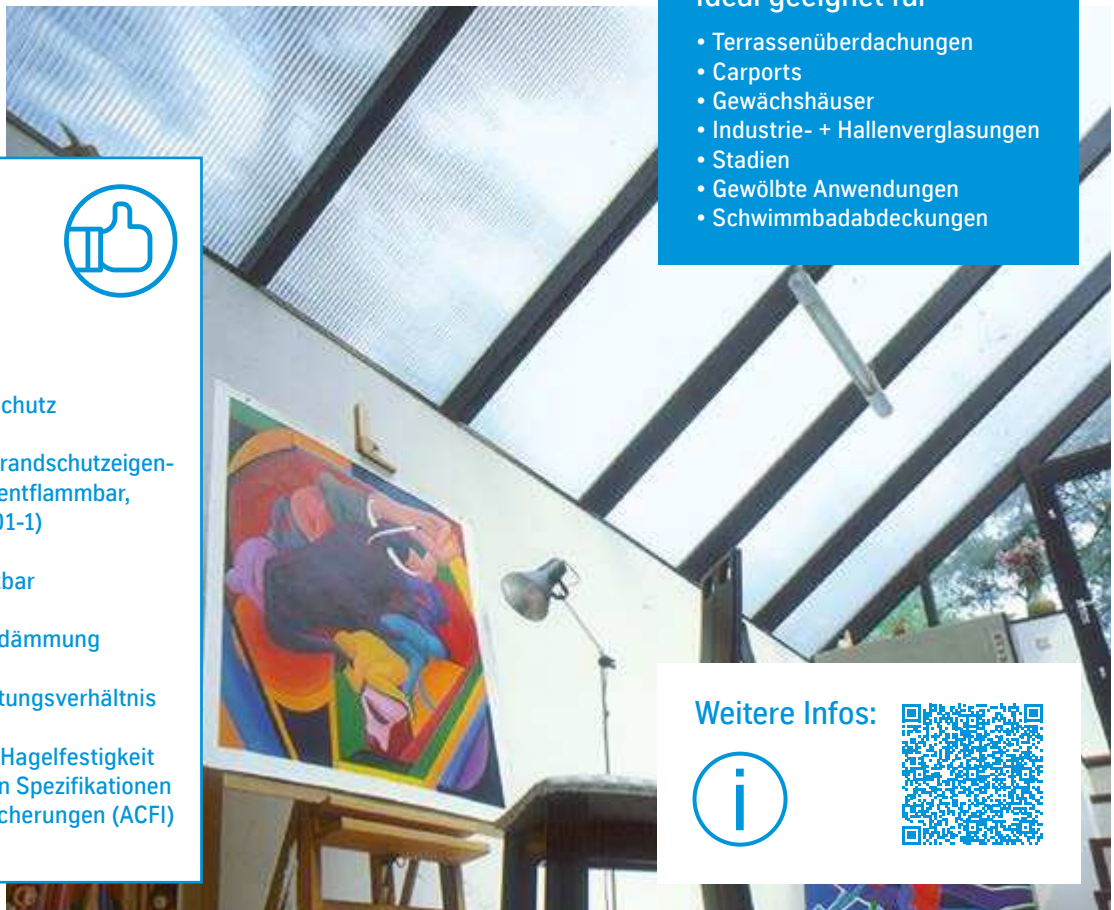

Vorteile



- Leicht und stabil
- Beidseitiger UV-Schutz
- Ausgezeichnete Brandschutzeigenschaften: schwer entflammbar, B-s1, d0 (EN 13501-1)
- Universell einsetzbar
- Sehr gute Wärmedämmung
- Gutes Preis-/Leistungsverhältnis
- NEU: Zertifizierte Hagelfestigkeit nach den strengen Spezifikationen für Gebäudeversicherungen (ACFI)

Ideal geeignet für

- Terrassenüberdachungen
- Carports
- Gewächshäuser
- Industrie- + Hallenverglasungen
- Stadien
- Gewölbte Anwendungen
- Schwimmbadabdeckungen

Weitere Infos:



Produktübersicht

LEXAN™ THERMOCLEAR™ S3P 16-20

Schlagzähe Stegdreifachplatten mit beidseitigem UV-Schutz für hervorragende Witterungsstabilität. Geringes Gewicht und gleichzeitig hohe Steifigkeit für einfache Verarbeitung. Perfekt für viele Anwendungen, auch für kalt eingebogene Tonnengewölbe.



LEXAN™ THERMOCLEAR™ S9X 25-20

Stegneunfachplatten mit sehr guter Wärmeisolierung (U-Wert 1,4). Stabil und schlagzäh bei gleichzeitig geringem Gewicht. Universell einsetzbar und einfach zu verarbeiten. Ideal für große Flächen und auch für gebogenen Einbau. Mit beidseitigem UV-Schutz für gute Witterungsbeständigkeit.



Alles- könner aus Polycarbonat

Besitzt eine hohe Steifigkeit bei geringem Gewicht und lässt sich auch gebogen einbauen.



Garantien*

- 20 Jahre Herstellergarantie auf Witterungsbeständigkeit



*Es gelten die gültigen Garantiebedingungen des Herstellers.

LEXAN™ THERMOCLEAR™ S3P 16-20

Eigenschaften/Vorteile:

- ⊕ Stegdreifachplatte, Dicke: 16 mm
- ⊕ Mit beidseitigem UV-Schutz für beste Witterungsbeständigkeit
- ⊕ Gute Traglast und Stabilität, sehr robust
- ⊕ Geringes Gewicht, nur halb so schwer wie Glas
- ⊕ Leicht zu verarbeiten, auch gebogener Einbau, min. zulässiger Kaltbiegeradius 2.400 mm
- ⊕ Gute Lichtdurchlässigkeit, ca. 74 % in Ausführung farblos
- ⊕ Schwer entflammbar, B-s1, d0 (EN 13501-1)

- ⊕ NEU: Zertifizierte Hagelfestigkeit nach den strengen Spezifikationen für Gebäudeversicherungen (ACFI)
- ⊕ NEU: 20 Jahre Herstellergarantie auf Witterungsbeständigkeit

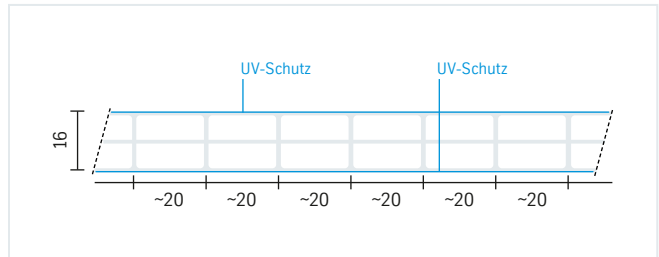

Beschreibung	Breite in mm	Länge in mm	Artikel-Nr. 4014677...	Preis €/m ² o. MwSt.	Preis €/m ² m. MwSt.
Hell und klar.  S3P 16-20 klar glatt Polycarbonat Lichtdurchlässigkeit ca. 74 % U-Wert 2,4 Dicke ca. 16 mm Liefereinheit: 1 Platte	980	2.000	438994	50,78	60,43
		2.500	439007		
		3.000	439014		
		3.500	439021		
		4.000	439038		
		5.000	439045		
		6.000	439052		
	7.000	439069			
	1.200	2.000	439076	50,78	60,43
		2.500	439083		
		3.000	439090		
		3.500	439106		
		4.000	439113		
		5.000	439120		
6.000		439137			
7.000	439144				
Weiches Licht.  S3P 16-20 opal glatt Polycarbonat Lichtdurchlässigkeit ca. 63 % U-Wert 2,4 Dicke ca. 16 mm Alle Längen auf Anfrage Liefereinheit: 1 Platte	980	2.000	439151	54,84	65,26
		2.500	439168		
		3.000	439175		
		3.500	439182		
		4.000	439199		
		5.000	439205		
		6.000	439212		
	7.000	439229			
	1.200	2.000	439236	54,84	65,26
		2.500	439243		
		3.000	439250		
		3.500	439267		
		4.000	439274		
		5.000	439281		
6.000		439298			
7.000	439304				
Warme Lichtgebung.  S3P 16-20 bronze glatt* Polycarbonat Lichtdurchlässigkeit ca. 32 % U-Wert 2,4 Dicke ca. 16 mm Alle Längen auf Anfrage Liefereinheit: 1 Platte	980	2.000	439311	55,85	66,46
		2.500	439328		
		3.000	439335		
		3.500	439342		
		4.000*	439359		
		5.000*	439366		
		6.000*	439373		
	7.000*	439380			
	1.200	2.000	439397	55,85	66,46
		2.500	439403		
		3.000	439410		
		4.000*	447118		
		7.000*	446128		

⊕ Herstellergarantie auf Witterungsbeständigkeit

* Nur regional verfügbar. Liefermöglichkeit prüfen.



LEXAN™ THERMOCLEAR™ S9X 25-20

Eigenschaften/Vorteile:

- ⊕ 9-fach-Stegplatte mit X-Struktur, Dicke: 25 mm
- ⊕ Hoch wärmedämmend dank der acht Luftkammern (U-Wert 1,4) – ideal für Wintergärten oder andere geschlossene Räume
- ⊕ Mit beidseitigem UV-Schutz für beste Witterungsbeständigkeit
- ⊕ Gute Traglast und Stabilität, sehr robust
- ⊕ Geringes Gewicht, nur halb so schwer wie Glas
- ⊕ Leicht zu verarbeiten
- ⊕ Schwer entflammbar, B-s1, d0 (EN 13501-1)

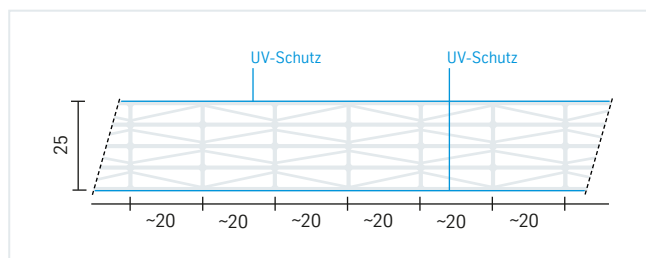
- ⊕ NEU: Zertifizierte Hagelfestigkeit nach den strengen Spezifikationen für Gebäudeversicherungen (ACFI)
- ⊕ NEU: 20 Jahre Herstellergarantie auf Witterungsbeständigkeit



Beschreibung	Breite in mm	Länge in mm	Artikel-Nr. 4014677...	Preis €/m ² o. MwSt.	Preis €/m ² m. MwSt.	
Gut gedämmt und stabil.  S9X 25-20 klar glatt* Polycarbonat Lichtdurchlässigkeit ca. 51 % U-Wert 1,4 Dicke ca. 25 mm	980	4.000	505221	59,60	70,92	
		5.000	505245			
		6.000	505269			
		7.000	505283			
	1.200	4.000	602869	59,60	70,92	
		5.000	602883			
		6.000	602906			
		7.000	602920			
	Gut gedämmt und stabil.  S9X 25-20 opal glatt* Polycarbonat Lichtdurchlässigkeit ca. 44 % U-Wert 1,4 Dicke ca. 25 mm	980	4.000	505238	63,78	75,90
			5.000	505252		
6.000			505276			
7.000			505290			
1.200		4.000	602876	63,78	75,90	
		5.000	602890			
		6.000	602913			
		7.000	602937			



Liefereinheit: 1 Platte



Liefereinheit: 1 Platte



Herstellergarantie auf Witterungsbeständigkeit

* Nur regional verfügbar. Liefermöglichkeit prüfen.



Ob Gewächshaus oder Hallenverglasung, LEXAN™ THERMOCLEAR™ Stegplatten sind ideal für große Flächen

Passendes Zubehör LEXAN™ THERMOCLEAR™ Stegplatten

- alwo® Komplettsystem 16 (nur für S3P 16-20) Seite 38
- alwo® Varioprofilspresse (nur für S3P 16-20) Seite 40
- alwo® Oberprofilssystem Seite 42
- alwo® Thermospresse Seite 45
- lyx® Aluminiumspresse 16 (nur für S3P 16-20) Seite 64

rodeca® Schattierte Stegplatte

Selbst entscheiden, wann Licht auf die Terrasse gelangt

Entdecken Sie die besondere Schattenwirkung dieser Stegdoppelplatte mit diagonalen Stegen in wahlweise opakweiß oder titangrau. Je nach Betrachtungswinkel bzw. Sonneneinfall wirkt die Stegplatte blickdicht bis volltransparent. Bei entsprechender Verlegung der Platten wird kühlender Schatten oder maximaler Lichteinfall erzielt.

rodeca® Stegdoppelplatten 16-N aus Polycarbonat sind beidseitig UV-geschützt und dadurch witterungsbeständig und langlebig. Die Platten haben eine hohe Tragfähigkeit und sind besonders schlag- und bruchfest. Zusätzliche Sicherheit bietet die sehr gute Brandklassifizierung.

Blickdicht bis transparent
je nach
Verlegerichtung.

Ideal geeignet für

- Terrassenüberdachungen
- Balkonüberdachungen
- Pavillons
- Vordächer
- Carports
- Trennwände

Vorteile



- Einzigartiger Schatteneffekt für angenehme Kühlung oder maximalen Lichteinfall
- Beidseitiger UV-Schutz
- Sehr gute Brandschutzeigenschaften: schwer entflammbar, B-s1, d0 (EN 13501)
- Geringes Gewicht für gutes Handling
- Temperaturbeständig bis +115 °C

Weitere Infos:





rodeca® Schattierte Stegplatte PC-16 N

Eigenschaften/Vorteile:

- ⊕ Stegdoppelplatte, Dicke: 16 mm
- ⊕ N-Struktur: 2 Außenschalen / 1 Diagonale
- ⊕ Individuelle Schattenwirkung durch eingefärbte diagonale Stege – je nach Sonneneinfall bzw. Betrachtungswinkel wirkt die Platte blickdicht bis volltransparent
- ⊕ Beidseitiger UV-Schutz für gute Witterungsbeständigkeit
- ⊕ Leicht, schlag- und bruchfest, einfach zu verlegen
- ⊕ Hohe Tragfähigkeit

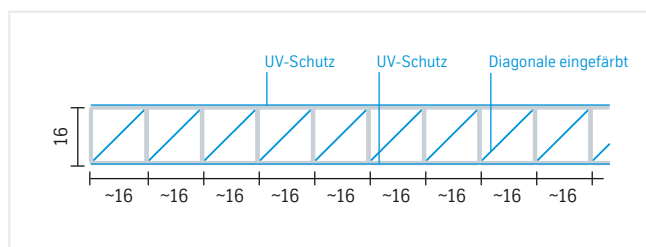
- ⊕ Schwer entflammbar, B-s1, d0 (EN 13501-1)
- ⊕ 10 Jahre Herstellergarantie



Beschreibung	Breite in mm	Länge in mm	Artikel-Nr. 4014677...	Preis €/m ² o. MwSt.	Preis €/m ² m. MwSt.
Einzigartiger Schatteneffekt.  SDP 16-N-Struktur Polycarbonat farblos/opal: Außenschalen und Stege farblos, Diagonale opakweiß Lichtdurchlässigkeit bei Lichteinfall: - 90°: ca. 45 % - 45°: ca. 29 % - 135°: ca. 55 % U-Wert: 2,4 vertikal / 2,6 horizontal Dicke ca. 16 mm Liefereinheit: 1 Platte	980	2.000	630190	35,00	41,65
		2.500	630206		
		3.000	630213		
		3.500	630220		
		4.000	630237		
		5.000	647464		
		6.000	647471		
		7.000	630183		
Einzigartiger Schatteneffekt.  SDP 16-N-Struktur Polycarbonat farblos/anthrazit: Außenschalen und Stege farblos, Diagonale titangrau Lichtdurchlässigkeit bei Lichteinfall: - 90°: ca. 18 % - 45°: ca. 6 % - 135°: ca. 33 % U-Wert: 2,4 vertikal / 2,6 horizontal Dicke ca. 16 mm Liefereinheit: 1 Platte	980	2.000	648829	37,00	44,03
		2.500	648812		
		3.000	648805		
		3.500	648799		
		4.000	648782		
		5.000	648775		
		6.000	648768		
		7.000	648751		



10 Jahre Herstellergarantie gegen Alterung und Vergilbung

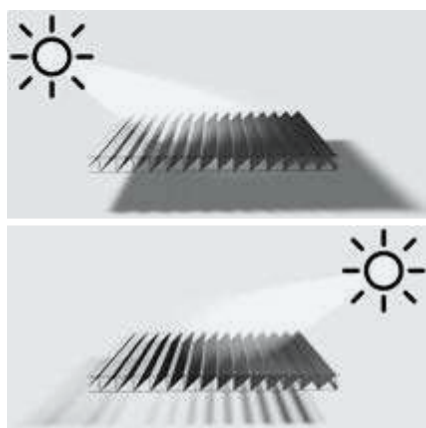

Garantien*

- 10 Jahre Herstellergarantie gegen Alterung und Vergilbung



Passendes Zubehör rodeca® Schattierte Stegplatte

- alwo® Komplettsystem 16 Seite 38
- alwo® Varioprofilspresse Seite 40
- alwo® Oberprofilssystem Seite 42
- alwo® Thermospresse Seite 45
- lyx® Aluminiumspresse 16 Seite 64

*Es gelten die gültigen Garantiebedingungen des Herstellers.

Bei allen Preisangaben handelt es sich um unverbindliche Preisempfehlungen von thyssenkrupp Plastics. Preisänderungen und Druckfehler vorbehalten, aktuelle Preise finden Sie unter: shop.thyssenkrupp-plastics.de

Polycarbonat Stegplatten ECO-UV

Eigenschaften/Vorteile:

- ⊕ Stegdoppelplatten (SDP)
- ⊕ Einseitiger UV-Schutz
- ⊕ Für die einfache Überdachung
- ⊕ Mindestabnahme: 1 Palette
- ⊕ Leicht, schlag-/bruchfest und einfach zu verlegen
- ⊕ Kalt biegsam – ideal für kalt eingebogene Tonnen

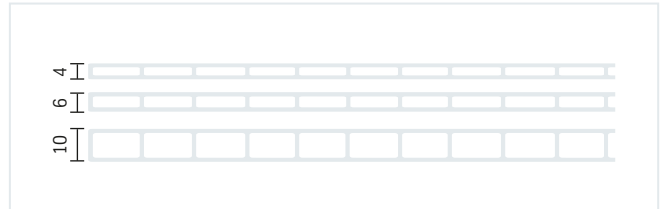

Beschreibung		Breite in mm	Länge in mm	Artikel-Nr. 4014677...	Preis €/m ² o. MwSt.	Preis €/m ² m. MwSt.
Für einfache Anwendungen.	SDP 4 farblos Dicke ca. 4 mm Stück/Palette: 250 (Länge 1.200 mm) Stück/Palette: 100 (Länge 2.000 mm)	800 980	1.200 2.000	599237 599244	auf Anfrage auf Anfrage	auf Anfrage auf Anfrage
	Liefereinheit: 1 Palette					
	SDP 6 farblos Dicke ca. 6 mm Stück/Palette: 100	980	2.000	599251	auf Anfrage	auf Anfrage
	Liefereinheit: 1 Palette					
	SDP 10 farblos Dicke ca. 10 mm Stück/Palette: 50	980	2.000 2.500	599268 599275	auf Anfrage auf Anfrage	auf Anfrage auf Anfrage
	Liefereinheit: 1 Palette					
Für einfache Anwendungen.	SDP 10 opal Dicke ca. 10 mm Stück/Palette: 50	980	2.000 2.500	614329 614336	auf Anfrage auf Anfrage	auf Anfrage auf Anfrage
	Liefereinheit: 1 Palette					

Die Polycarbonat Stegplatten ECO-UV sind nur regional verfügbar. Liefermöglichkeit prüfen.





Machen auch als Carport-Überdachung eine gute Figur:
Stegplatten aus Acryl oder Polycarbonat

Überblick

① Stegplatten

Wahlweise aus Acryl (PLEXIGLAS® und Iyx®) oder Polycarbonat (Exolon®, LEXAN™ oder rodeca®) in vielen unterschiedlichen Ausführungen für jeden Bedarf.

② alwo® Verlegesysteme

In diversen Ausführungen als Mittel- und Randsysteme zur Befestigung der Stegplatten mit Ober- und Unterprofilen, EPDM-Dichtungen, Distanzstegen und Spezialschrauben.

③ alwo® Klemmdeckel

Als Profilabdeckung und optische Abrundung des Systems in weiß, anthrazit-grau oder pressblank.



Zeit sparen

Terrassendach online
planen unter:
thyssenkrupp-plastics.de/de/dachopt





4 alwo® Kombiabschlussprofil
Zur Anbringung an den offenen Seiten der Stegplatten. In Kombination mit dem AntiDUST® Band verhindert es Algen- und Moosbildung in den Hohlkammern. Das geschlossene Band wird oben eingesetzt und verhindert das Eindringen von Staub und Insekten. Das AntiDUST® Band mit Filter wird unten eingesetzt und ermöglicht den Austritt von Kondenswasser. Die Übergänge zu den Stegplatten werden mit Plexisil Spezialsilikon versiegelt.

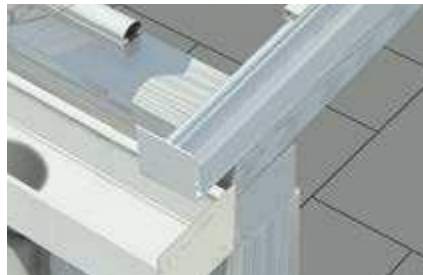

5 alwo® Profilabschluss
Muss vor der Befestigung auf die traufseitigen Enden der Unterprofile geschraubt oder genietet werden.



6 alwo® Wandanschlussprofil
Mit passenden Seitenblenden. Gewährleistet den sauberen Anschluss zur Hauswand und ist mit einem Streifen Plexisil Silikon abzudichten. Für Firste bis 45° Dachneigung gibt es ein spezielles First-Profil.



7 Reinaluminium-Kleband
Die der Platte zugewandten Oberflächen müssen reflektierend oder hell sein. Alternativ zum Alu-Kleband ist auch ein Anstrich mit weißer Dispersions- oder Acrylfarbe auf Wasserbasis möglich. Der Anstrich muss gut ausgetrocknet sein.



8 Kammerprofil
Aus Hart-PVC zur Stabilisierung von aufgeschnittenen Hohlkammern. Wird benötigt bei Platten mit 64 mm Stegabstand.

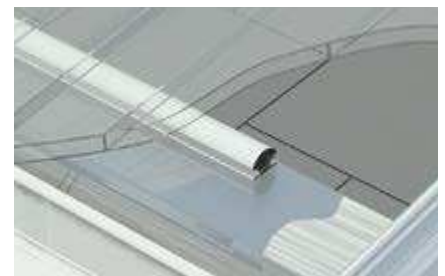

9 alwo® Querpfettendichtung
Zur Montage am Fußpunkt der Unterkonstruktion zwischen den Verlegeprofilen. Verhindert Zugluft insbesondere bei geschlossenen Wintergärten.

10 Dachrinnen
Für die zuverlässige Entwässerung hochwertiger Überdachungen bis 51 m² Grundfläche. Die eckige alwo® Dachrinne aus Aluminium ist für Stegplatten-Dächer mit freien Spannweiten bis 1.250 mm geeignet. Die Dachrinnenoberkanten müssen mind. 15 cm unterhalb der Plattenunterkante montiert sein, um Feuchtigkeitsdiffusion zu verhindern.

NEU: Das PVC-Dachrinnenset RG 100 für bis zu 55 m² Dachgrundfläche und bis zu 6 m Spannweite.



Montage

So hält sich Ihre Arbeit im Rahmen

Stegplatten aus Acrylglas (PLEXIGLAS® und lyx®) dürfen weder gebohrt noch verschraubt werden. Für ihre einfache und sichere Verlegung eignen sich am besten unsere alwo® Verlegesysteme. Das gilt auch für Stegplatten aus Polycarbonat (Exolon®, LEXANTM oder rodeca®), die allerdings bei Breiten ab 1.230 mm zusätzlich gegen Windsog punktuell befestigt werden müssen. PC-Stegplatten in den Dicken 6, 8 und 10 mm können auch direkt auf dem Untergrund verschraubt werden.

1 Unterkonstruktion

Die Unterkonstruktion muss ausreichend dimensioniert und verwindungsfrei sein. Im Zweifelsfall ist ein statischer Nachweis zu erstellen. Der Abstand zwischen zwei Sparren (Mitte zu Mitte) muss der Plattenbreite zuzüglich 25 mm entsprechen. Die Mindestdachneigung von 5° (= 9 cm/m) ist einzuhalten.

Die Oberseite der Unterkonstruktion muss entweder mit reflektierendem alwo® Reinaluminium-Klebeband oder alternativ mit einem weißen Anstrich aus Dispersionsfarbe oder Acrylfarbe auf Wasserbasis versehen werden. Dadurch wird einem möglichen Hitzestau durch Sonneneinstrahlung vorgebeugt. Für die Abstände der Unterstützung quer zur Stegrichtung (Pfetten) gelten die in der Tabelle aufgeführten Werte (rechts), bei angenommener Schneelast von 75 kg/m². Stegplatten müssen bei der Verlegung rundum vierseitig vollflächig aufliegen.

Bei Montage einer Unterdachbeschattung kann es bei sehr langen und intensiven Sonnenperioden zu einer Beeinträchtigung des Plattenmaterials kommen. Solche Beeinträchtigungen sind nicht Bestandteil der Produktgarantien. Wir empfehlen daher Überdachbeschattungen.

Zusätzliche Querunterstützung*

Produkttyp	Breite 980 mm	Breite 1.200 mm	Breite 1.230 mm
PLEXIGLAS® Alltop SDP 16-64	keine	5.100 mm	—
PLEXIGLAS® Resist/Heatstop AAA SDP 16-64	6.000 mm	5.100 mm	—
PLEXIGLAS® Resist/Heatstop S5P 32	—	—	keine
lyx® XT SDP 16-32 NO DROP	6.000 mm	4.000 mm	—
Exolon® multi UV 2 SDP 16-30	keine	keine	—
Exolon® multi UV S5X 16**	4.200 mm	3.500 mm	—
LEXANTM THERMOCLEAR™ S3P	keine	2.250 mm	
LEXANTM THERMOCLEAR™ S9X 25-20	keine	2.500 mm	
rodeca® SDP 16-N	3.000 mm	2.500 mm	
Produkttyp	Breite 1.050 mm	Breite 2.100 mm	
Exolon® multi UV S4P 10**	2.100 mm	1.800 mm	

➔ Eine ausführliche Verlege- und Montageanleitung für Stegplatten finden Sie auf unserer Webseite: www.thyssenkrupp-plastics.de/downloads



* Schneelast von 75 kg/m² – weitere Werte siehe technische Datenblätter der Stegplatten

** Aufleger 20 mm im Profil; Sicherheitsbeiwert = 1,3

Verlegung von Stegplatten mit alwo® Profilen einfach erklärt. Hier geht's zum Video:



② Vorbereitung der Platten

Vor der Montage müssen die Unterprofile mit Bohrlöchern (Ø 5 mm) im Abstand von je 500 mm versehen werden.



Die fertig zugeschnittenen Stegplatten werden an den offenen Seiten vom Transportschutz befreit, mit AntiDUST® Bändern versehen und mit U-Tropf-Abschlussprofilen verschlossen.



Stirnseitenabschluss mit AntiDUST® tape

Dabei wird für die untere Stirnseite das AntiDUST® tape mit Filter genutzt und die obere Stirnseite mit dem geschlossenen AntiDUST® tape verschlossen. Diese Kombination verhindert Algen- und Moosbildung in den Hohlkammern und ermöglicht gleichzeitig den Austritt von eventuell auftretendem Kondenswasser.*

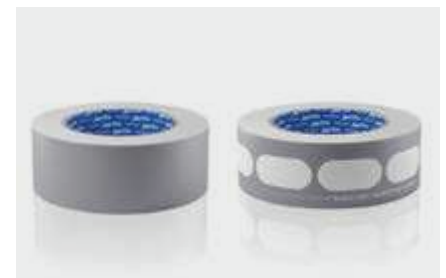

Oben so dicht wie möglich – unten so dicht wie nötig!

Auf der Oberseite sind die Übergänge zwischen der Stegplatte mit dem aufgetragenen AntiDUST® tape und dem jeweiligen Abschlussprofil mit einem neutral vernetzenden Silikon (Plexisil HPPS) zu versiegeln, um das kapillare Eindringen von Feuchtigkeit in diesem Bereich zu verhindern (siehe Bild oben Mitte).

Ein weiterer vorbereitender Schritt ist die Anbringung der Profilabschlüsse an den traufseitigen Enden der Profile.



③ Verlegung der Platten

Zunächst werden die Unterprofile auf den Sparren befestigt.

Dann werden die Stegplatten mit der markierten Seite nach oben in die Profile gelegt. Als nächstes folgt die Verschraubung der Oberprofile und die Anbringung des Wandanschlusses. Der Übergang zur Wand wird mit Silikon abgedichtet.

Danach müssen nur noch die Klemmdeckel auf die Oberprofile gesetzt und die Schutzfolie von den Platten entfernt werden.



⊕ **HINWEIS:** Bei PLEXIGLAS® Stegplatten müssen die AAA und NO DROP-Beschichtung direkt nach der Montage aktiviert werden. Hierzu die Platten mit Wasser und Schwamm abwaschen oder abspritzen (z. B. Hochdruckreiniger mit Breitstrahl Düse).

Bitte beachten Sie auch unsere Hinweise zur Lagerhaltung auf Seite 170.

* Kondenswasser kann in den Hohlkammern auftreten, es ist kein Beanstandungsgrund, da die Materialeigenschaften und die Funktionen der Platten hierdurch nicht beeinträchtigt werden.

alwo® Profilsysteme

Für eine sichere Verbindung



Jedes Dach kann nur so gut sein, wie die Verbindung seiner Platten.
Hier finden Sie das professionelle Profilsystem und das passende Zubehör.

Für die fachgerechte Verlegung eines Stegplattendaches werden die Platten durch Profile mit der Unterkonstruktion verbunden. Durch die zwängungsfreie Verlegung in den Profilen ist die natürliche Dehnung der Platten gewährleistet. EPDM-Dichtungen lassen kein Wasser eindringen und sorgen für ein dichtes Dach – an 365 Tagen im Jahr.

Die **alwo® Profilsysteme** eignen sich für die Verlegung von PLEXIGLAS®, lyx®, Exolon®, LEXAN™ und rodeca® Stegplatten, aber auch für andere ebene Kunststoffe sowie VSG Überkopfverglasungen.

Ideal geeignet für

- PLEXIGLAS®
- lyx®
- Exolon®
- LEXAN™
- rodeca®
- Ebene Kunststoffplatten + Verbundsicherheitsglas
- Isolierglas

Vorteile



- Materialverträglichkeit mit Kunststoff und Verbundsicherheitsglas
- Wandanschlüsse und schraubenlose Klemmdeckel für eine besonders schöne Optik (in Alu Natur, Anthrazit RAL 7016 und Weiß RAL 9016)
- Bewährte Systeme, seit fast 40 Jahren bei professionellen Verarbeitern im Einsatz
- Umfangreiches Programm



Weitere Infos:



Das richtige Profil zur Platte Ihrer Wahl

alwo® Komplettsystem 16

Einfaches und sicheres System

aus Aluminium

für: 16 mm Stegplatten

auf: Metall- und Holzunterkonstruktionen



alwo® Varioprofilsprosse

Preiswertes und einfaches System

Aluminiumprofil mit weißem schraubenlosen Kunststoffdeckel und integrierten Dichtungen

für: 16 mm Stegplatten

auf: Metall- und Holzunterkonstruktionen



alwo® Oberprofilsystem

Variables System

Aluminium-Oberprofil

für: 16, 25 und 32 mm Stegplatten,

Isolierglas und andere

Verglasungsmaterialien

auf: Metallunterkonstruktionen



alwo® Thermosprosse

Thermisch getrenntes System

Aluminiumprofil mit variablen Abständen

für: Stegplatten, Massivplatten und Isolierglas

auf: Metall- und Holzunterkonstruktionen



EPDM ...

... ist das langlebigste Dichtungsmaterial überhaupt. Es ist extrem UV- und witterungsbeständig und bleibt dauerelastisch. Damit ist EPDM das ideale Material für Dachabdichtungen bzw. Stegplattendächer.

Das richtige Profilsystem zur Stegplatte

	Dicke/ mm	alwo® Komplettsystem 16	alwo® Varioprofilsprosse	alwo® Oberprofilsystem	alwo® Thermosprosse
PLEXIGLAS®					
Resist AAA, SDP					
Heatstop AAA, SDP	16	•	•	•	•
Alltop SDP					
Resist S5P/Heatstop S5P	32			•	•
lyx® XT					
SDP 16-32	16	•	•	•	•
Exolon®					
multi UV SDP 6	6				•
multi UV SDP 8	8				•
multi UV SDP 10	10				•
multi UV 2 SDP 16-30	16	•	•	•	•
multi UV S5X 16	16	•	•	•	•
LEXAN™ THERMOCLEAR™					
S3P	16	•	•	•	•
S9X	25			•	•
rodeca®					
SDP 16-N	16	•	•	•	•

Verlegung von Stegplatten mit alwo® Profilen einfach erklärt. Hier geht's zum Video:

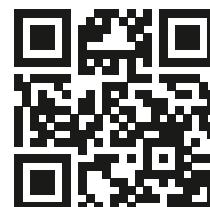

Garantie*



• 10 Jahre Herstellergarantie bei systemgerechter Verlegung



* Es gelten die gültigen Garantiebedingungen des Herstellers.

alwo® Komplettsystem 16

Eigenschaften/Vorteile:

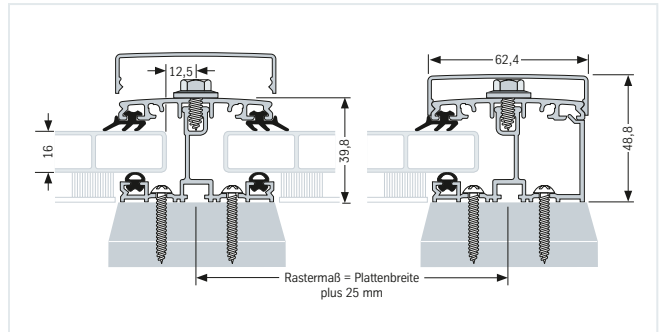
- ⊕ Aluminium-Ober- und Unterprofile
- ⊕ EPDM-Dichtungsprofile, überdehnungssicher
- ⊕ Oberprofile vorgebohrt für schnelle Montage
- ⊕ Unterprofil mit Belüftungsebene für eine trockene Unterkonstruktion
- ⊕ Freitragend bis 750 mm
- ⊕ Profilbreite: 60 mm
- ⊕ Farben: weiß, anthrazit und pressblank
 - für Holz- und Metall-Unterkonstruktionen
 - für 16 mm Stegplatten

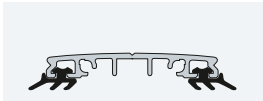
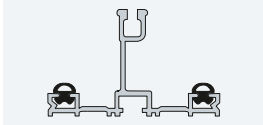

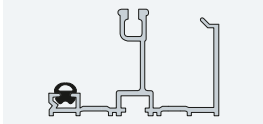
Bezeichnung	Breite in mm	Länge in mm	Artikel-Nr. 4014677...	Preis € o. MwSt.	Preis € m. MwSt.
alwo® Mittelsprosse				pro lfd. m	pro lfd. m
	für 16 mm Stegplatten Sprossenoberprofil 8202/2, pressblank, gelocht (7 mm, alle 30 cm), inkl. Dichtungsprofile	ca. 60	2.000*	098761	17,03
			2.500*	098778	
			3.000*	058345	
			3.500*	086157	
			4.000	208573	
			5.000	046397	
			6.000	208580	
			7.000	208597	
	Sprossenunterprofil 8211, pressblank, inkl. Dichtungsprofile	ca. 60	2.000*	098839	20,58
			2.500*	098846	
			3.000*	093070	
			3.500*	098860	
			4.000	092295	
			5.000	092301	
			6.000	092318	
			7.000	092325	
Liefereinheit: jeweils 1 Stück					
alwo® Randsprosse				pro lfd. m	pro lfd. m
	für 16 mm Stegplatten Sprossenoberprofil 8202/1, pressblank, gelocht (7 mm, alle 30 cm), inkl. Dichtungsprofil	ca. 60	2.000*	098792	14,78
			2.500*	098808	
			3.000*	098815	
			3.500*	098822	
			4.000	046434	
			5.000	046441	
			6.000	046458	
			7.000	046465	
	Sprossenunterprofil 8212, pressblank, inkl. Dichtungsprofil	ca. 60	2.000*	098877	21,44
			2.500*	098884	
			3.000*	098891	
			3.500*	098907	
			4.000	092332	
			5.000	092349	
			6.000	092356	
			7.000	092363	
Liefereinheit: jeweils 1 Stück					

* Kurzlängen 2.000–3.500 mm nur regional verfügbar. Liefermöglichkeit prüfen.

alwo® Komplettsystem 16

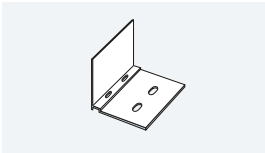
Bezeichnung		Breite in mm	Länge in mm	Artikel-Nr. 4014677...	Preis € o. MwSt.	Preis € m. MwSt.	
alwo® Profilabschluss aus Aluminium, vorgebohrt 	Abschluss 9024 für Komplettsystem 16 ohne Klemmdeckel weiß, RAL 9016 anthrazit-grau, RAL 7016 pressblank			049442 608946 048933	5,23 5,23 3,35	6,22 6,22 3,99	
	Abschluss 9021 für Komplettsystem 16 mit Klemmdeckel weiß, RAL 9016 anthrazit-grau, RAL 7016 pressblank			048940 602715 049046	5,23 5,23 3,35	6,22 6,22 3,99	
	Liefereinheit: jeweils 1 Stück						
	<hr/>						
alwo® Kombi-Abschlussprofil mit Tropfrand Tropfrand für kontrolliertes Abtropfen und innenliegende Distanzstege für optimale Belüftung. 	für 16 mm Stegplatten weiß, RAL 9016 anthrazit-grau, RAL 7016 pressblank	980		049602 602692 048759	8,79 8,94 5,20	10,46 10,64 6,19	
	weiß, RAL 9016 anthrazit-grau, RAL 7016 pressblank	1.200		049619 602708 048766	10,96 11,34 5,90	13,04 13,50 7,02	
	Liefereinheit: jeweils 1 Stück						
	<hr/>						
	alwo® Spezialschraube 	mit 16 mm Dichtscheibe Edelstahl, rostfrei, Ø 6,5 mm für Komplettsystem 16 zur Verbindung von Ober- und Unterprofil Bedarf: 4 Stück/lfd. m		ca. 13	048711	38,02	45,24
		aus Edelstahl, rostfrei, zur Befestigung aller Unterprofile für Holz, Ø 4,5 für Metall, Ø 4,2 Bedarf: 6 Stück/lfd. m		35 16	049077 049084	10,36 5,82	12,33 6,93
Liefereinheit: jeweils 1 Paket á 100 Stück							

Passendes Zubehör zum alwo® Komplettsystem 16**Empfohlen für die fachgerechte Verlegung**

- AntiDUST® tape Seite 58
- alwo® Reinaluminium-Kleband Seite 59
- Plexisil HPPS Silikon-Dichtstoff Seite 59

Optional

- alwo® Klemmdeckel Seite 59
- alwo® Wandanschlussprofil Seite 60
- alwo® Firstprofil Seite 61
- alwo® Seitenblende Seite 61
- Kunststoffkammerprofil 16 Seite 62
- EPDM Querpfettendichtung Seite 62
- Sogsicherung Seite 62
- Spiralbohrer und Spezialsteckschlüssel Seite 62
- Dachrinnen Seite 104

alwo® Varioprofilsprosse

Eigenschaften/Vorteile:

- ⊕ Aluminium-Unterprofil
- ⊕ Schraubenloser weißer Profildeckel mit integrierten weißen Dichtungen
- ⊕ EPDM-Dichtungsprofile, überdehnungssicher
- ⊕ Profilbreite: 60 mm
- ⊕ Für Holz- und Metall-Unterkonstruktionen
- ⊕ Für 16 mm Stegplatten

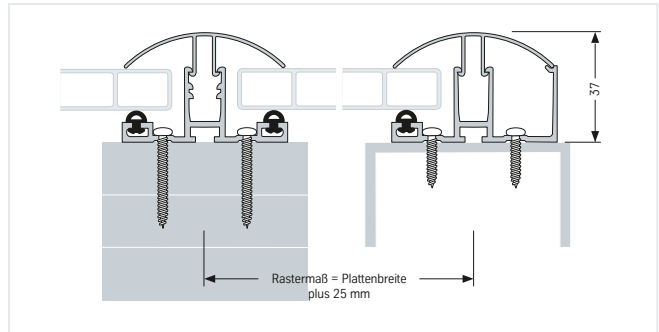

Bezeichnung	Breite in mm	Länge in mm	Artikel-Nr. 4014677...	Preis € o. MwSt.	Preis € pro lfd. m		
alwo® Mittelsprosse							
	für 16 mm Stegplatten PVC-Vario-Sprossendeckleiste, weiß, mit coextrudierter Dichtungslippe	ca. 60	2.000*	098785	pro lfd. m 6,05		
			2.500*	128475			
			3.000*	128482			
			3.500*	128499			
			4.000	047431			
			5.000	047448			
			6.000	047455			
			7.000	047462			
			ca. 60	2.000*	098853	18,57	22,10
				2.500*	128444		
		3.000*	128451				
		3.500*	128468				
		4.000	093179				
		5.000	093186				
		6.000	094459				
		7.000	094466				
	Liefereinheit: jeweils 1 Stück						
alwo® Randprosse							
	für 16 mm Stegplatten PVC-Vario-Sprossendeckleiste, weiß, mit coextrudierter Dichtungslippe	ca. 60	2.000*	098785	pro lfd. m 6,05		
			2.500*	128475			
			3.500*	128499			
			4.000	047431			
			5.000	047448			
			6.000	047455			
			7.000	047462			
			ca. 60	2.000	099676	15,54	18,49
				2.500	128413		
				3.000	128420		
		3.500	128437				
		4.000	093131				
		5.000	093148				
		6.000	093155				
		7.000	093162				
	Liefereinheit: jeweils 1 Stück						

* Nur regional verfügbar. Liefermöglichkeit prüfen.

alwo® Varioprofilsprosse

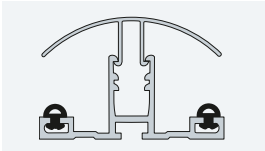
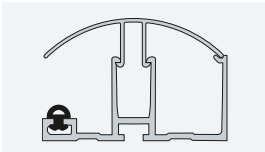
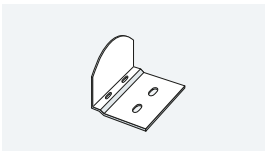
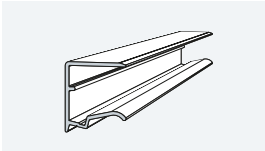
Bezeichnung		Breite in mm	Länge in mm	Artikel-Nr. 4014677...	Preis € o. MwSt.	Preis € m. MwSt.
alwo® Komplettssets*	Komplettsset „Mittelsprosse“ 8217, bestehend aus: Sprossenunterprofil 8217, pressblank inkl. Dichtungs- profil, PVC-Vario-Sprossen- deckleiste, weiß, alwo® Profil- abschluss aus Aluminium	ca. 60	2.000 2.500 3.000	220285 220292 220308	pro lfd. m 31,11	pro lfd. m 37,03
						
	Komplettsset „Randsprosse“ 8216 bestehend aus: Rand- sprossenunterprofil 8216, pressblank inkl. Dichtungs- profil, PVC-Vario-Sprossen- deckleiste, weiß, alwo® Profil- abschluss aus Aluminium	ca. 60	2.000 2.500 3.000	220254 220261 220278	27,87	33,16
						
	Liefereinheit: jeweils 1 Set					
alwo® Profilabschluss aus Aluminium, vorgebohrt	für Varioprofilsprosse 16 mm Abschluss 9050 weiß, RAL 9016			049527	pro Stück 5,55	pro Stück 6,60
						
	Liefereinheit: jeweils 1 Stück					
alwo® Kombi-Abschlussprofil mit Tropfrand	für 16 mm Stegplatten weiß, RAL 9016 anthrazit-grau, RAL 7016 pressblank	980		049602 602692 048759	8,79 8,94 5,20	10,46 10,64 6,19
Tropfrand für kontrolliertes Abtropfen und innenliegende Distanzstege für optimale Belüftung.	weiß, RAL 9016 anthrazit-grau, RAL 7016 pressblank	1.200		049619 602708 048766	10,96 11,34 5,90	13,04 13,50 7,02
						
	Liefereinheit: jeweils 1 Stück					

* Liefermöglichkeit prüfen.

Passendes Zubehör zum alwo® Varioprofilsprosse**Empfohlen für die fachgerechte Verlegung**

- AntiDUST® tape Seite 58
- alwo® Reinaluminium-Klebeband Seite 59
- Plexisil HPPS Silikon-Dichtstoff Seite 59

Optional

- alwo® Wandanschlussprofil Seite 60
- alwo® Firstprofil Seite 61
- Dachrinnen Seite 104

alwo® Oberprofilssystem

Eigenschaften / Vorteile:

- ⊕ Aluminium-Oberprofil
- ⊕ EPDM-Dichtungsprofile, überdehnungssicher
- ⊕ Auflagendichtungen aus EPDM
- ⊕ Verschiedene Kunststoff-Distanzstege für unterschiedliche Verglasungsstärken

- ⊕ Profilbreite: 60 mm
- ⊕ Farben: Pressblank, weiß und anthrazit
- ⊕ Für Metallunterkonstruktionen
- ⊕ Für 16, 25 und 32 mm Stegplatten sowie flache Platten

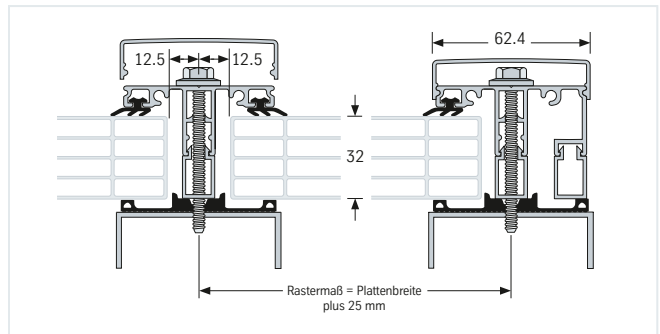
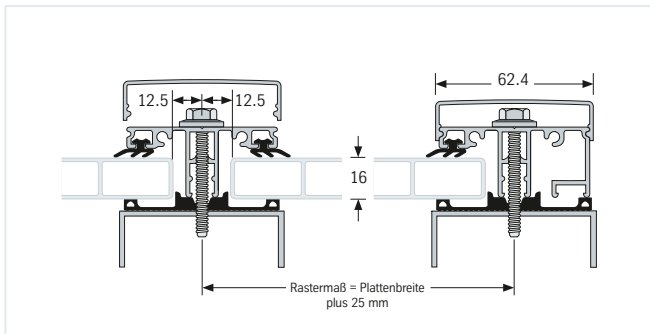

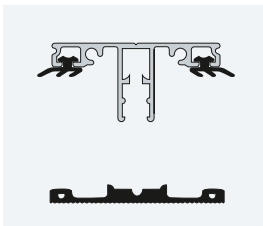
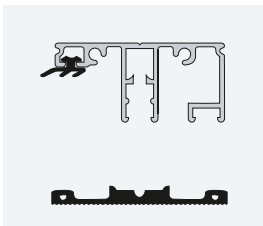
Bezeichnung	Breite in mm	Länge in mm	Artikel-Nr. 4014677...	Preis € o. MwSt.	Preis € m. MwSt.
alwo® Mittelsprosse					
für 16 mm Stegplatten					
Sprossenoberprofil 8213/2, pressblank, inkl. Abdichtungsprofile	ca. 60	4.000 5.000 6.000 7.000*	092370 092387 092394 092400	pro lfd. m 22,94	pro lfd. m 27,29
					
Liefereinheit: 1 Stück					
Weichgummidichtband 0406	ca. 60	15 m 30 m	187434 046175	8,28	9,85
Liefereinheit: 1 Rolle					
alwo® Randsprosse					
für 16 mm Stegplatten					
Randsprossenoberprofil 8214/1, pressblank, inkl. Abdichtungsprofil	ca. 60	4.000 5.000 6.000 7.000*	092417 092424 092431 092448	pro lfd. m 24,95	pro lfd. m 29,67
					
Liefereinheit: 1 Stück					
Weichgummidichtband 0406	ca. 60	15 m 30 m	187434 046175	8,28	9,85
Liefereinheit: 1 Rolle					

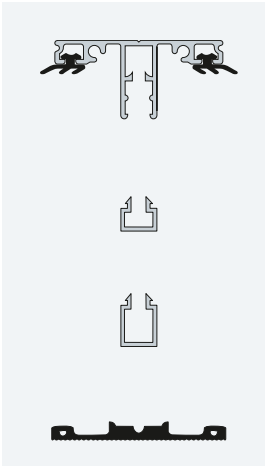
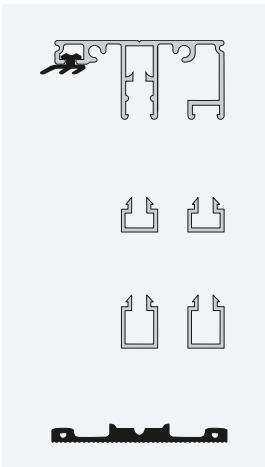
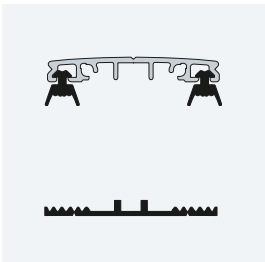

* Länge 7.000 mm auf Anfrage.

alwo® Oberprofilssystem

Bezeichnung	Breite in mm	Länge in mm	Artikel-Nr. 4014677...	Preis € o. MwSt.	Preis € m. MwSt.	
alwo® Mittelsprosse						
	für 25 mm + 32 mm Stegplatten	ca. 60				
	Sprossenoberprofil 8213/2, pressblank, inkl. Abdichtungsprofile		4.000 5.000 6.000 7.000*	092370 092387 092394 092400	pro lfd. m 22,94	pro lfd. m 27,29
	Liefereinheit: 1 Stück					
	alwo® ISO-Distanzprofil 9 mm für 25 mm SP		6.000	096736	2,44	2,90
Liefereinheit: 1 Stück						
alwo® ISO-Distanzprofil 15 mm für 32 mm SP		6.000	096767	2,70	3,21	
Liefereinheit: 1 Stück						
Weichgummidichtband 0406 für 25 + 32 mm SP	ca. 60	15 m 30 m	187434 046175	8,28	9,85	
Liefereinheit: 1 Rolle						
alwo® Randsprosse						
	für 25 + 32 mm Stegplatten	ca. 60				
	Randsprossenoberprofil 8214/1, pressblank, inkl. Abdichtungsprofil		4.000 5.000 6.000 7.000*	092417 092424 092431 092448	pro lfd. m 24,93	pro lfd. m 29,67
	Liefereinheit: 1 Stück					
	alwo® ISO-Distanzprofil 9 mm (2x benötigt) für 25 mm SP		6.000	096736	2,44	2,90
Liefereinheit: 1 Stück						
alwo® ISO-Distanzprofil 15 mm (2x benötigt) für 32 mm SP		6.000	096767	2,70	3,21	
Liefereinheit: 1 Stück						
Weichgummidichtband 0406 für 25 + 32 mm SP	ca. 60	15 m 30 m	187434 046175	8,28	9,85	
Liefereinheit: 1 Rolle						
alwo® Klemmset						
	aus Aluminium 8202/4 vorrangig zur Verlegung von flachen Platten ab 4 mm Dicke und Exolon® SDP 6 bis 10, mit Flachrippendichtung, pressblank	ca. 60	4.000 5.000 6.000 7.000	046205 046212 046229 046236	pro lfd. m 17,24	pro lfd. m 20,52
	Benötigt wird Weichgummidichtband 8952/60 , siehe Seite 43 alwo® Klemmset in 80 mm Breite entspricht alwo® Thermosprossenober- profil 5582/4, Seite 42					
	Liefereinheit: 1 Stück					

* Länge 7.000 mm auf Anfrage.

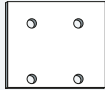
alwo® Oberprofilssystem

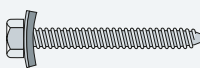
Bezeichnung		Breite in mm	Länge in mm	Artikel-Nr. 4014677...	Preis € o. MwSt.	Preis € m. MwSt.
alwo® Profilabschluss aus Aluminium, vorgebohrt 	für Oberprofilssystem SP 16, Abschluss 9060				pro Stück	pro Stück
	weiß, RAL 9016	60		049541	4,67	5,56
	anthrazit-grau, RAL 7016 pressblank			602722 049534	5,23 2,58	6,22 3,07
	für Oberprofilssystem SP 25 + SP 32 und Isolierverglasung, Abschluss 9061					
	weiß, RAL 9016	60		049572	4,67	5,56
	anthrazit-grau, RAL 7016 pressblank			608953 049565	5,23 2,58	6,22 3,07
	Liefereinheit: jeweils 1 Stück					
alwo® Spezialschraube 	aus Edelstahl Typ A für Holzunterkonstruktionen mit 16 mm Dichtscheibe	ca. 6,5	50	047707	pro Paket 62,10	pro Paket 73,90
			64	047714	67,65	80,50
			76	047721	75,30	89,61
	aus Edelstahl Typ BZ für Stahlunterkonstruktionen mit 16 mm Dichtscheibe	ca. 6,3	50	047769	62,18	73,99
	5,0 Bohrlochdurchmesser bei Trägerstärke 2–3 mm		64	047776	66,43	79,05
			76	047783	75,30	89,61
	Liefereinheit: jeweils 1 Paket à 100 Stück					

Passendes Zubehör zum alwo® Oberprofilssystem

Empfohlen für die fachgerechte Verlegung

- alwo® Kombi-Abschlussprofil Seite 58
- AntiDUST® tape Seite 58
- alwo® Reinaluminium-Kleband Seite 59
- Plexisil HPPS Silikon-Dichtstoff Seite 59

Optional

- alwo® Klemmdeckel Seite 59
- alwo® Wandanschlussprofil Seite 60
- alwo® Firstprofil Seite 61
- alwo® Seitenblende Seite 61
- Kunststoffkammerprofil 16 Seite 62
- EPDM Querpfettdichtung Seite 62
- Sogsicherung Seite 62
- Spiralbohrer und Spezialsteckschlüssel Seite 62
- Dachrinnen Seite 104

alwo® Thermosprosse

Eigenschaften/Vorteile:



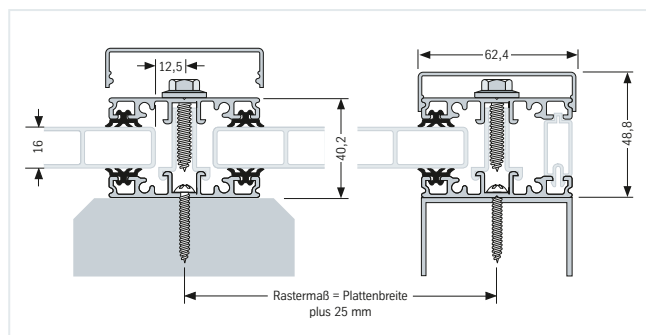





- ⊕ Aluminium-Ober- und Unterprofil
- ⊕ EPDM-Dichtungsprofile, überdehnungssicher
- ⊕ Verschiedene Kunststoff-Distanzstege für fast alle anfallenden Verglasungsstärken
- ⊕ Thermische Trennung, auch geeignet für geschlossene Systeme wie Wintergärten
- ⊕ Profilbreiten: 60, 80 und 100 mm
- ⊕ Farben: Pressblank, weiß und anthrazit
- ⊕ Für Holz- und Metall-Unterkonstruktionen
- ⊕ Für 16, 25 und 32 mm Stegplatten sowie flache Platten in verschiedenen Dicken

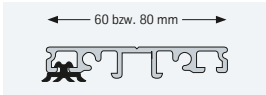

Bezeichnung	Breite in mm	Länge in mm	Artikel-Nr. 4014677...	Preis € o. MwSt.	Preis € m. MwSt.	
alwo® Mittelsprosse						
	für 16, 25 und 32 mm Stegplatten					
	60	Sprossenoberprofil 5562/4	4.000	143836	pro lfd. m	pro lfd. m
		auch als Sprossenunterprofil zu verwenden, pressblank, inkl. Dichtungsprofile (2 x)	5.000	143843	17,81	21,20
			6.000	143850		
			7.000	143867		
	80	Sprossenoberprofil 5582/4	4.000	131758	20,67	24,60
		auch als Sprossenunterprofil zu verwenden, pressblank, inkl. Dichtungsprofile (2 x)	5.000	131765		
			6.000	131772		
			7.000	131789		
	Liefereinheit: jeweils 1 Stück					
	Mitteldistanzsteg 16 mm für 16 mm SP (gelbe Kennzeichnung)		4.000	108118	4,09	4,87
		5.000	108125			
		6.000	108132			
		7.000	108149			
Liefereinheit: 1 Stück						
	Mitteldistanzsteg 25 mm für 25 mm SP (graue Kennzeichnung)		4.000*	108194	4,72	5,62
		5.000*	108200			
		6.000	108217			
		7.000	108224			
Liefereinheit: 1 Stück						
	Mitteldistanzsteg 32 mm für 32 mm SP (blaue Kennzeichnung)		4.000	108279	4,97	5,91
		5.000	108286			
		6.000	108293			
		7.000	108309			
Liefereinheit: 1 Stück						

* Nur noch solange der Vorrat reicht.

alwo® Thermosprosse

Bezeichnung	Breite in mm	Länge in mm	Artikel-Nr. 4014677...	Preis € o. MwSt.	Preis € m. MwSt.
alwo® Randsprosse					
					
für 16, 25 und 32 mm Stegplatten					
Randsprossenoberprofil 5562/1	60	4.000	143676	pro lfd. m 14,61	pro lfd. m 17,39
auch als Randsprossenunterprofil zu verwenden, pressblank, inkl. Dichtungsprofil (1 x)		5.000	143683		
		6.000	143690		
		7.000	143706		
Sprossenoberprofil 5582/4, auch als Randsprossenober- und -unterprofil zu verwenden, pressblank, inkl. Dichtungsprofil (2 x/für Randsprosse je 1 Dichtung entfernen)	80	4.000	131758	20,67	24,60
		5.000	131765		
		6.000	131772		
		7.000	131789		
Liefereinheit: jeweils 1 Stück					
					
Mitteldistanzsteg 16 mm für 16 mm SP (gelbe Kennzeichnung)		4.000	108118	4,09	4,87
		5.000	108125		
		6.000	108132		
		7.000	108149		
Liefereinheit: 1 Stück					
					
Randdistanzsteg 16 mm (gelbe Kennzeichnung)		4.000	105797	3,82	4,55
		5.000	105803		
		6.000	105810		
		7.000	105827		
Liefereinheit: 1 Stück					
					
Mitteldistanzsteg 25 mm für 25 mm SP (graue Kennzeichnung)		4.000*	108194	4,72	5,62
		5.000*	108200		
		6.000	108217		
		7.000	108224		
Liefereinheit: 1 Stück					
					
Randdistanzsteg 25 mm (graue Kennzeichnung)		4.000*	105872	4,36	5,19
		5.000*	105889		
		6.000	105896		
		7.000	105902		
Liefereinheit: 1 Stück					
					
Mitteldistanzsteg 32 mm für 32 mm SP (blaue Kennzeichnung)		4.000	108279	4,97	5,91
		5.000	108286		
		6.000	108293		
		7.000	108309		
Liefereinheit: 1 Stück					
					
Randdistanzsteg 32 mm (blaue Kennzeichnung)		4.000	105957	4,53	5,39
		5.000	105964		
		6.000	105971		
		7.000	105988		
Liefereinheit: 1 Stück					
					
Liefereinheit: 1 Stück					

* Regionale Verfügbarkeit prüfen.

Bei allen Preisangaben handelt es sich um unverbindliche Preisempfehlungen von thyssenkrupp Plastics. Preisänderungen und Druckfehler vorbehalten, aktuelle Preise finden Sie unter: shop.thyssenkrupp-plastics.de

alwo® Thermosprosse

Bezeichnung		Breite in mm	Länge in mm	Artikel-Nr. 4014677...	Preis € o. MwSt.	Preis € m. MwSt.
alwo® Thermosprosse 5562/5582	Klemmprofil für Kunst- und ISO-Glas Sprossenober- und -unterprofil, pressblank, ohne Dichtungsprofile	60	4.000	143522	12,13	14,43
			5.000	143577		
			6.000	143584		
			7.000	143591		
			80	4.000	131673	14,61
	Sprossenober- und -unterprofil 5582, pressblank, ohne Dichtungsprofile		5.000	131680		
			6.000	131697		
			7.000	131703		
Liefereinheit: jeweils 1 Stück						
Ein Klemmprofil in 50 mm Breite finden Sie für Ihre Anwendungen auf Seite 56.						
alwo® Thermosprosse 100/2*	inkl. 2 x Rippendichtung 132513	100	6.000	173932	pro lfd. m 22,11	pro lfd. m 26,31
			7.000	173925	22,11	26,31
						
Liefereinheit: 1 Stück						
alwo® EPDM-Unterlegband*	zur Verwendung mit alwo® Thermosprosse 100/2 schwarz	100	20 m	187946	pro lfd. m 11,47	pro lfd. m 13,65
						
Liefereinheit: 1 Rolle						
Weichgummidichtband	zur Lagerung von ISO-Glas und flachen Platten ab 4 mm Dicke, coextrudiert, entspricht DIN 7863, Dicke ca. 4 mm				pro lfd. m	pro lfd. m
						
	Band 8952/60	ca. 60	15 m 30 m	187441 046991	7,43	8,84
	Band 8952/80	ca. 80	30 m	142440	9,02	10,73
Liefereinheit: 1 Rolle						
Weichgummidichtband SP	zur Lagerung und Abdichtung von Stegplatten, coextrudiert, entspricht DIN 7863, Dicke ca. 4 mm				pro lfd. m	pro lfd. m
						
	Band 0405	ca. 50	15 m 30 m	187427 046861	7,93	9,44
	Band 0406	ca. 60	15 m 30 m	187434 046175	8,28	9,85
Liefereinheit: 1 Rolle						

* Regionale Verfügbarkeit prüfen.

alwo® Thermosprosse

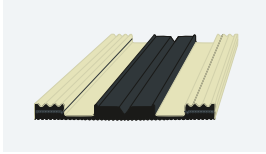
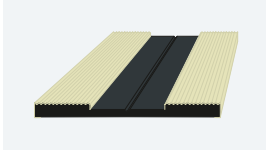
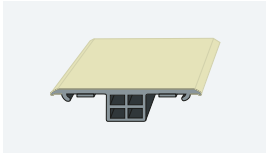
Bezeichnung		Breite in mm	Länge in mm	Artikel-Nr. 4014677...	Preis € o. MwSt.	Preis € m. MwSt.
Weichgummiprofilband 162 W/N	zur Lagerung von Isoglas in Verbindung mit Oberprofilen 8213/8214 und 5562/5582 coextrudiert, entspricht DIN 7863, Dicke ca. 3,5 mm				pro lfd. m	pro lfd. m
	Band für Profilbreite 60 mm	ca. 60	15 m 30 m	187458 086355	9,43	11,22
	Band für Profilbreite 80 mm	ca. 80	15 m 30 m	187465 092929	10,63	12,65
	Liefereinheit: jeweils 1 Rolle					
alwo® EPDM Dichtband	universell einsetzbar für alle Verglasungen im flachen Bereich coextrudiert, entspricht DIN 7863, schwarz/hellelfenbein, mit Butylklebung	ca. 60	30 m	435214	pro lfd. m 6,25	pro lfd. m 7,44
	Liefereinheit: jeweils 1 Rolle					
EPDM Fugenband	für Glasstöße für die Verbindung von zwei Glasplatten, coextrudiert, entspricht DIN 7863, an den Seiten mit zwei Butylstreifen versehen	ca. 55	30 m	406764	pro lfd. m 9,02	pro lfd. m 10,73
	Liefereinheit: 1 Rolle					

Verlege-/Materialübersicht alwo® Thermosprosse 60/80

Kombinationsmöglichkeiten für Stegplatten und Isoglas			
Verglasungsstärke	Mittelsprossen	Randsprossen	Rippendichtung (zum Teil enthalten)
6 mm SP	2 x 5562 bzw. 5582 1 x MDST 6	2 x 5562 bzw. 5582 1 x MDST 6 1 x RDST 6	4 bzw. 2 x 132516 (rot) ca. 4 mm
8 mm SP	2 x 5562/4 bzw. 5582/4 1 x MDST 6	2 x 5562/1 bzw. 5582/4 1 x MDST 6 1 x RDST 6	enthalten
10 mm SP	2 x 5562 bzw. 5582 1 x MDST 6	2 x 5562 bzw. 5582 1 x MDST 6 1 x RDST 6	4 bzw. 2 x 132515 (grün) ca. 2 mm
16 mm SP	2 x 5562/4 bzw. 5582/4 1 x MDST 16	2 x 5562/1 bzw. 5582 1 x MDST 16 1 x RDST 16	5562/1: enthalten 5582: 2 bzw. 1 x 132513 (orange) ca. 3 mm
25 mm SP	2 x 5562/4 bzw. 5582/4 1 x MDST 25	2 x 5562/1 bzw. 5582/4 1 x MDST 25 1 x RDST 25	enthalten
32 mm SP	2 x 5562/4 bzw. 5582/4 1 x MDST 32	2 x 5562/1 bzw. 5582 1 x MDST 32 1 x RDST 32	5562/1: enthalten 5582: 2 bzw. 1 x 132513 (orange) ca. 3 mm
20 mm Isoglas	2 x 5562 bzw. 5582 1 x MDST 25	2 x 5562 bzw. 5582 1 x MDST 25 1 x RDST 25	2 bzw. 1 x 132518 (gelb) ca. 6 mm 2 bzw. 1 x 132520 (blau) ca. 8 mm
22 mm Isoglas	2 x 5562 bzw. 5582 1 x MDST 25	2 x 5562 bzw. 5582 1 x MDST 25 1 x RDST 25	4 bzw. 2 x 132518 (gelb) ca. 6 mm
24 mm Isoglas	2 x 5562 bzw. 5582 1 x MDST 25	2 x 5562 bzw. 5582 1 x MDST 25 1 x RDST 25	2 bzw. 1 x 132516 (rot) ca. 4 mm 2 bzw. 1 x 132518 (gelb) ca. 6 mm
26 mm Isoglas	2 x 5562 bzw. 5582 1 x MDST 25	2 x 5562 bzw. 5582 1 x MDST 25 1 x RDST 25	2 bzw. 1 x 132513 (orange) ca. 3 mm 2 bzw. 1 x 132518 (gelb) ca. 6 mm
28 mm Isoglas	2 x 5562 bzw. 5582 1 x MDST 32	2 x 5562 bzw. 5582 1 x MDST 32 1 x RDST 32	4 bzw. 2 x 132518 (gelb) ca. 6 mm
30 mm Isoglas	2 x 5562 bzw. 5582 1 x MDST 32	2 x 5562 bzw. 5582 1 x MDST 32 1 x RDST 32	2 bzw. 1 x 132516 (rot) ca. 4 mm 2 bzw. 1 x 132518 (gelb) ca. 6 mm
32 mm Isoglas	2 x 5562 bzw. 5582 1 x MDST 32	2 x 5562 bzw. 5582 1 x MDST 32 1 x RDST 32	4 bzw. 2 x 132516 (rot) ca. 4 mm
34 mm Isoglas	2 x 5562/4 bzw. 5582/4 1 x MDST 32	2 x 5562/1 bzw. 5582 1 x MDST 32 1 x RDST 32	5562/1: enthalten 5582: 2 bzw. 1 x 132513 (orange) ca. 3 mm

➔ MDST = Mitteldistanzsteg (Artikel siehe Seite 51) RDST = Raddistanzsteg (Artikel siehe Seite 51)

Verlege-/Materialübersicht alwo® Thermosprosse 60/80

Kombinationsmöglichkeiten für VSG-Überkopfverglasungen 6–16 mm					
Verglasungsstärke	alwo® Mittelsprosse TH 60/80	alwo® Randsprosse TH 60/80	alwo® EPDM-Rippen-dichtung nach DIN 7863	alwo® Profilabschluss mit bzw. ohne Klemmdeckel 8201 (60 mm) / 8281 (80 mm)	alwo® Spezialschraube zur Verbindung des Alu-Oberprofils mit PVC-Mitteldistanz
VSG 6,76 mm (mit 2 Folien)	2 x 5562 bzw. 2 x 5582 1 x MDST 6	2 x 5562 bzw. 2 x 5582 1 x MDST 6 1 x RDST 6	<u>Unterprofil:</u> 2 bzw. 1 x 132518 ca. 6 mm (gelb) <u>Oberprofil:</u> 2 bzw. 1 x 132516 ca. 4 mm (rot)		
VSG 8,76 mm (mit 2 Folien)	1 x 5562/4 bzw. 1 x 5582/4 + 1 x 5562 bzw. 1 x 5582 1 x MDST 6	1 x 5562/4 bzw. 1 x 5582/4 + 1 x 5562 bzw. 1 x 5582 1 x MDST 6 1 x RDST 6	<u>Unterprofil:</u> 2 bzw. 1 x 132518 ca. 6 mm (gelb) <u>Oberprofil:</u> 2 bzw. 1 x 132513 bereits enthalten	ohne Klemmdeckel: 9065 bzw. 9085 mit Klemmdeckel: 9021 bzw. 9086	7,0 x 30 mm V2A mit 16 mm Dichtscheibe
VSG 10,76 mm (mit 2 Folien)	2 x 5562/4 bzw. 2 x 5582/4 1 x MDST 6	2 x 5562/4 bzw. 2 x 5582/4 1 x MDST 6 1 x RDST 6	<u>Unterprofil:</u> 2 bzw. 1 x 132513 bereits enthalten <u>Oberprofil:</u> 2 bzw. 1 x 132513 bereits enthalten		
VSG 12,76 mm (mit 2 Folien)	2 x 5562 bzw. 2 x 5582 1 x MDST 16	2 x 5562 bzw. 2 x 5582 1 x MDST 16 1 x RDST 16	<u>Unterprofil:</u> 2 bzw. 1 x 132518 ca. 6 mm (gelb) <u>Oberprofil:</u> 2 bzw. 1 x 132518 ca. 6 mm (gelb)	ohne Klemmdeckel: 9066 bzw. 9086	7,0 x 40 mm V2A mit 16 mm Dichtscheibe
VSG 16,76 mm (mit 2 Folien)	1 x 5562/4 bzw. 1 x 5582/4 + 1 x 5562 bzw. 1 x 5582 1 x MDST 16	1 x 5562/4 bzw. 1 x 5582/4 + 1 x 5562 bzw. 1 x 5582 1 x MDST 16 1 x RDST 16	<u>Unterprofil:</u> 2 bzw. 1 x 132513 bereits enthalten <u>Oberprofil:</u> 2 bzw. 1 x 132518 ca. 6 mm (gelb)	mit Klemmdeckel: 9026 bzw. 9087	

➔ MDST = Mitteldistanzsteg (Artikel siehe Seite 51) RDST = Raddistanzsteg (Artikel siehe Seite 51)

alwo® Thermosprosse

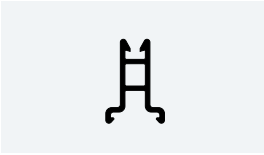
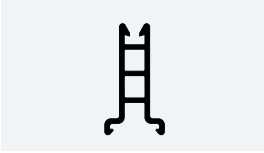
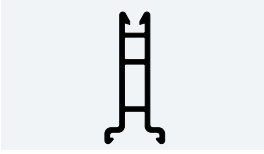
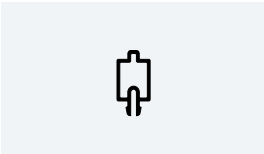
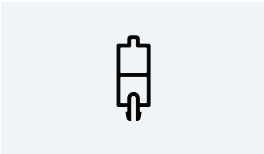
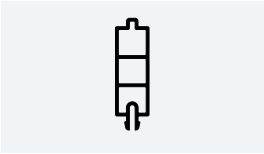
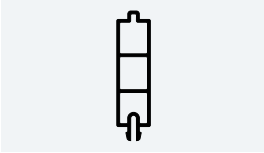
Bezeichnung	Breite in mm	Länge in mm	Artikel-Nr. 4014677...	Preis € o. MwSt.	Preis € m. MwSt.
Thermo-PVC- Mitteldistanzstege 	Mitteldistanzsteg 6 mm (rote Kennzeichnung)	4.000	108033	pro lfd. m 3,81	pro lfd. m 4,53
		5.000	108040		
		6.000	108057		
		7.000	108064		
	Mitteldistanzsteg 16 mm für 16 mm SP (gelbe Kennzeichnung)	4.000	108118	4,09	4,87
		5.000	108125		
		6.000	108132		
		7.000	108149		
	Mitteldistanzsteg 25 mm für 25 mm SP (graue Kennzeichnung)	4.000*	108194	4,72	5,62
		5.000*	108200		
		6.000	108217		
		7.000	108224		
	Mitteldistanzsteg 32 mm für 32 mm SP (blaue Kennzeichnung)	4.000	108279	4,97	5,91
		5.000	108286		
		6.000	108293		
		7.000	108309		
Liefereinheit: jeweils 1 Stück					
Thermo-PVC- Randdistanzstege 	Randdistanzsteg 6 mm (rote Kennzeichnung)	4.000	105711	pro lfd. m 3,30	pro lfd. m 3,93
		5.000	105728		
		6.000	105735		
		7.000	105742		
	Randdistanzsteg 16 mm (gelbe Kennzeichnung)	4.000	105797	3,82	4,55
		5.000	105803		
		6.000	105810		
		7.000	105827		
	Randdistanzsteg 25 mm (graue Kennzeichnung)	4.000*	105872	4,36	5,19
		5.000*	105889		
		6.000	105896		
		7.000	105902		
	Randdistanzsteg 32 mm (blaue Kennzeichnung)	4.000	105957	4,53	5,39
		5.000	105964		
		6.000	105971		
		7.000	105988		
Liefereinheit: jeweils 1 Stück					

* Nur noch solange der Vorrat reicht.

alwo® Thermospresse

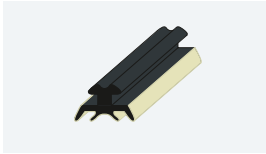
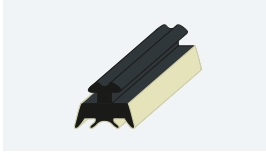
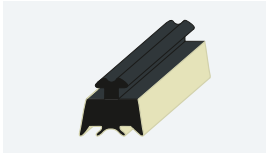
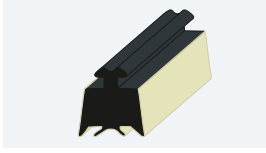
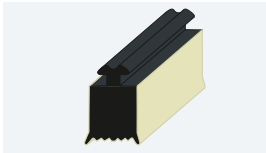
	Bezeichnung	Breite in mm	Länge in mm	Artikel-Nr. 4014677...	Preis € o. MwSt.	Preis € m. MwSt.
alwo® Rippendichtung	coextrudiert, entspricht DIN 7863,				pro lfd. m	pro lfd. m
	Dichtung 132515 „grün“, Dicke ca. 2 mm - für SP 10 mm		15 m 30 m	151312 092738	2,70	3,21
	Dichtung 132513 „orange“, Dicke ca. 3 mm - für ISO-Glas 26 mm zusammen mit Dichtung 132518		15 m 30 m	151329 151305	2,61	3,11
	Dichtung 132516 „rot“, Dicke ca. 4 mm - für SP 6 mm - für ISO-Glas 30 mm zusammen mit Dichtung 132518 - für ISO-Glas 32 mm		15 m 30 m	151336 092745	3,11	3,70
	Dichtung 132518 „gelb“, Dicke ca. 6 mm - für ISO-Glas 20 mm zusammen mit Dichtung 132520 - für ISO-Glas 22 und 28 mm - für ISO-Glas 24 und 30 mm zusammen mit Dichtung 132516 - für ISO-Glas 26 mm zusammen mit Dichtung 132513		15 m 30 m	151343 092752	3,81	4,53
	Dichtung 132520 „blau“, Dicke ca. 8 mm - für ISO-Glas 20 mm zusammen mit Dichtung 132518		15 m 30 m	151350 092769	5,75	6,84
	Liefereinheit: jeweils 1 Rolle					
alwo® EPDM Rippendichtung	coextrudiert					
	Dichtung 132522 Dicke ca. 10 mm, für Plattenstärke 8 mm		15 m 30 m*	151367 094855	5,82	6,93
	Dichtung 132523 Dicke ca. 12 mm, für Plattenstärke 10 mm		15 m 30 m*	151374 096910	6,49	7,72
	Dichtung 132524 Dicke ca. 14 mm, für Plattenstärke 12 mm		15 m	459180	7,43	8,84
	Liefereinheit: jeweils 1 Rolle					

* 30 m Rollenlänge: Nur solange der Vorrat reicht.

alwo® Thermosprosse

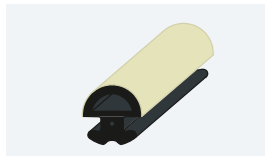
	Bezeichnung	Breite in mm	Länge in mm	Artikel-Nr. 4014677...	Preis € o. MwSt.	Preis € m. MwSt.
alwo® Weichgummi- Lippendichtung 	coextrudiert, entspricht DIN 7863, weiß (Außenseite)		30 m	092776	pro lfd. m 2,61	pro lfd. m 3,11
	Liefereinheit: jeweils 1 Rolle					
alwo® Weichgummi- Pilzdichtung 1935 	Pilzdichtung 1935 coextrudiert, entspricht DIN 7863, weiß (Außenseite)		30 m 60 m	218794 092561	pro lfd. m 2,37 2,19	pro lfd. m 2,82 2,61
	Liefereinheit: jeweils 1 Rolle					
alwo® Profilabschluss aus Aluminium, vorgebohrt 	für Verglasung 6–10 mm ohne Klemmdeckel				pro Stück	pro Stück
	Abschluss 9065 weiß, RAL 9016 pressblank	60		157826 157819	5,23 3,35	6,22 3,99
	mit Klemmdeckel	60				
	Abschluss 9021 weiß, RAL 9016 anthrazit-grau, RAL 7016 pressblank			048940 602715 049046	5,23 5,23 3,35	6,22 6,22 3,99
	ohne Klemmdeckel	80				
	Abschluss 9085 anthrazit-grau, RAL 7016 pressblank			718867 157635	5,23 3,51	6,22 4,18
	mit Klemmdeckel	80				
Abschluss 9086 weiß, RAL 9016 anthrazit-grau, RAL 7016 pressblank			157673 590982 157666	5,23 5,23 3,51	6,22 6,22 4,18	
Liefereinheit: jeweils 1 Stück						

alwo® Thermospresse

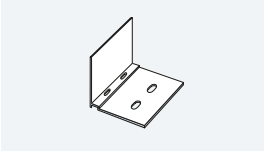
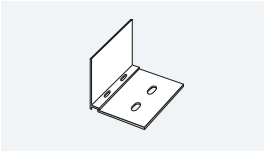
Bezeichnung	Breite in mm	Artikel-Nr. 4014677...	Preis € o. MwSt.	Preis € m. MwSt.		
alwo® Profilabschluss aus Aluminium, vorgebohrt 	für Verglasung 16 mm ohne Klemmdeckel			pro Stück		
	60	Abschluss 9066 weiß, RAL 9016 pressblank	157765 157758	5,23 3,35	6,22 3,99	
		mit Klemmdeckel Abschluss 9026 weiß, RAL 9016 anthrazit-grau, RAL 7016 pressblank		049176 649130 048957	5,23 5,23 3,35	6,22 6,22 3,99
	80	ohne Klemmdeckel Abschluss 9086 weiß, RAL 9016 anthrazit-grau, RAL 7016 pressblank		157673 590982 157666	5,23 5,23 3,51	6,22 6,22 4,18
		mit Klemmdeckel Abschluss 9087 weiß, RAL 9016 anthrazit-grau, RAL 7016 pressblank		157703 590999 157697	5,23 5,23 3,51	6,22 6,22 4,18
	Liefereinheit: jeweils 1 Stück					
		für Verglasung 25 mm ohne Klemmdeckel			pro Stück	
		60	Abschluss 9026 weiß, RAL 9016 anthrazit-grau, RAL 7016 pressblank	049176 649130 048957	5,23 5,23 3,35	6,22 6,22 3,99
			mit Klemmdeckel Abschluss 9027 weiß, RAL 9016 pressblank		048964 049183	5,23 3,35
		80	ohne Klemmdeckel Abschluss 9087 weiß, RAL 9016 anthrazit-grau, RAL 7016 pressblank		157703 590999 157697	5,23 5,23 3,51
mit Klemmdeckel Abschluss 9083 weiß, RAL 9016 anthrazit-grau, RAL 7016 pressblank			105179 718843 105162	5,23 5,23 3,51	6,22 6,22 4,18	
Liefereinheit: jeweils 1 Stück						

alwo® Thermosprosse

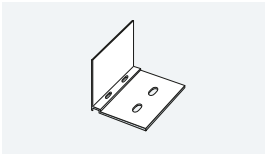
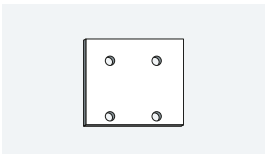
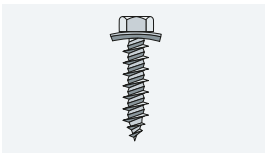
Bezeichnung		Breite in mm	Artikel-Nr. 4014677...	Preis € o. MwSt.	Preis € m. MwSt.
alwo® Profilabschluss aus Aluminium, vorgebohrt 	für Verglasung 32 mm ohne Klemmdeckel Abschluss 9063 weiß, RAL 9016 pressblank	60	049671 049695	5,23 3,51	6,22 4,18
	mit Klemmdeckel Abschluss 9067 weiß, RAL 9016 anthrazit-grau, RAL 7016 pressblank	60	157796 608960 157789	5,23 5,23 3,35	6,22 6,22 3,99
	ohne Klemmdeckel Abschluss 9084 anthrazit-grau, RAL 7016 pressblank	80	718850 105193	5,23 3,51	6,22 4,18
	mit Klemmdeckel Abschluss 9088 weiß, RAL 9016 anthrazit-grau, RAL 7016 pressblank	80	157734 591002 157727	5,23 5,23 3,51	6,22 6,22 4,18
Liefereinheit: jeweils 1 Stück					
alwo® Profilabschluss aus Aluminium, vorgebohrt 	für Thermosprosse 5562 bei Verwendung als Klemmset Abschluss 9060 weiß, RAL 9016 anthrazit-grau, RAL 7016 pressblank	60	049541 602722 049534	5,23 5,23 2,58	6,22 6,22 3,07
	für Thermosprosse 5582 bei Verwendung als Klemmset Abschluss 9080 weiß, RAL 9016 anthrazit-grau, RAL 7016 pressblank	80	105117 590975 105100	4,67 5,23 2,58	5,56 6,22 3,07
	für Thermosprosse 100/2 Abschluss 9163 pressblank	100	179897	3,75	4,47
Liefereinheit: jeweils 1 Stück					
alwo® Spezialschraube 	mit 16 mm Dichtscheibe Edelstahl, rostfrei, Ø 7,0	Länge in mm		pro Paket	pro Paket
	für Verglasungsstärken bis 16 mm	ca. 30	064766	56,01	66,65
	für Verglasungsstärken ab 20 mm	ca. 40	084993	61,97	73,74
Liefereinheit: 1 Paket/100 Stück					

Passendes Zubehör zur alwo® Thermosprosse**Empfohlen für die fachgerechte Verlegung**

- alwo® Kombi-Abschlussprofile
- AntiDUST® tape
- alwo® Reinaluminium-Kleband
- Plexisil HPPS Silikon-Dichtstoff

Seite 58
Seite 58
Seite 59
Seite 59

Optional

- alwo® Klemmdeckel
- alwo® Wandanschlussprofil
- alwo® Firstprofil
- alwo® Seitenblende
- Kunststoffkammerprofil 16
- EPDM Querpftendichtung
- Sogsicherung
- Spiralbohrer und Spezialsteckschlüssel
- Dachrinnen

Seite 59/60
Seite 60
Seite 61
Seite 61
Seite 62
Seite 62
Seite 62
Seite 62
Seite 62
Seite 104

alwo® Profilsystem zur Glasmontage

• bis 10 mm Verglasungsstärke (VSG in Überkopfverglasung/ESG senkrechte Verglasung)

Bezeichnung		Breite in mm	Länge in mm	Artikel-Nr. 4014677...	Preis € o. MwSt.	Preis € m. MwSt.
alwo® Oberprofil (Mittelteil) aus Aluminium 8202	aus Aluminium zur Verlegung auf Stahlunter- konstruktion, pressblank Flachrippendichtungen siehe Zubehör	ca. 60	4.000 5.000 6.000 7.000	046878 046885 046892 046427	pro lfd. m 11,34	pro lfd. m 13,50
	Liefereinheit: 1 Stück					
alwo® Randoberprofil aus Aluminium 8209	aus Aluminium für 6–10 mm Glasstärke, zur Verlegung auf Stahlunterkonstruktion, pressblank Flachrippendichtungen siehe Zubehör	ca. 60	4.000 5.000 6.000 7.000	581331 581348 581355 581362	pro lfd. m 12,50	pro lfd. m 14,88
	Liefereinheit: 1 Stück					
alwo® Oberprofilsystem	aus Aluminium 8000/2 zur Verlegung auf Stahlunterkonstruktionen, inklusive Abdichtungsprofile, pressblank	ca. 50	6.000	045390	pro lfd. m 14,22	pro lfd. m 16,93
	Liefereinheit: 1 Stück					
alwo® Rippendichtung, coextrudiert nach DIN 7863	Dichtung 132515 „grün“ Dicke ca. 2 mm	10 mm	15 m 30 m	151312 092738	pro lfd. m 2,70	pro lfd. m 3,21
						
	Dichtung 132516 „rot“ Dicke ca. 4 mm	8 mm	15 m 30 m	151336 092745	pro lfd. m 3,11	pro lfd. m 3,70
	Dichtung 132518 „gelb“ Dicke ca. 6 mm	6 mm	15 m 30 m	151343 092752	pro lfd. m 3,81	pro lfd. m 4,53
	Liefereinheit: jeweils 1 Rolle					

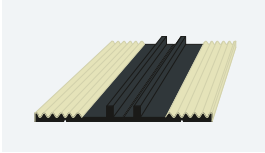
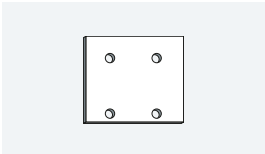
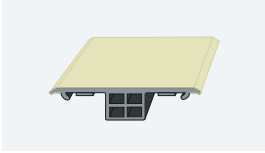
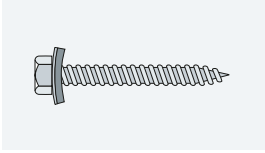
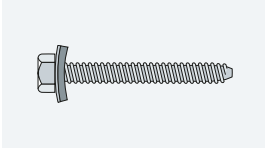

alwo® Profilsystem zur Glasmontage

Bezeichnung		Verglasungs- stärke	Länge	Artikel-Nr. 4014677...	Preis € o. MwSt.	Preis € m. MwSt.	
Weichgummidichtband, coextrudiert nach DIN 7863 	EPDM-Unterlegband zur Lagerung von ISO-Glas und flachen Platten ab 4 mm, Dicke ca. 4 mm				pro lfd. m	pro lfd. m	
	Band 8952/60	Breite ca. 60 mm	15 m 30 m	187441 046991	7,43	8,84	
	Band 8952/80	Breite ca. 80 mm	30 m	142440	9,02	10,73	
Liefereinheit: 1 Rolle							
alwo® Profilabschluss aus Aluminium, vorgebohrt 	für Profilsystem zur Glasmontage bis 10 mm Abschluss 9020				pro Stück	pro Stück	
	weiß, RAL 9016 anthrazit-grau, RAL 7016 pressblank			583984 608939 583960	5,23 5,23 3,10	6,22 6,22 3,69	
	Liefereinheit: 1 Stück						
EPDM Fugenband 	für Glasstöße für die Verbindung von zwei Glasplatten, coextrudiert, entspricht DIN 7863, an den Seiten mit zwei Butylstreifen versehen	ca. 55	30 m	406764	pro lfd. m 9,02	pro lfd. m 10,73	
	Liefereinheit: 1 Rolle						
alwo® Spezialschraube aus Edelstahl  	Typ A für Holzunterkonstruktionen mit 16 mm Dichtscheibe	ca. 6,5	50 mm 64 mm 76 mm	047707 047714 047721	pro Paket 62,10	pro Paket 73,90	
	Typ BZ für Stahlunterkonstruktionen mit 16 mm Dichtscheibe 5,0 Bohrlochdurchmesser bei Trägerstärke 2–3 mm	ca. 6,3	50 mm	047769	62,18	73,99	
			64 mm	047776	66,43	79,05	
			76 mm	047783	75,30	89,61	
	Liefereinheit: jeweils 1 Paket / 100 Stück						

Optionales Zubehör zum alwo® Profilsystem zur Glasmontage

- alwo® Klemmdeckel Seite 59
- alwo® Wandanschlussprofil Seite 60
- Spiralbohrer und Spezialsteckschlüssel Seite 62

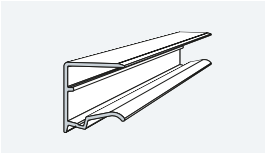
alwo® Profilsysteme – Zubehör

Bezeichnung		Breite in mm	Länge in mm	Artikel-Nr. 4014677...	Preis € o. MwSt.	Preis € m. MwSt.	
alwo® Kombi-Abschlussprofil mit Tropfrand	für 6 mm Stegplatten pressblank	2.100		071054	pro Stück 8,63	pro Stück 10,27	
Tropfrand für kontrolliertes Abtropfen und innenliegende Distanzstege für optimale Belüftung. 	für 8 mm Stegplatten pressblank	2.100		048872	8,94	10,64	
	für 10 mm Stegplatten pressblank	2.100		048865	9,25	11,00	
	für 16 mm Stegplatten weiß, RAL 9016 anthrazit-grau, RAL 7016 pressblank	980		049602 602692 048759	8,79 8,94 5,20	10,46 10,64 6,19	
	weiß, RAL 9016 anthrazit-grau, RAL 7016 pressblank	1.200		049619 602708 048766	10,96 11,34 5,90	13,04 13,50 7,02	
	für 25 mm Stegplatten weiß, RAL 9016	980		079180	9,87	11,75	
	pressblank	980 1.200		079173 221138	5,68 6,91	6,75 8,22	
	für 32 mm Stegplatten weiß, RAL 9016 anthrazit-grau, RAL 7016 pressblank	1.230		064438 608892 048773	13,61 14,28 7,61	16,19 17,00 9,05	
	Liefereinheit: jeweils 1 Stück						
	AntiDUST® tape	Tape mit Filter: für die untere Stirnseite				pro Rolle	pro Rolle
	Für die Stirnseiten der Stegplatten gemäß der Regel: Oben so dicht wie möglich – unten so dicht wie nötig. 	für 6–10 mm Stegplatten AD3538	38	33,0 lfd. m	610079	40,45	48,14
für 16–20 mm Stegplatten AD3542		42	33,0 lfd. m	610093	45,62	54,29	
für 25 mm Stegplatten AD3550		50	33,0 lfd. m	610086	58,75	69,91	
für 32 mm Stegplatten AD3560		60	33,0 lfd. m	610109	75,99	90,43	
	Tape geschlossen: für die obere Stirnseite						
	für 6–10 mm Stegplatten G3638	38	33,0 lfd. m	596342	17,49	20,81	
	für 16–20 mm Stegplatten G3642	42	33,0 lfd. m	597479	19,72	23,47	
	für 25 mm Stegplatten G3650	50	33,0 lfd. m	597486	22,94	27,30	
	für 32 mm Stegplatten G3660	60	33,0 lfd. m	597493	28,38	33,77	
Liefereinheit: jeweils 1 Rolle							

alwo® Profilsysteme – Zubehör

Bezeichnung		Breite in mm	Länge in mm	Artikel-Nr. 4014677...	Preis € o. MwSt.	Preis € m. MwSt.
AntiDUST® tape, Set	Set bestehend aus je 1 Rolle Tape mit Filter und Tape geschlossen				pro Rolle	pro Rolle
Für die Stirnseiten der Stegplatten gemäß der Regel: Oben so dicht wie möglich – unten so dicht wie nötig. 	für 6–10 mm Stegplatten AD3538/ G3638	38	6,5 lfd. m	610116	19,12	22,75
	für 16–20 mm Stegplatten AD3542/ G3642	42		610123	21,73	25,86
	für 25 mm Stegplatten AD3550/ G3650	50		610130	28,31	33,69
	für 32 mm Stegplatten AD3560/ G3660	60		610147	34,49	41,04
	Liefereinheit: 1 Set					
alwo® Reinaluminium-Klebeband	für die technisch notwendige reflektierende Ausstattung der Konstruktions-Oberseiten, zur Vermeidung von Hitzestau zwischen Unterkonstruktion und Stegplatten.	60	10 lfd. m	437065	2,97	3,53
		50	50 lfd. m	049800	12,05	14,34
		60		049817	13,67	16,27
		75		049824	17,06	20,30
	Schwer entflammbar nach DIN 4102, B1, verträglich mit Acryl und Polycarbonat	100		049831	23,90	28,44
	Liefereinheit: 1 Rolle					
Plexisil HPPS Silikon-Dichtstoff	für die Versiegelung der Kombi-Abschlussprofile.				pro Stück	pro Stück
	Verträglich mit Acrylglas und Polycarbonat säurefrei, neutralvernetzend, transparent, 310 ml			546804	12,04	14,33
	Liefereinheit: 1 Stück					
alwo® Klemmdeckel 8201	weiß, RAL 9016	ca. 60	4.000 5.000 6.000 7.000	046304 046311 046328 046335	pro lfd. m 11,51	pro lfd. m 13,70
						
	anthrazit-grau, RAL 7016	ca. 60	4.000 5.000 6.000 7.000	602661 602678 602685 463385	11,51	13,70
	pressblank	ca. 60	2.000* 2.500* 3.000* 3.500* 4.000 5.000 6.000 7.000	098914 098921 098938 098945 046267 046274 046281 046298	7,77	9,25
	Liefereinheit: jeweils 1 Stück					

* Nur regional verfügbar. Liefermöglichkeit prüfen.

alwo® Profilsysteme – Zubehör

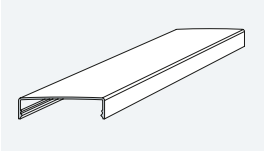
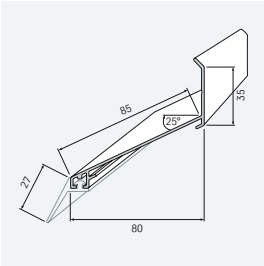
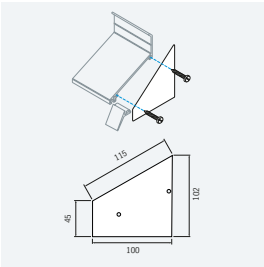
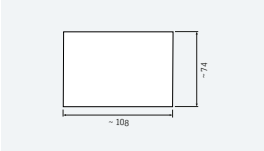
Bezeichnung	Breite in mm	Länge in mm	Artikel-Nr. 4014677...	Preis € o. MwSt.	Preis € m. MwSt.	
alwo® Klemmdeckel 8281						
	weiß, RAL 9016*	ca. 80	4.000	092844	pro lfd. m	
			5.000	092851	17,18	pro lfd. m
			6.000	092868		20,44
			7.000	092875		
	anthrazit-grau, RAL 7016*	ca. 80	4.000	608854	17,18	
			5.000	608861	20,44	
			6.000	608878		
			7.000	608885		
	pressblank*	ca. 80	4.000	092806	11,27	
			5.000	092813	13,41	
			6.000	092820		
			7.000	092837		
Liefereinheit: jeweils 1 Stück						
alwo® Wandanschlussprofil 35173				pro lfd. m	pro lfd. m	
	abgekantete Variante inkl. EPDM-Dichtungsprofil 30 mm, coextrudiert, weiß (Außenseite)					
		weiß, RAL 9016	4.000	127973	32,17	38,29
			5.000	127980		
			6.000	127997		
	anthrazit-grau, RAL 7016	4.000	604771	32,17	38,29	
		5.000	604788			
		6.000	604795			
	pressblank	4.000	127942	24,55	29,22	
		5.000	127959			
		6.000	127966			
Liefereinheit: 1 Stück						
	Seitenteile für Wand- anschlussprofil 35173			pro Set	pro Set	
	weiß, RAL 9016			128192	11,66	13,87
	anthrazit-grau, RAL 7016			604801		
	pressblank			128185	6,28	7,48
Liefereinheit: 1 Set à 2 Stück, inkl. Schrauben						
	Verbinder für Wand- anschlussprofil 35173			pro Stück	pro Stück	
	Dicke: ca. 2,5 mm pressblank	ca. 74	ca. 108	048056	2,48	2,96
Liefereinheit: 1 Stück						

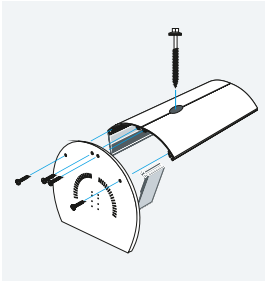
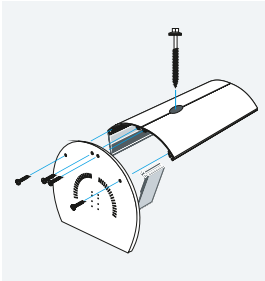
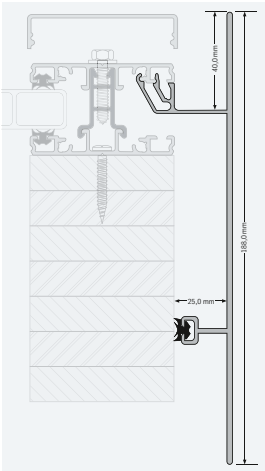
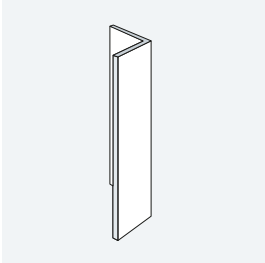

* Nur regional verfügbar. Liefermöglichkeit prüfen.

alwo® Profilsysteme – Zubehör

Bezeichnung	Breite in mm	Länge in mm	Artikel-Nr. 4014677...	Preis € o. MwSt.	Preis € m. MwSt.	
alwo® Firstprofil 6423				pro lfd. m	pro lfd. m	
	bis 45° Dachneigung					
	weiß, RAL 9016 pressblank	6.150	240856 240849	56,88 46,40	67,69 55,22	
Liefereinheit: 1 Stück						
Firstdeckel – 1101				pro Set	pro Set	
	aus Alu (Set links/rechts) inkl. passender Schrauben 3,5 x 38 mm, A2 weiß, RAL 9016 pressblank		159530 143454	30,93 25,95	36,81 30,88	
	Liefereinheit: 1 Set					
alwo® Seitenblende 188				pro lfd. m	pro lfd. m	
	für den optimalen seitlichen Abschluss, inkl. Anpressdichtung					
	weiß, RAL 9016	4.000 5.000 6.000* 7.000*	047622 047639 047646 047653	51,51	61,30	
	anthrazit-grau, RAL 7016	4.000 5.000 6.000	608908 608915 608922	61,24	72,87	
	pressblank	4.000 5.000 6.000 7.000	047585 047592 047608 047615	43,44	51,70	
	Verwendung mit - alwo® Komplettsystem 16 - alwo® Oberprofilssystem - alwo® Thermospresse ab 16 mm Verglasungsstärke					
	Liefereinheit: 1 Stück					
		Abschlusswinkel für Seitenblende 188			pro Stück	pro Stück
		weiß, RAL 9016		049343	6,75	8,04
		anthrazit-grau, RAL 7016		608977	6,75	8,04
		pressblank		049336	4,60	5,47
Liefereinheit: 1 Stück						

* Nur regional verfügbar. Liefermöglichkeit prüfen.

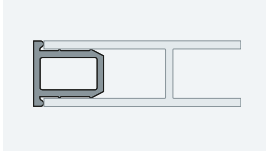
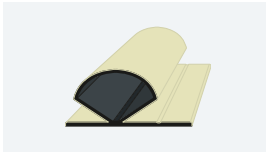
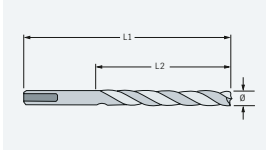
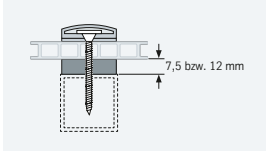
alwo® Profilsysteme – Zubehör

Bezeichnung	Breite in mm	Länge in mm	Artikel-Nr. 4014677...	Preis € o. MwSt.	Preis € m. MwSt.
Kunststoffkammerprofil 16				pro lfd. m	pro lfd. m
 <p>aus Hart-PVC Distanzprofil zur Unterstützung der Gurte bei einem Breitenzuschritt mit mehr als 15 mm Gurtüberstand zum Steg, für PLEXIGLAS® Stegplatten 16 mm, weiß</p> <p>Liefereinheit: 1 Stück</p>		3.500	060041	6,26	7,45
alwo® EPDM-Querfetten-dichtung				pro Stück	pro Stück
 <p>zur Abdichtung gegen Zugluft coextrudiert, weiß mit Butylklebung als Montagehilfe, Dicke min. 5/max. 22 mm</p> <p>für 980 mm Plattenbreite</p> <p>für 1.200 mm Plattenbreite</p> <p>für 1.230 mm Plattenbreite</p> <p>für weitere Plattenbreiten</p> <p>Liefereinheit: jeweils 1 Stück</p>		960	048827	9,20	10,95
		1.180	048834	10,81	12,86
		1.210	048858	10,98	13,07
		3.000	048841	26,73	31,81
TURBOMAX® HSS Spiralbohrer				pro Stück	pro Stück
 <p>zum Vorlochen von alwo® Oberprofilen, Ø 7 mm, für Stahl, Holz, Aluminium und Kunststoff</p> <p>selbstzentrierende Spitze saubere Spanabfuhr geringe Wärmeentwicklung</p> <p>Liefereinheit: 1 Stück</p>		L1 = 109 L2 = 62	096705	7,17	8,53
alwo® Sogsicherung				pro Beutel	pro Beutel
 <p>für Vierkantrohr geeignet für die Verlegung von Polycarbonat-Stegplatten. Technisch notwendig bei Platten</p> <ul style="list-style-type: none"> - unter 16 mm Dicke in Breite ab 1.200 mm - 16 mm Dicke in Breite 2.100 mm <p>Bitte Distanz Stegplatte und Pfette berücksichtigen. Bestehend aus: PP-Distanzscheibe Ø 30 mm, PP-Abdeckkappe Ø 30 mm Blechtreibschraube 4,5 x 45 mm Distanz: ca. 7,5 mm Distanz: ca. 12,0 mm</p> <p>Liefereinheit: 1 Beutel à 5 Stück</p>				35,84	42,65
			438925		
			438932		
SB 196 Spezialsteckschlüssel				pro Stück	pro Stück
 <p>SW 3/8" für alwo® Spezialschrauben 6-Kant, mit Magnet Länge: 45 mm</p> <p>Mit innenliegender Barriere für optimalen Anpressdruck auf Schraube 6,5 x 13 mm.</p> <p>Liefereinheit: 1 Stück</p>			208603	30,17	35,90

Die passenden Dachrinnenprogramme finden Sie ab Seite 104.





lyx[®] Aluminiumsprosse 16

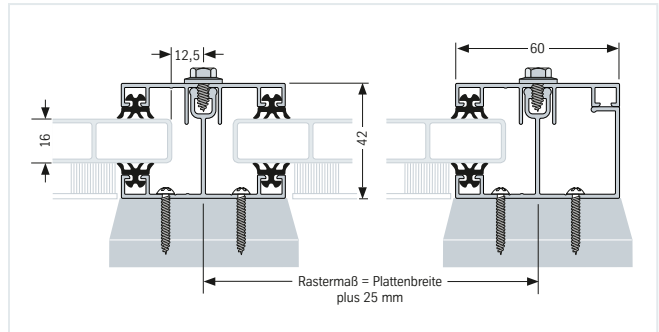

Eigenschaften/Vorteile:

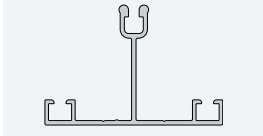
- ⊕ Komplettsprosse zur Verlegung von 16 mm Stegplatten
- ⊕ Für Holz- und Metall-Unterkonstruktion
- ⊕ Aluminium-Ober- und Unterprofile
- ⊕ EPDM-Dichtungsprofile nach DIN 7863, silikonfrei mit Gleitlack zum schnellen Einziehen, überdehnungssicher
- ⊕ Kompatibel mit dem meisten alwo[®] Zubehör für 16 mm Stegplatten
- ⊕ Profilbreite: 60 mm
- ⊕ Farbe: pressblank

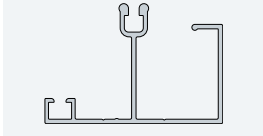
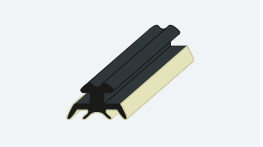
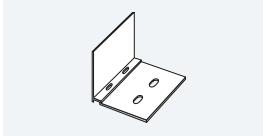

Bezeichnung	Breite in mm	Länge in mm	Artikel-Nr. 4014677...	Preis € o. MwSt.	Preis € m. MwSt.
lyx[®] Mittelsprosse					
	für 16 mm Stegplatten Sprossenoberprofil 21352, pressblank, ungelocht, ohne Dichtungsprofile	ca. 60	4.000	628609	pro lfd. m
			5.000	628616	6,31
			7.000	628630	7,51
	Sprossenunterprofil 21353, pressblank, ungelocht, ohne Dichtungsprofile	ca. 60	4.000	628647	8,55
			5.000	628654	10,17
			7.000	628678	
	Liefereinheit: jeweils 1 Stück				
lyx[®] Randsprosse					
	für 16 mm Stegplatten Sprossenoberprofil 21352, pressblank, ungelocht, ohne Dichtungsprofile	ca. 60	4.000	628609	pro lfd. m
			5.000	628616	6,31
			7.000	628630	7,51
	Sprossenunterprofil 21354, pressblank, ungelocht, ohne Dichtungsprofile	ca. 60	4.000	628685	8,55
			5.000	628692	12,03
			7.000	628715	
	Liefereinheit: jeweils 1 Stück				
alwo[®] EPDM-Rippendichtung 132513	coextrudiert, entspricht DIN 7863, Dicke ca. 3 mm				
			15 m	151329	pro lfd. m
			30 m	151305	3,11
alwo[®] Profilabschluss aus Aluminium, vorgebohrt	Abschluss 9024 für Komplettsystem 16 ohne Klemmdeckel pressblank				
				048933	pro Stück
					3,35
					pro Stück
					3,99

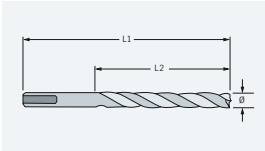
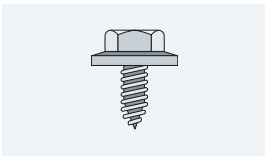
lyx® Aluminiumsprosse 16

Bezeichnung		Breite in mm	Länge in mm	Artikel-Nr. 4014677...	Preis € o. MwSt.	Preis € m. MwSt.
alwo® Kombi-Abschlussprofil mit Tropfrand	für 16 mm Stegplatten pressblank	980		048759	pro Stück 5,20	pro Stück 6,19
Tropfrand für kontrolliertes Abtropfen und innenliegende Distanzstege für optimale Belüftung.	pressblank	1.200		048766	5,90	7,02
 <p>Liefereinheit: jeweils 1 Stück</p>						
TURBOMAX® HSS Spiralbohrer	zum Vorlochen von Oberprofilen, Ø 7 mm, für Stahl, Holz, Aluminium und Kunststoff		L1 = 109 L2 = 62	096705	pro Stück 7,17	pro Stück 8,53
 <p>selbstzentrierende Spitze saubere Spanabfuhr geringe Wärmeentwicklung</p> <p>Liefereinheit: 1 Stück</p>						
alwo® Spezialschraube	mit 16 mm Dichtscheibe Edelstahl, rostfrei, Ø 6,5 mm für Komplettsystem 16 zur Verbindung von Ober- und Unterprofil Bedarf: 4 Stück/lfd. m		ca. 13	048711	pro Paket 38,02	pro Paket 45,24
						
	aus Edelstahl, rostfrei, zur Befestigung aller Unterprofile für Holz, Ø 4,5 für Metall, Ø 4,2 Bedarf: 6 Stück/lfd. m		35 16	049077 049084	pro Paket 10,36 5,82	pro Paket 12,33 6,93
 <p>Liefereinheit: jeweils 1 Paket á 100 Stück</p>						
SB 196 Spezialsteckschlüssel	SW 3/8" für alwo® Spezialschrauben 6-Kant, mit Magnet Länge: 45 mm			208603	pro Stück 30,17	pro Stück 35,90
 <p>Mit innenliegender Barriere für optimalen Anpressdruck auf Schraube 6,5 x 13 mm.</p> <p>Liefereinheit: 1 Stück</p>						

Passendes Zubehör lyx® Aluminiumsprosse 16

Empfohlen für die fachgerechte Verlegung

- AntiDUST® tape
- alwo® Reinaluminium-Klebeband
- Plexisil HPPS Silikon-Dichtstoff

Seite 58

Seite 59

Seite 59

Optional

- alwo® Wandanschlussprofil
- Kunststoffkammerprofil 16
- EPDM Querpfettdichtung
- Sogsicherung
- Spiralbohrer
- Dachrinnen

Seite 60

Seite 62

Seite 62

Seite 62

Seite 62

Seite 104

PLEXIGLAS® Lichtwellplatten

Für alle Fälle in gutem Licht

Sie wollen maximale Lichtdurchlässigkeit, optimalen Hitzeschutz oder extrem hohe Stabilität? Die Lichtwellplatten aus **Acrylglas** bieten für viele Anforderungen eine Lösung.

Terrassendächer müssen viele Anforderungen erfüllen und sind dabei extremen Einflüssen ausgesetzt. Sie sollen maximales Licht durchlassen, Hitze abhalten oder vor UV-Strahlen schützen. Gleichzeitig muss die Platte Kälte aushalten, Hagel widerstehen und darf nicht vergilben. Das Lichtwellplattenprogramm von **PLEXIGLAS®** bietet mit langjährigen Herstellergarantien, diversen Stärken und unterschiedlichen Oberflächenstrukturen attraktive und sichere Lösungen. **PLEXIGLAS®** – das Original Markenacrylglas mit 90 Jahren Erfahrung.

Ideal geeignet für

- Hochwertige Terrassen + Carports
- Vordächer
- Windschutz + Sichtschutz
- Balkone
- Lichtbänder
- Gewächshäuser
- Innenausbau + Ambiente

Vorteile



- Unübertroffen witterungsbeständig und langlebig
- Höchste Lichtdurchlässigkeit (bis 92 % farblos)
- Dauerhaft transparent und lichtdurchlässig
- Hochwirksamer, integrierter UV-Schutz
- Leicht zu verarbeiten
- Sehr langlebig und zu 100 % recyclebar

Weitere Infos:



Produktübersicht

PLEXIGLAS® Resist

2,8 mm Dicke

Die robusten Wellplatten aus ca. 2,8 mm dickem, schlagzäh modifiziertem Acrylglas sind besonders hagelfest, extrem stabil sowie sehr lichtdurchlässig und brillant. Im Profil 76/18 Rund (Sinus) können Sie wählen zwischen den Ausführungen farblos glatt, C- und Wabenstruktur sowie braun C- und Wabenstruktur. Ferner gibt es die Platten in den Profilen 130/30 und 177/51 Rund in farblos glatt.

PLEXIGLAS® proTerra

2,8 mm Dicke

Die Wellplatten bestehen aus mind. 51 % recyceltem PLEXIGLAS® Rohstoff. Im Sinusprofil 76/18 mit ca. 2,8 mm Materialdicke und in farblos mit attraktiver Wabenstruktur bieten die Platten die bekannten guten Eigenschaften der PLEXIGLAS® Resist Wellplatten.

PLEXIGLAS® Resist WP/TP 1,8

1,8 mm Dicke

Lichtdurchlässige Trapez- und Sinus-Wellplatten aus schlagzäh modifiziertem Acrylglas in mittlerer Materialstärke. Die Platten sind sehr transparent sowie witterungsbeständig und eignen sich für vielfältige Anwendungen.

PLEXIGLAS® Heatstop

mit integrierter Wärmereduzierung, 2,8 mm Dicke

Die wärmereflektierende Oberfläche reduziert die Aufheizung unter den Wellplatten bis zu 75 %. Darüber hinaus sind die Platten mit ca. 2,8 mm Materialdicke sehr hagelfest und robust. Im Rundprofil 76/18 und mit attraktiver Farbgebung Cool Blue, die ihrem Namen entsprechend angenehm bläulich kühl wirkt. Zudem wird das Licht für eine blendfreie Ausleuchtung unter der Überdachung ideal gestreut.



**Vergilbt
nicht**

Farbloses PLEXIGLAS® ist UV-beständig und bleibt damit dauerhaft transparent.

Garantien*

- 30 Jahre Hagelgarantie (Resist/proTerra/Heatstop, Dicke 2,8 mm)
- 10 Jahre Hagelgarantie (Resist WP/TP, Dicke 1,8 mm)
- 30 Jahre Garantie gegen sichtbares Vergilben (farblose Platten)



PLEXIGLAS® Resist

Eigenschaften / Vorteile:

- ⊕ Dicke: ca. 2,8 mm
- ⊕ Besonders schlagzäh, robust und hagelfest
- ⊕ Ausgezeichnete Traglast
- ⊕ Außerordentlich witterungsbeständig
- ⊕ Sehr lichtdurchlässig und brillant
- ⊕ 30 Jahre herstellerseitige Hagelgarantie (max. 20 mm Hagelkorngröße / 1 Joule)
- ⊕ 30 Jahre Herstellergarantie auf Lichtdurchlässigkeit und gegen sichtbare Vergilbung (farblose Platten)

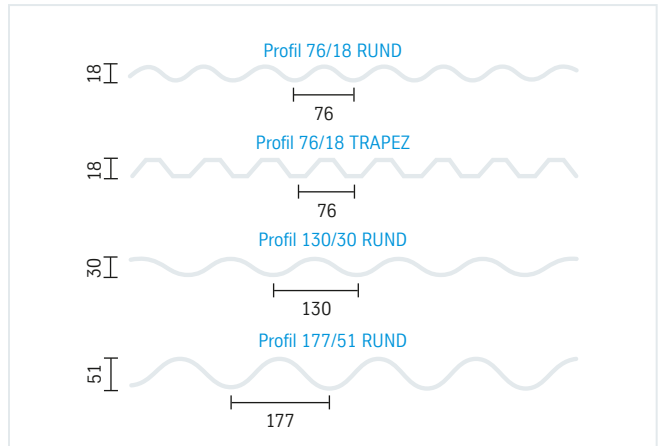

Beschreibung		Breite/Nutzbreite in mm	Länge in mm	Artikel-Nr. 4052026...	Preis € o. MwSt.	Preis € m. MwSt.
Klar und hell. 	WP 76/18 RUND	1.045	2.000	007941	pro qm	pro qm
	Acryl	988	2.500	007958	49,10	58,43
	farblos glatt		3.000	007965		
	Lichtdurchlässigkeit bis zu 92 %		3.500	007972		
	Dicke ca. 2,8 mm		4.000	007989		
			5.000	007996		
	Zubehör: SB 6071 ausreichend für ca. 3 qm		6.000	008009 008016		



Liefereinheit: 1 Platte

Beste Lichtstreuung. 	WP 76/18 RUND	1.045	2.000	007781	pro qm	pro qm
	Acryl	988	2.500	007798	49,10	58,43
	farblos C-Struktur		3.000	007804		
	Lichtdurchlässigkeit bis zu 92 %		3.500	007811		
	Dicke ca. 2,8 mm		4.000	007828		
			5.000	007835		
	Zubehör: SB 6071 ausreichend für ca. 3 qm					



Liefereinheit: 1 Platte

Beste Lichtstreuung. 	WP 76/18 RUND	1.045	2.000	007606	pro qm	pro qm
	Acryl	988	2.500	007613	49,10	58,43
	farblos Wabenstruktur		3.000	007620		
	Lichtdurchlässigkeit bis zu 92 %		3.500	007637		
	Dicke ca. 2,8 mm		4.000	007644		
			5.000	007668		
	Zubehör: SB 6071 ausreichend für ca. 3 qm		6.000	007675		









Liefereinheit: 1 Platte

30 Jahre Herstellergarantie gegen Vergilbung 30 Jahre Herstellergarantie gegen Hagelschäden

Längen über 4.000 mm sind Lagermaße, keine Verlegelängen. * Nur regional verfügbar. Liefermöglichkeit prüfen.

PLEXIGLAS® Resist

Beschreibung		Breite/Nutzbreite in mm	Länge in mm	Artikel-Nr. 4052026...	Preis € o. MwSt.	Preis € m. MwSt.
Warmes, blendfreies Licht. 	WP 76/18 RUND	1.045	2.000	007699	pro qm	pro qm
	Acryl	988	2.500	007705	50,58	60,19
	braun Wabenstruktur*		3.000	007712		
	Lichtdurchlässigkeit ca. 55 %		3.500	007729		
	Dicke ca. 2,8 mm		4.000	007736		
			5.000	007750		
Zubehör: SB 6071 ausreichend für ca. 3 qm						
		Liefereinheit: 1 Platte				
Warmes, blendfreies Licht. 	WPP 76/18 RUND	1.045	4.000	007903	pro qm	pro qm
	Acryl	988	5.000	007910	50,58	60,19
	braun C-Struktur*					
	Lichtdurchlässigkeit bis zu 75 %					
	Dicke ca. 2,8 mm					
	Zubehör: SB 6071 ausreichend für ca. 3 qm					
		Liefereinheit: 1 Platte				
Klar und hell. 	WP 130/30 RUND*	1.000	2.000	002892	pro qm	pro qm
	Acryl	910	2.500	002908	51,70	61,52
	farblos glatt		3.300	002939		
	Lichtdurchlässigkeit bis zu 92 %					
	Dicke ca. 3 mm					
	Zubehör: Siehe ab Seite 87 ca. 5–6 Befestigungspunkte pro qm					
 		Liefereinheit: 1 Platte				
Klar und hell. 	WP 177/51 RUND*	920	2.000	003097	pro qm	pro qm
	Acryl	873	2.500	003103	51,70	61,52
	farblos glatt		3.100	003127		
	Lichtdurchlässigkeit bis zu 92 %		3.300	003134		
	Dicke ca. 3 mm					
	Zubehör: Siehe ab Seite 87 ca. 4–5 Befestigungspunkte pro qm					
 		Liefereinheit: 1 Platte				

 Herstellergarantie gegen Vergilbung  Herstellergarantie gegen Hagelschäden

Längen über 4.000 mm sind Lagermaße, keine Verlegelängen. * Nur regional verfügbar. Liefermöglichkeit prüfen.

Solider Schutz und federleichte Optik:
PLEXIGLAS® Resist Wellplatten eignen
sich auch als lichtdurchlässige
Fassadenelemente



PLEXIGLAS® proTerra

Eigenschaften / Vorteile:

- ⊕ Dicke: 2,8 mm
- ⊕ Aus mind. 51 % recyceltem PLEXIGLAS® Rohstoff
- ⊕ Besonders schlagzäh, robust und hagelfest
- ⊕ Ausgezeichnete Traglast
- ⊕ Außerordentlich witterungsbeständig
- ⊕ Sehr lichtdurchlässig und brillant
- ⊕ 30 Jahre herstellerseitige Hagelgarantie (max. 20 mm Hagelkorngröße/1 Joule)
- ⊕ 30 Jahre Herstellergarantie auf Lichtdurchlässigkeit und gegen sichtbare Vergilbung

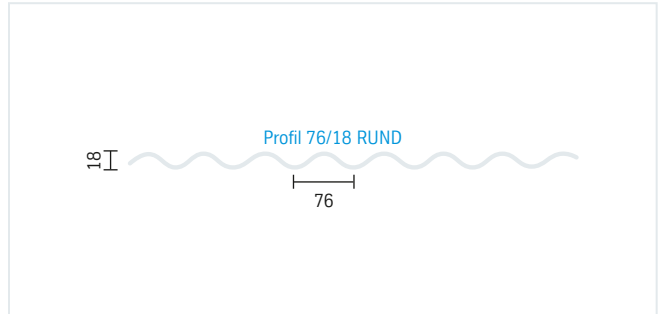

Bezeichnung		Breite/Nutzbreite in mm	Länge in mm	Artikel-Nr. 4052026...	Preis € o. MwSt.	Preis € m. MwSt.
Beste Lichtstreuung.	WP 76/18 RUND	1.045	2.000	008108	pro qm	pro qm
	Acryl mit rd. 51 % Rezyklat	988	2.500	008115	49,10	58,43
	farblos Wabenstruktur		3.000	008122		
	Lichtdurchlässigkeit bis zu 92 %					
	Dicke ca. 2,8 mm					
	Zubehör: SB 6071 ausreichend für ca. 3 qm					



Liefereinheit: 1 Platte

Herstellergarantie gegen Vergilbung Herstellergarantie gegen Hagelschäden



51%
 PLEXIGLAS® proTerra WP bestehen zu mind. 51 % aus recyceltem PLEXIGLAS® Rohstoff und bieten bewährte Markenqualität.



Carport-Überdachung mit PLEXIGLAS® proTerra Wellplatten

PLEXIGLAS® Resist WP/TP 1,8

Eigenschaften/Vorteile:

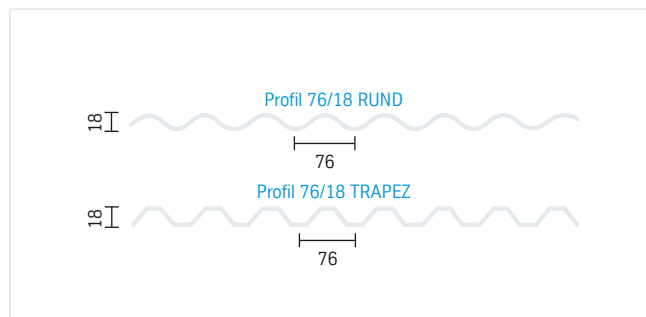
- ➔ Dicke: ca. 1,8 mm
- ➔ Sehr transparent und lichtdurchlässig
- ➔ Witterungsbeständig
- ➔ 30 Jahre Herstellergarantie auf Lichtdurchlässigkeit und gegen sichtbare Vergilbung
- ➔ 10 Jahre herstellerseitige Hagelgarantie (max. 20 mm Hagelkorngröße/1 Joule)



Bezeichnung		Breite/Nutzbreite in mm	Länge in mm	Artikel-Nr. 4052026...	Preis € o. MwSt.	Preis € m. MwSt.
Klar und hell. 	WP 76/18 RUND	1.045	2.000	003455	pro qm	pro qm
	Acryl	988	2.500	003462	37,47	44,59
	farblos glatt		3.000	003479		
	Lichtdurchlässigkeit bis zu 92 %		3.500	003486		
	Dicke ca. 1,8 mm		4.000	003493		
			5.000*	003509		
			6.000*	003516		
	Zubehör: SB 6071					
	ausreichend für ca. 3 qm + Abstandhalter oder SB 616 oder DSH Befestigungsset					
	Liefereinheit: 1 Platte					
Klar und hell. 	WP 76/18 TRAPEZ	1.045	2.000	003776	pro qm	pro qm
	Acryl	988	2.500	003783	37,47	44,59
	farblos glatt		3.000	003790		
	Lichtdurchlässigkeit bis zu 92 %		3.500	003806		
	Dicke ca. 1,8 mm		4.000	003813		
			5.000*	003820		
			6.000*	003837		
	Zubehör: SB 6070					
	ausreichend für ca. 3 qm + Abstandhalter oder SB 615 oder DSH Befestigungsset					
	Liefereinheit: 1 Platte					

 Herstellergarantie gegen Vergilbung  Herstellergarantie gegen Hagelschäden

Längen über 4.000 mm sind Lagermaße, keine Verlegelängen. * Nur regional verfügbar. Liefermöglichkeit prüfen.





Auch bei gewerblichen Terrassen eine gute Wahl für die lichtdurchlässige Überdachung: PLEXIGLAS® Resist WP/TP 1,8

PLEXIGLAS® Heatstop

Eigenschaften / Vorteile:

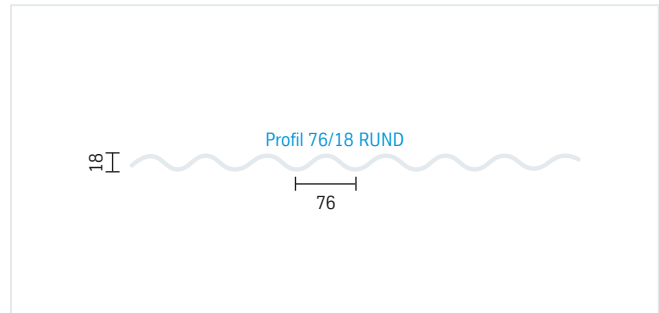
- ⊕ Dicke: ca. 2,8 mm
- ⊕ Eingebauter Hitzeschutz reduziert die Aufheizung unter dem Dach wirksam
- ⊕ Außerordentlich witterungsbeständig
- ⊕ Besonders schlagzäh, robust und hagelfest
- ⊕ Ausgezeichnete Traglast
- ⊕ 30 Jahre herstellerseitige Hagelgarantie (max. 20 mm Hagelkorngröße/1 Joule)



Bezeichnung	Bezeichnung	Breite/Nutzbreite in mm	Länge in mm	Artikel-Nr. 4052026...	Preis € o. MwSt.	Preis € m. MwSt.
Angenehmes Klima. 	WP 76/18 RUND	1.045	2.000	008023	pro qm	pro qm
	Acryl	988	2.500	008030	72,95	86,81
	Cool Blue		3.000	008047		
	Lichtdurchlässigkeit ca. 22 %		3.500	008054		
	Dicke ca. 2,8 mm		4.000	008061		
	Zubehör:		5.000	008078		
	SB 6071 ausreichend für ca. 3 qm		6.000	008085		



Liefereinheit: 1 Platte

 Herstellergarantie gegen Hagelschäden

Längen über 4.000 mm sind Lagermaße, keine Verlegelängen.



Für einen kühlen Kopf bei sommerlichen Temperaturen: PLEXIGLAS® Heatstop WP



Marlon CS Lichtwellplatten

Für erfolgreichen Widerstand

Sie suchen eine robuste Platte, die auch starken Belastungen problemlos standhält? Diese Lichtwellplatten aus **Polycarbonat** sind außergewöhnlich stoßfest.

Dächer sind durch ihre exponierte Lage grundsätzlich schon extremen Witterungsbedingungen ausgesetzt. In Gebieten mit erhöhtem Hagelvorkommen steigt der Anspruch an die Stoßfestigkeit noch einmal deutlich an. Die Lichtwellplatten zeichnen sich durch eine extrem hohe Stoßfestigkeit mit bis zu 10 Jahren Herstellergarantie aus. Das Material ist 200 mal splitterbeständiger als Glas.

Dabei haben **Marlon Lichtwellplatten** ein geringes Eigengewicht und sind damit auch für filigrane Unterkonstruktionen geeignet.

Ideal geeignet für

- Terrassen + Carports
- Vordächer
- Windschutz + Sichtschutz
- Balkonüberdachungen
- Lichtbänder
- Innenausbau + Ambiente



Vorteile



- Sehr schlagzäh und bruchsicher
- Witterungsbeständig und langlebig
- Leicht zu transportieren und zu verarbeiten
- Ausgezeichnetes Brandschutzverhalten gemäß EN 13501-1, B-s1, d0 (schwer entflammbar)
- UV-Schutz

Weitere Infos:



Produktübersicht

Marlon CS Crystalight

Schlagzäh und hagelbeständig

Die Wellplatten sind schlagzäh und hagelbeständig mit Herstellergarantie. Dank 2,6 mm Materialdicke haben die Platten eine sehr gute Traglast. Die attraktive Wabenstruktur streut das Licht und sorgt für eine blendfreie Ausleuchtung. Verfügbar im Rundprofil 76/18 in farblos, braun und grau-transparent.

Marlon CS Longlife

Robust und langlebig

Für besonders lichtdurchlässige Überdachungen mit UV-Schutz. Die Platten bieten eine herstellerseitige Hagelgarantie. Dank leichtem Gewicht sind die Platten einfach zu transportieren und zu handhaben. In den Profilen 76/18 Rund und 76/16 Trapez können Sie wählen zwischen farblos und braun glatt. Ferner gibt es die Platten im Profil 177/51 Rund in farblos glatt.

Extrem hohe
Schlagfestigkeit

mit bis zu 10 Jahren
Herstellergarantie.



Garantien





- Longlife:
10 Jahre Garantie* auf Witterungs- und Hagelbeständigkeit (40 mm Hagelkornsimulation, 1 Joule)
- Crystalight:
10 Jahre Garantie* auf Witterungsbeständigkeit und gegen Vergilbung, 3 Jahre gegen Hagelschäden

Marlon CS Crystalight

Eigenschaften/Vorteile:

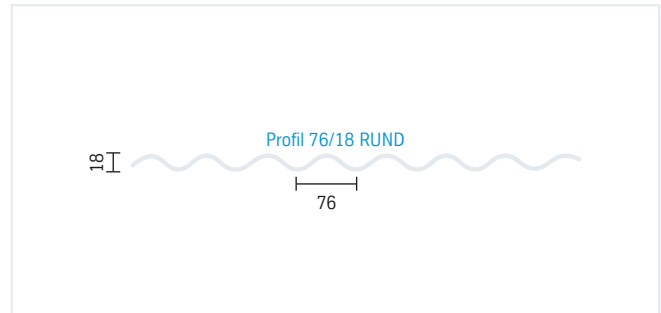
- ⊕ Dicke: ca. 2,6 mm
- ⊕ Wabenstruktur auf der Unterseite für eine blendfreie Ausleuchtung
- ⊕ Schlägzhäh und witterungsbeständig
- ⊕ UV-geschützt
- ⊕ Leichte Verarbeitung
- ⊕ Sehr gute Traglast
- ⊕ Ausgezeichnetes Brandschutzverhalten, gem. EN 13501-1, B-s1, d0 (schwer entflammbar)
- ⊕ 10 Jahre Herstellergarantie auf Witterungsbeständigkeit und gegen Vergilbung
- ⊕ 3 Jahre Herstellergarantie gegen Hagelschäden



Bezeichnung		Breite/Nutzbreite in mm	Länge in mm	Artikel-Nr. 4014677...	Preis € o. MwSt.	Preis € m. MwSt.
Blendfreies Licht. 	WP 76/18 RUND	1.045	2.000	624779	pro qm	pro qm
	Polycarbonat	988	2.500	624786	49,51	58,92
	farblos Wabenstruktur		3.000	624793		
	Lichtdurchlässigkeit ca. 78 %		3.500	624809		
	Dicke ca. 2,6 mm		4.000	624816		
			5.000	624823		
	Zubehör:		6.000	624830		
	SB 6071		7.000*	624847		
	ausreichend für ca. 3 qm					

10 Jahre

3 Jahre

Liefereinheit: 1 Platte

Warmes, blendfreies Licht. 	WP 76/18 RUND	1.045	2.000	624854	pro qm	pro qm
	Polycarbonat	988	2.500	624861	52,08	61,98
	braun Wabenstruktur		3.000	624878		
	Lichtdurchlässigkeit ca. 46 %		3.500	624885		
	Dicke ca. 2,6 mm		4.000	624892		
			5.000	624908		
	Zubehör:		6.000	624915		
	SB 6071					
	ausreichend für ca. 3 qm					

10 Jahre

3 Jahre

Liefereinheit: 1 Platte

Edler Look, ohne Blendung. 	WP 76/18 RUND	1.045	2.000	624922	pro qm	pro qm
	Polycarbonat	988	2.500	624939	52,08	61,98
	grau-transparent		3.500	624953		
	Wabenstruktur		4.000	624960		
	Lichtdurchlässigkeit ca. 68 %		5.000	624977		
	Dicke ca. 2,6 mm		6.000	624984		
	Zubehör:					
	SB 6071					
	ausreichend für ca. 3 qm					

10 Jahre

3 Jahre

Liefereinheit: 1 Platte

10 Jahre Herstellergarantie auf Witterungsbeständigkeit und gegen Vergilbung 3 Jahre Herstellergarantie gegen Hagelschäden





Längen über 4.000 mm sind Lagermaße, keine Verlegelängen.

Marlon CS Longlife

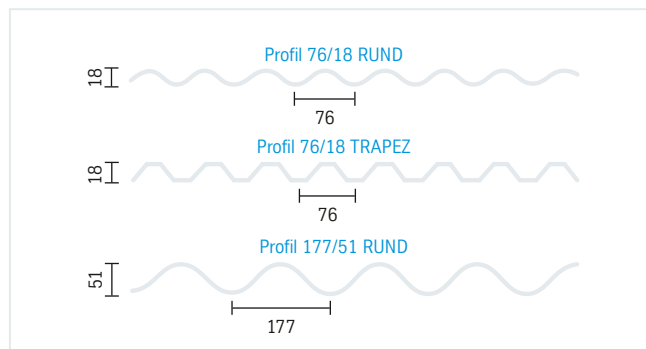
Eigenschaften/Vorteile:

- ⊕ Dicke: ca. 0,8 mm (76/18, 76/16), ca. 1,0 mm (177/51)
- ⊕ Stark und strapazierfähig
- ⊕ UV-geschützt
- ⊕ Leicht und einfach zu handhaben/transportieren
- ⊕ Ausgezeichnetes Brandschutzverhalten, gem. EN 13501-1, B-s1, d0 (schwer entflammbar)
- ⊕ Sehr schlagzäh und bruchsicher
- ⊕ Witterungsbeständig und langlebig
- ⊕ Hohe Lichtdurchlässigkeit
- ⊕ 10 Jahre herstellereitige Hagelgarantie (bis max. Hagelkorngröße von 40 mm)



Bezeichnung		Breite/Nutzbreite in mm	Länge in mm	Artikel-Nr. 4014677...	Preis € o. MwSt.	Preis € m. MwSt.
Klar und hell.  WP 76/18 RUND Polycarbonat farblos glatt Lichtdurchlässigkeit ca. 88 % Dicke ca. 0,8 mm Zubehör: SB 6069 ausreichend für ca. 3 qm + Abstandhalter oder SB 616 oder DSH Befestigungsset  Liefereinheit: 1 Platte		1.140	2.000	471335	pro qm	pro qm
		1.064	2.500	471342	28,69	34,14
			3.000	471359		
			3.500	471366		
			4.000	471373		
			5.000	471380		
			6.000	471397		
Warmes Licht.  WP 76/18 RUND Polycarbonat braun glatt* Lichtdurchlässigkeit ca. 32 % Dicke ca. 0,8 mm Zubehör: SB 6069 ausreichend für ca. 3 qm + Abstandhalter oder SB 616 oder DSH Befestigungsset  Liefereinheit: 1 Platte		1.140	2.000	471267	pro qm	pro qm
		1.064	2.500	471274	28,69	34,14
			3.000	471281		
			3.500	471298		
			4.000	471304		

 Herstellergarantie gegen Hagelschäden

Längen über 4.000 mm sind Lagermaße, keine Verlegelängen. * Nur noch solange der Vorrat reicht.









Marlon CS Crystalight: Attraktive Eindeckung fürs Carport



Marlon CS Longlife für die lichtdurchlässige Überdachung

Marlon CS Longlife

Bezeichnung		Breite/Nutzbreite in mm	Länge in mm	Artikel-Nr. 4014677...	Preis € o. MwSt.	Preis € m. MwSt.
Klar und hell. 	WP 76/16 TRAPEZ	1.060	2.000	058406	pro qm	pro qm
	Polycarbonat	988	2.500	058413	28,69	34,14
	farblos glatt		3.000	058420		
	Lichtdurchlässigkeit ca. 88 %		3.500	058437		
	Dicke ca. 0,8 mm		4.000	058444		
			5.000	058468		
			6.000	058475		
Zubehör: SB 6070 ausreichend für ca. 3 qm + Abstandhalter oder SB 615 oder DSH Befestigungsset						
 Liefereinheit: 1 Platte						
Warmes Licht. 	WP 76/16 TRAPEZ	1.060	2.000	471403	pro qm	pro qm
	Polycarbonat	988	2.500	471410	28,69	34,14
	braun glatt*		3.000	471465		
	Lichtdurchlässigkeit ca. 32 %		3.500	471427		
	Dicke ca. 0,8 mm		4.000	471434		
			5.000	471441		
			6.000	471458		
Zubehör: SB 6070 ausreichend für ca. 3 qm + Abstandhalter oder SB 615 oder DSH Befestigungsset						
 Liefereinheit: 1 Platte						
Klar und hell. 	WP 177/51 RUND	920	2.000	058581	pro qm	pro qm
	Polycarbonat	873	2.500	058598	38,26	45,53
	farblos glatt		3.300	058611		
	Lichtdurchlässigkeit ca. 88 %					
Zubehör: Siehe ab Seite 87 ca. 4–5 Befestigungspunkte pro qm						
 Liefereinheit: 1 Platte						

 Herstellergarantie gegen Hagelschäden

Längen über 4.000 mm sind Lagermaße, keine Verlegelängen. * Nur regional verfügbar. Liefermöglichkeit prüfen.



Vielfältige Möglichkeiten mit Marlon CS Wellplatten



owolux[®] PVC Wellplatten

Stabile Sicht auch auf den günstigen Plätzen

Sie brauchen eine solide Platte, die lichtdurchlässig, durchschnittlich hitzebeständig und dabei leicht ist? Die Wellplatte owolux[®] aus **Hart-PVC** ist eine preisgünstige Alternative.

Manchmal braucht es eben einfach nur eine Überdachung – transparent, UV-stabil, schwer entflammbar, ohne weitere besondere Herausforderungen soll sie sein. Dafür ist die Wellplatte **owolux[®]** bestens geeignet. Sie hält Temperaturen bis 60 Grad stand, ist stabil und dank ihres geringen Gewichts auch für filigrane Unterkonstruktionen geeignet.

Preiswert

Eine preiswerte Lösung,
aber trotzdem
UV-stabilisiert.

Ideal geeignet für

- Geräte-/Gartenhausdächer
- Einfacher Wetterschutz (Verschläge)
- Vordächer + Balkonüberdachungen
- Lichtbänder/Lichtelemente
- Carports + einfache Terrassen
- Hobbygewächshäuser

Vorteile



- Transparent
- UV-stabil
- Schwer entflammbar
- Geringes Gewicht

Weitere Infos:

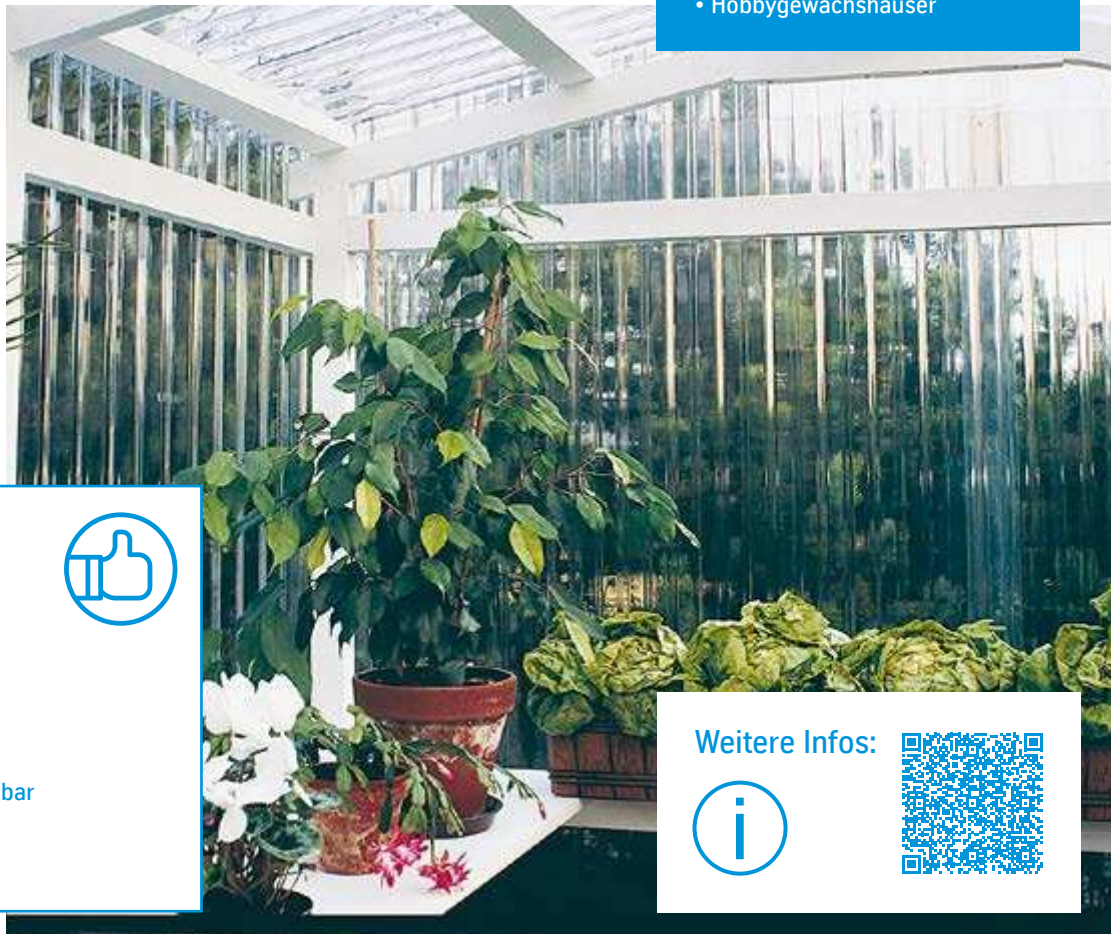







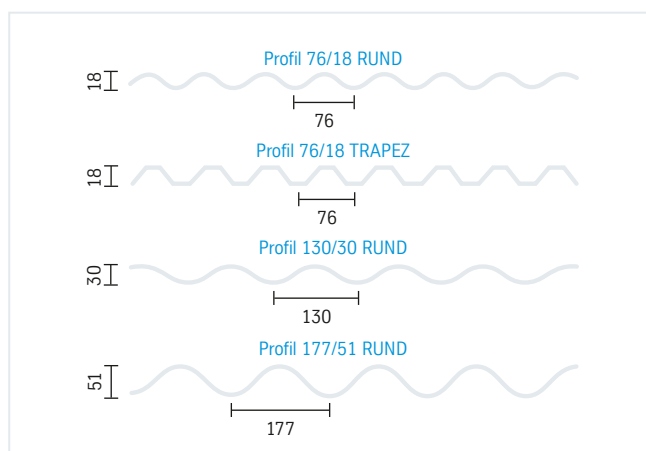

owolux® PVC Wellplatten

Eigenschaften / Vorteile:

- ⊕ Bewährte und preiswerte Lösung
- ⊕ Leicht und stabil
- ⊕ Transparent
- ⊕ UV-stabilisiert
- ⊕ Temperaturbeständig bis 60 °C
- ⊕ Schwer entflammbar B1 gem. DIN 4102
- ⊕ 10 Jahre Garantie auf Lichtdurchlässigkeit gem. Garantiebedingungen



Bezeichnung		Breite/Nutzbreite in mm	Länge in mm	Artikel-Nr. 4014677...	Preis € o. MwSt.	Preis € m. MwSt.	
Gut und günstig.		WP 76/18 RUND	1.140	2.000	001266	pro qm	pro qm
		PVC	1.070	2.500	001273	21,09	25,10
		farblos glatt		001280			
		Lichtdurchlässigkeit ca. 66 %		001297			
		Zubehör:		001303			
		SB 6069		001310			
		ausreichend für ca. 3 qm		001327			
		+ Abstandhalter oder SB 616					
		oder DSH Befestigungsset					
		Liefereinheit: 1 Platte					
		WP 76/18 TRAPEZ	1.140	2.000	001075	pro qm	pro qm
		PVC	1.070	2.500	001082	21,09	25,10
		farblos glatt		001099			
		Lichtdurchlässigkeit ca. 66 %		001105			
		Zubehör:		001112			
		SB 6070		001136			
		ausreichend für ca. 3 qm		001143			
		+ Abstandhalter oder SB 615					
		oder DSH Befestigungsset					
		Liefereinheit: 1 Platte					
		WP 130/30 RUND	1.000	1.600	001419	pro qm	pro qm
		PVC	910	2.000	001426	24,29	28,91
		farblos glatt		001433			
		Lichtdurchlässigkeit ca. 66 %		001464			
		Zubehör:					
		Siehe ab Seite 87					
		ca. 5–6 Befestigungspunkte					
		pro qm					
		Liefereinheit: 1 Platte					
		WP 177/51 RUND	920	1.600	001495	pro qm	pro qm
		PVC	873	2.000	001501	26,14	31,11
		farblos glatt		001518			
		Lichtdurchlässigkeit ca. 66 %		001532			
		Zubehör:					
		Siehe ab Seite 87					
		ca. 5–6 Befestigungspunkte					
		pro qm					
		Liefereinheit: 1 Platte					

 Herstellergarantie auf Lichtdurchlässigkeit, es gelten die gültigen Garantiebedingungen des Herstellers.

owolux® Wellplatten sind nur regional verfügbar. Liefermöglichkeit erfragen. Längen über 4.000 mm sind Lagermaße, keine Verlegelängen.

Bei allen Preisangaben handelt es sich um unverbindliche Preisempfehlungen von thyssenkrupp Plastics. Preisänderungen und Druckfehler vorbehalten, aktuelle Preise finden Sie unter: shop.thyssenkrupp-plastics.de

GFK Sinus-Welle

Die Traditionsplatte unter den Überdachungen

Einfach zu bearbeiten, als Rollenware großflächig ohne Stoß verlegbar und dabei besonders preiswert – Sinus-Welle aus **glasfaserverstärktem Polyester** ist für Heimwerker ideal.

Dieses solide Material begleitet uns aus gutem Grund seit Jahrzehnten: es erfüllt alle Anforderungen an eine stabile Überdachung, ist bis zu 120 Grad temperaturbeständig und dabei auch noch preisgünstig. Die **Sinus-Welle** gibt es als Platte in den Profilen 130/30 und 177/51 sowie als Rollenware im Rundprofil 76/18, die eine Überdachung von bis zu 30 Metern ohne Stoß ermöglicht.

Die Bearbeitung der Wellplatten und -bahnen ist einfach und damit ist es ein ideales Material für den Heimwerker. Dank der guten Chemikalienbeständigkeit können die Wellbahnen und -platten auch sehr gut in Ställen oder als Beetbegrenzung verwendet werden.

**30 Meter
ohne Stoß**

GFK Sinus-Welle ist auch als Rollenware erhältlich und so großflächig ohne Stoß verarbeitbar.

Ideal geeignet für

- Geräte-/Gartenhausdächer
- Einfacher Wetterschutz (Verschläge)
- Vordächer + Balkonüberdachungen
- Windschutz + Sichtschutz
- Lichtbänder/Lichtelemente
- Carports + einfache Terrassen

Vorteile



- Einfach zu verarbeiten
- Robust und lange haltbar
- Lichtdurchlässig
- Chemikalienbeständig
- Temperaturbeständig bis 120 °C

Weitere Infos:





GFK Sinus-Welle

Eigenschaften / Vorteile:

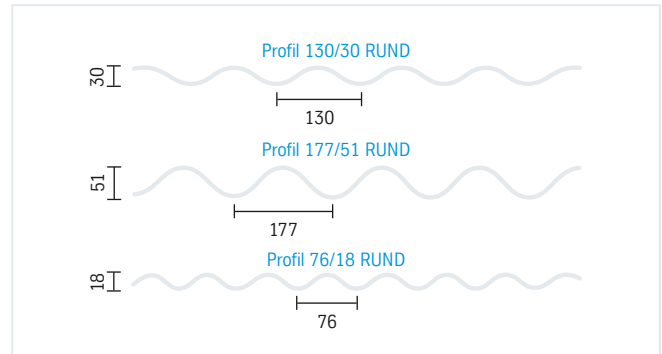
- ⊕ Bewährte und günstige lichtdurchlässige Platten
- ⊕ Robust und langlebig
- ⊕ Unkompliziert zu bearbeiten
- ⊕ Als Rollenware schnell und einfach zu verlegen
- ⊕ Chemikalienbeständig
- ⊕ Temperaturbeständig bis 120 °C
- ⊕ Vielfältig einsetzbar



Bezeichnung	Breite/Nutzbreite in mm	Länge in mm	Artikel-Nr. 4014677...	Preis € o. MwSt.	Preis € m. MwSt.	
Günstiger Allrounder.						
	WP 130/30 RUND	1.000	2.500	000665	pro qm 14,99	pro qm 17,84
	GFK (Polyester) natur Lichtdurchlässigkeit ca. 80 % Zubehör: Siehe ab Seite 87 ca. 5–6 Befestigungspunkte pro qm					
Liefereinheit: 1 Platte						
	WP 177/51 RUND	920	2.000	000719	pro qm 14,99	pro qm 17,84
	GFK (Polyester) natur Lichtdurchlässigkeit ca. 80 % Zubehör: Siehe ab Seite 87 ca. 4–5 Befestigungspunkte pro qm					
Liefereinheit: 1 Platte						
	Wellbahnen	1.000	Rollen-Länge	242836	pro qm	pro qm
	76/18 RUND	1.500	in m	242843	11,43	13,60
	GFK (Polyester)	2.000	5	242850		
	natur	2.500		242867		
	Lichtdurchlässigkeit ca. 80 %	3.000		646863		
	Zubehör:	1.000	10	646870	11,17	13,29
	SB 616	1.500		646900		
	oder DSH Befestigungsset	2.000		646917		
		2.500		646887		
		3.000		646894		
	1.000	30*	000047	10,90	12,97	
	1.250		000054			
	1.500		000061			
	2.000		000085			
	2.500		000092			
	3.000		000108			
Liefereinheit: 1 Rolle						

* Nur regional verfügbar. Liefermöglichkeit prüfen.



Zubehör

Was passt, das passt

Sie haben die perfekte Lichtwellplatte gefunden? Dann brauchen Sie nur noch das **passende Zubehör** zur Befestigung und funktionalen Abrundung des Dachs.

Die perfekte Platte ist nur so viel wert, wie das Material, mit der sie befestigt wird. Denn das Befestigungsmaterial sollte optimalerweise genauso lange halten wie die Platte und die Materialien müssen zueinander passen.

Wir bieten Ihnen passende Befestigungskomplettsets mit allen notwendigen Schrauben, Dichtungen und Abstandhaltern, damit Sie nichts vergessen. Für den Fall der Fälle können Sie aber auch aus einer breiten Palette an Befestigungseinzelteilen wählen. Abgestimmte Formteile für den Mauer-/Firstabschluss und Dachrinnensysteme für eine gute Entwässerung runden das Programm ab. Nur so kann jedes Dach seine Funktion als Schutz erfüllen.

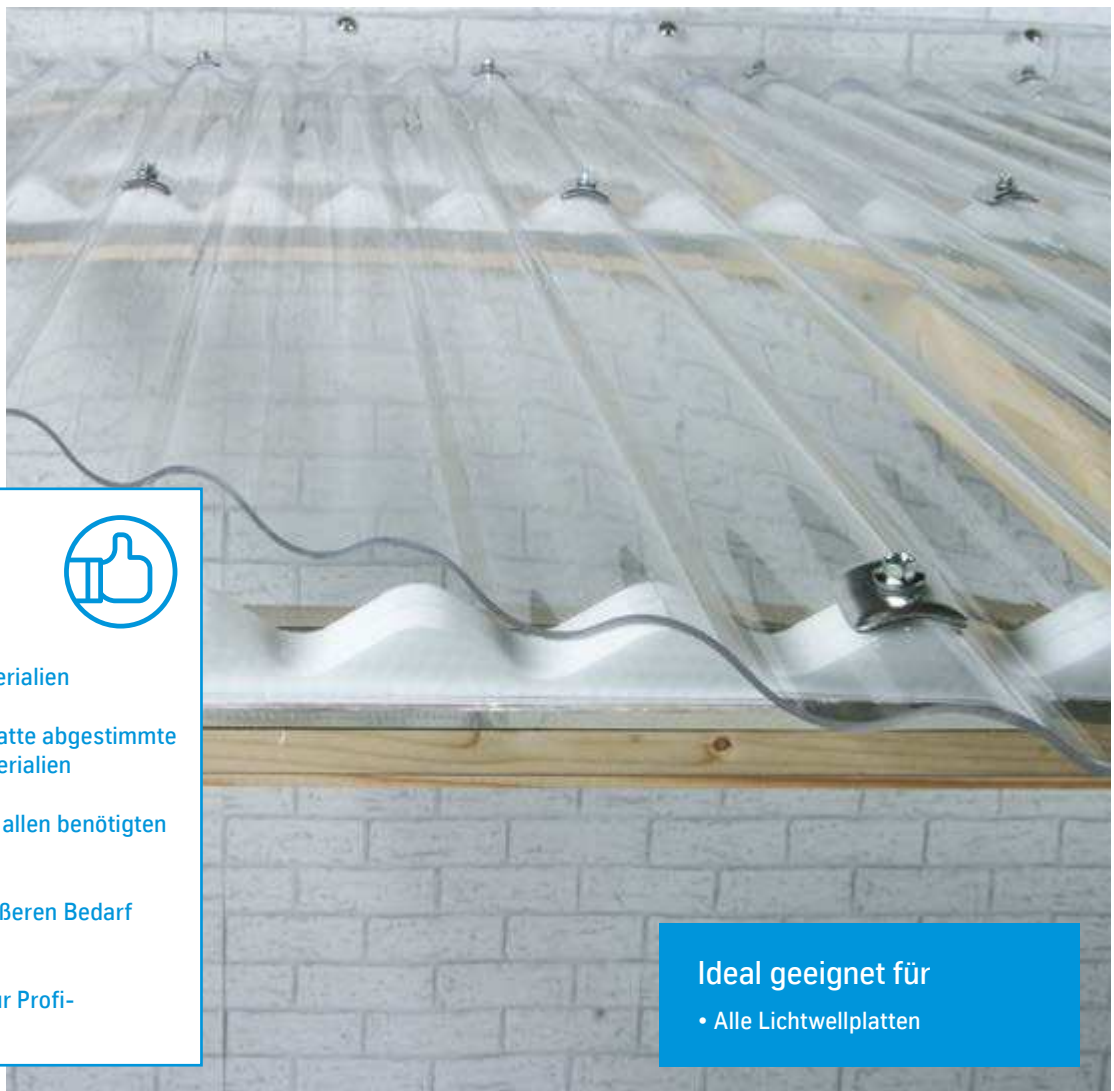

Vorteile



- Hochwertige Materialien
- Perfekt auf die Platte abgestimmte Befestigungsmaterialien
- Komplettsets mit allen benötigten Teilen
- Einzelteile für größeren Bedarf oder Reparatur
- Spezialzubehör für Profi-Anwendungen

Ideal geeignet für

- Alle Lichtwellplatten

Produktübersicht

Befestigungszubehör

Schrauben, Abstandhalter, Kalotten und vieles mehr für die fachgerechte Verlegung der Lichtwellplatten.



Formteile Lichtwellplatten

Maueranschluss aus Acryl schlagzäh, für Dachneigung 5–25°, Profile 76/18 Rund und Trapez.

Wellfirsthäuben aus Acryl schlagzäh, für Dachneigung 30–45°, Profile 76/18 Rund und Trapez.

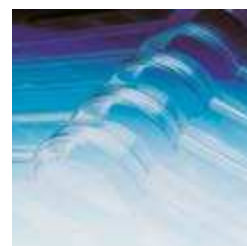

i Passende Dachrinnensysteme finden Sie ab Seite 104.

Sets oder Einzelteile

Alle Befestigungsmaterialien sind perfekt auf die Platten abgestimmt.

Das passende Befestigungskomplettset zur Wellplatte

	SB 6071	SB 616	SB 615	SB 6069	SB 6070	DSH Befestigungsset
PLEXIGLAS®						
Resist 2,8 mm, 76/18 Rund	•					
proTerra 2,8 mm, 76/18 Rund	•					
Heatstop 2,8 mm, 76/18 Rund	•					
Resist 1,8 mm, 76/18 Rund	•	•				•
	+ Abstandhalter					
Resist 1,8 mm, 76/18 Trapez			•		•	•
					+ Abstandhalter	
Marlon CS						
Crystalight 76/18 Rund	•					
Longlife, 76/18 Rund		•		•		•
				+ Abstandhalter		
Longlife, 76/16 Trapez			•		•	•
					+ Abstandhalter	
owolux®						
76/18 Rund		•		•		•
				+ Abstandhalter		
76/18 Trapez			•		•	•
					+ Abstandhalter	
GFK Sinus-Welle						
Wellbahnen 76/18 Rund		•				•

Für Wellplatten in den Profilen 130/30 und 177/51 Rund finden Sie die passenden Befestigungsteile auf den Seiten 87-92 und 122.

Befestigungszubehör für Lichtwellplatten

Gut zu wissen:

- ⊕ Für alle Lichtwellplatten unter 2,6 mm Dicke sind zwingend Abstandhalter erforderlich
- ⊕ Alle Lichtwellplatten ab 2,6 mm Dicke werden generell ohne Abstandhalter montiert. Hierfür empfehlen wir PID-Schrauben solo oder Spenglerschrauben mit Kalotten sowie die alwo® Spezialschrauben (A für Holz-UK und BZ für Metall-UK)
- ⊕ Für die maximale Lebensdauer Ihres Daches empfehlen wir zusätzlich zu Abstandhalter und Spenglerschraube die Kalotten zu verwenden
- ⊕ Unsere Aluminium-Kalotten sind mit einer hochwertigen anvulkanisierten EPDM-Dichtung ausgestattet
- ⊕ Durch die Kalotte wird die Druckfläche auf 12 cm² erhöht und damit eine höchstmögliche Sicherheit bei allen Windlasten erzielt (Druck und Sog) sowie für die optimale Abdichtung des Bohrlochs bei Dehnbewegungen gesorgt
- ⊕ Schaumstoffprofileleisten zwischen Wellplatte und Unterkonstruktion minimieren eventuell entstehende Resonanzgeräusche zwischen UK und Wellplatte
- ⊕ HSS Stufenbohrer ermöglichen Ihnen das problemlose Bohren der Wellplatten und beugen Materialrissen vor



Beschreibung	Ø in mm	Länge in mm	Artikel-Nr. 4014677...	Preis € o. MwSt.	Preis € m. MwSt.
Befestigungstechnik SB 6071 	6,5	50	435085	pro Set 27,40	pro Set 32,60
Befestigungskomplettset für Wellplatten aus Acrylglas und Polycarbonat ab 2,6 mm Dicke Fassadenbauschrauben V2A, Alu-Kalotten mit EPDM-Dichtung für Profil 76/18 RUND Liefereinheit: Sets à 25 Stück					
Befestigungstechnik SB 616 	4,5	55		pro Set	pro Set
Befestigungskomplettset für dünne Wellplatten unter 2,6 mm Dicke mit Rund-Profil aus Acrylglas, Polycarbonat, PVC und GFK Spenglerschrauben Edelstahl mit montierter Dichtungsscheibe Ø 15 mm und Gummidichtung, Abstandhalter (K 84) mit Öse für Profil 76/18 RUND Liefereinheit: Sets à 25 Stück					
			435030	12,05	14,33
			435047	21,35	25,41
			435054	35,85	42,66
Befestigungstechnik SB 615 	4,5	55		pro Set	pro Set
Befestigungskomplettset für dünne Wellplatten unter 2,6 mm Dicke mit Trapez-Profil aus Acrylglas, Polycarbonat und PVC Spenglerschrauben Edelstahl mit montierter Dichtungsscheibe Ø 15 mm und Gummidichtung, Abstandhalter (K 891) mit Öse für Profil 76/18 und 76/16 TRAPEZ Liefereinheit: Sets à 25 Stück					
			435009	12,75	15,17
			435016	22,80	27,13
			435023	39,80	47,36
Befestigungstechnik SB 6069 	4,5	45	435146	pro Set 21,20	pro Set 25,25
Befestigungskomplettset für Wellplatten mit Rund-Profil aus PVC, Polycarbonat und GFK Spenglerschrauben V2A mit 15 mm Dichtscheibe, Alu-Kalotten mit EPDM-Dichtung für Profil 76/18 RUND Liefereinheit: Sets à 25 Stück					

Befestigungszubehör für Lichtwellplatten

Beschreibung	Ø in mm	Länge in mm	Artikel-Nr. 4014677 ...	Preis € o. MwSt.	Preis € m. MwSt.
Befestigungstechnik SB 6070 	4,5	45	435115	pro Set 22,55	pro Set 26,83
Befestigungskomplettset für Wellplatten mit Trapezprofil aus Acrylglas, Polycarbonat und PVC Spenglerschrauben V2A mit 15 mm Dichtscheibe, Alu-Kalotten mit EPDM-Dichtung für Profil 76/18 und 76/16 TRAPEZ Liefereinheit: Sets à 25 Stück					
Befestigungstechnik SB 6042 	6,0	50	084382	pro Set 7,58	pro Set 9,02
Befestigungskomplettset in Verbindung mit Abstandhalter SB 571 geeignet für Wellplatten 76/18 aus Acrylglas, Polycarbonat oder PVC bis max. 2 mm Dicke verzinkte Spanplattenschrauben, Kombidichtungen (K 775) aus PE schwarz, gewölbte Unterseite, verträglich mit Acrylglas Liefereinheit: Sets à 20 Stück					
DSH Befestigungsset 	4,8	50	Artikel-Nr. 4005674 ... 670784	pro Set 19,08	pro Set 22,71
Befestigungsset Edelstahlschraube A2 mit EPDM-Dichtung und Distanzprezhülse für 18 mm hohe Well-/Trapezplatten bis max. 2 mm Dicke Bohrloch Ø 10 mm Liefereinheit: Sets à 25 Stück					
PID Spezial-Schrauben Edelstahlschrauben mit Pilzdichtung zur Befestigung von PLEXIGLAS® Platten Dichtungselement bestehend aus: Unterlegscheibe Ø 25 mm (Edelstahl) und Spezialdichtung, SW 3/8“ 	6,3	50	Artikel-Nr. 4014677... 049091 049107	pro 100 Stück 80,75 89,70	pro 100 Stück 96,09 106,74
Befestigungsset Typ BZ Feingewinde mit Zapfen Gewindesteigung 1,81 für Stahlkonstruktionen über 3 mm Ø 5,0 Bohrl Lochdurchmesser bei Trägerstärke 2–3 mm Liefereinheit: jeweils 100 Stück					
Befestigungsset Typ A Grobgewinde mit Spitze Gewindesteigung 2,54, für dünne Unterkonstruktionen bis 3 mm Ø, Aluminium- und Holzunterkonstruktionen Liefereinheit: jeweils 100 Stück	6,5	50	049138 049145 049190 049206 096675	84,55 91,45 102,70 109,45 123,25	100,61 108,83 122,21 130,25 146,67
Abdeckkappe aus PVC 			049213 049237 049220	13,87 auf Anfrage auf Anfrage	16,51 auf Anfrage auf Anfrage
für PID-Spezial-Schrauben weiß braun** schwarz** Liefereinheit: Sets à 100 Stück					

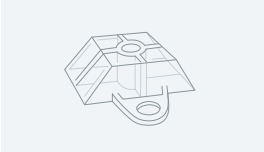
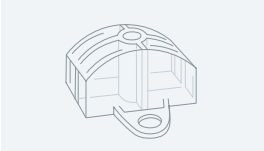
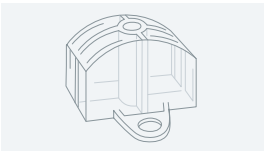

* Nur noch solange der Vorrat reicht. ** Lieferung auf Anfrage

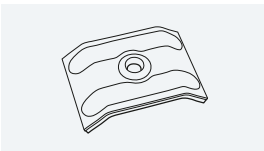
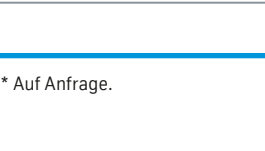
Befestigungszubehör für Lichtwellplatten

Beschreibung	Ø in mm	Länge in mm	Artikel-Nr. 4014677 ...	Preis € o. MwSt.	Preis € m. MwSt.
Abstandhalter für GFK-, PVC-, PC- und Acryl-Wellplatten unter 2,6 mm Dicke, Polystyrol, glasklar mit seitlicher Öse					
			002379	pro 100 Stück 9,00	pro 100 Stück 10,71
					Liefereinheit: 100 Stück
			002386	pro 100 Stück 9,00	pro 100 Stück 10,71
					Liefereinheit: 100 Stück
			002393	pro 100 Stück 24,29	pro 100 Stück 28,91
					Liefereinheit: 50 Stück
			002409	pro 100 Stück 37,00	pro 100 Stück 44,03
					Liefereinheit: 25 Stück
Kalotten aus Aluminium verträglich mit PLEXIGLAS®, Marlon CS, PVC und GFK, blank, mit aufvulkanisierter EPDM-Dichtung					
			128284	pro 100 Stück 46,61	pro 100 Stück 55,47
					Liefereinheit: 100 Stück
			131666	auf Anfrage	auf Anfrage
					Liefereinheit: 100 Stück
			131291	pro 100 Stück 51,35	pro 100 Stück 61,11
					Liefereinheit: 100 Stück

* Auf Anfrage.

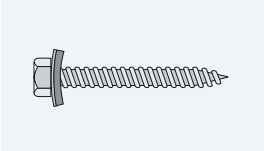
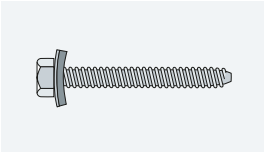
Befestigungszubehör für Lichtwellplatten

Bezeichnung		Ø in mm	Länge in mm	Artikel-Nr. 4014677...	Preis € o. MwSt.	Preis € m. MwSt.
alwo® Spezialschrauben	Typ A für Holzunterkonstruktionen mit 16 mm Dichtscheibe	6,5			pro Set	pro Set
Edelstahl SW 3/8" mit Dichtscheibe 16 mm aus rostfreiem Edelstahl mit EPDM-Dichtung			50	047707	62,10	73,90
			64	047714	67,65	80,50
			76	047721	75,30	89,61
			90	047738	96,87	115,28
		6,5	50	429916	31,66	37,68
			64	429923	34,37	40,90
			76	429930	40,86	48,62
	Typ BZ zur Befestigung auf Stahlunterkonstruktionen 5,0 Bohrlochdurchmesser bei Trägerstärke 2–3 mm	6,3	50	047769	62,18	73,99
			64	047776	66,43	79,05
			76	047783	75,30	89,61
Spenglerschrauben	Ø 15 mm (Edelstahl) Gummidichtung	4,5	25	214390	21,65	25,76
Edelstahlschrauben mit TX-Antrieb und BIT zur Befestigung von Lichtplatten Profil 76/18, 76/16, 130/30, mit montierter Dichtungsscheibe			35	214406	21,72	25,85
			45	214345	23,95	28,50
			55	214352	28,08	33,42
	Ø 20 mm (Edelstahl) vulkanisierte Neoprendichtung	4,5	45	214376	30,44	36,22
			55	214437	34,30	40,82

Befestigungszubehör für Lichtwellplatten

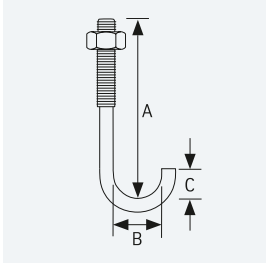
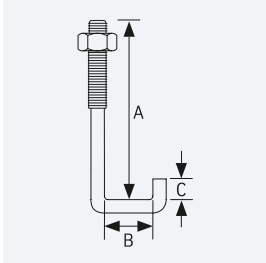
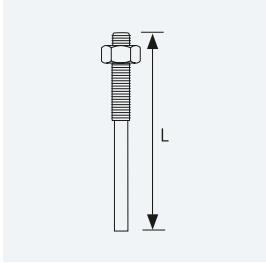
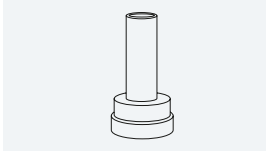
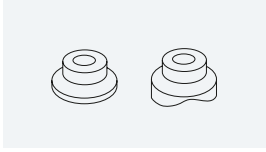
Beschreibung	Abmessung in mm	Rohr Ø in mm	Artikel-Nr. 4014677...	Preis € o. MwSt.	Preis € m. MwSt.	
Rohrhaken M 6	Eiserne, glanzverzinkte und chromatisierte Rohrhaken, zur Befestigung von Wellplatten auf Rohrkonstruktionen, mit verzinkter Sechskant-Mutter passend für das Profil 76/18	A x C 60 x 10 65 x 15 70 x 15 80 x 20 90 x 25 100 x 30	B 22 (1/2") 27 (3/4") 34 (1") 43 (1 1/4") 50 (1 1/2") 60 (2")	002553 002560 002577 002584 002591 002607	pro 100 Stück 35,92 39,17 42,28 47,02 51,75 57,43	pro 100 Stück 42,74 46,61 50,31 55,95 61,58 68,34
	Liefereinheit: 100 Stück					
L-Haken M 6	Eiserne, glanzverzinkte und chromatisierte L-Haken, zur Befestigung von Wellplatten auf Vierkant-Rohre, mit verzinkten Sechskant-Muttern passend für das Profil 76/18	A x C 70 x 20 80 x 20 105 x 20 120 x 20 140 x 20	B 32 42 42 45 53	002515 002997 002461 002478 002485	51,35 54,26 56,49 61,09 73,87	61,11 64,57 67,22 72,70 87,91
	Liefereinheit: 100 Stück					
Rohling M 6	Eiserne, glanzverzinkte und chromatisierte Rohlinge zum Selbstbiegen von Haken mit verzinkten Sechskant-Muttern	Länge (L) 100 150 200 250 300	002676 002683 002690 002706 002713	37,68 49,59 60,68 72,72 82,06	44,84 59,01 72,21 86,54 97,65	
	Liefereinheit: 100 Stück					
Korrokappe	für Rohrhaken, L-Haken, Rohlinge Korrokappe, lange Ausführung Polyethylen, weiß für M 6 (6 mm Lochdurchmesser) - K76 lange Ausführung		002362	9,74	11,59	
	Liefereinheit: 100 Stück					
Dichtungsscheiben Kunststoff	für Rohrhaken, L-Haken, Rohlinge Weich-PVC, natur für M 6 (6 mm Lochdurchmesser) - K70 glatte Unterseite* - K69 gewölbte Unterseite		002300 002287	auf Anfrage 10,95	auf Anfrage 13,03	
	Liefereinheit: 100 Stück					

* Dichtungsscheibe K70 nur noch solange der Vorrat reicht.

Befestigungszubehör für Lichtwellplatten

Beschreibung	Rohr Ø in mm	Artikel-Nr. 4014677...	Preis € o. MwSt.	Preis € m. MwSt.
Kombidichtung Kunststoff  <p>für Rohrhaken, L-Haken, Rohlinge, Polyethylen, natur* für M 6 (6 mm Lochdurchmesser) - K772 gewölbte Unterseite</p> <p>Liefereinheit: 100 Stück</p>		002348	pro 100 Stück 11,95	pro 100 Stück 14,22
Kombidichtung Kunststoff  <p>für Rohrhaken, L-Haken, Rohlinge, Polyethylen, schwarz verträglich mit PLEXIGLAS® für M6 (6 mm Lochdurchmesser) - K774 klein, gewölbte Unterseite und Sockel, für Profil 76/18 rund für M7 (7 mm Lochdurchmesser) - K776 groß, gewölbte Unterseite und Sockel für Profil 130/30 und 177/51</p> <p>Liefereinheit: 100 Stück</p>		002423 002430	15,49 15,56	18,43 18,52
Kombidichtung Kunststoff  <p>passend für Holzschrauben DIN 96 und Spanplattenschrauben DIN 7962 Polyethylen, schwarz verträglich mit PLEXIGLAS® für M6 (6 mm Lochdurchmesser) - K775 gewölbte Unterseite, flacher Hut - K71 glatte Unterseite, flacher Hut</p> <p>Liefereinheit: 100 Stück</p>		084955 084962	11,50 auf Anfrage	13,69 auf Anfrage
Kombidichtung Kunststoff  <p>passend für Sechskantschrauben, DIN 571, natur, aus Weich-PVC, für Schrauben 5 - 7 mm (7 mm Lochdurchmesser) - K725</p> <p>Liefereinheit: 100 Stück</p>		659801	19,70	23,44
SB 196 Spezialsteckschlüssel  <p>3/8" für alwo® Spezialschrauben mit innenliegender Barriere für optimalen Anpressdruck auf Schraube 6,5 x 13 mm.</p> <p>Liefereinheit: 1 Stück</p>		208603	pro Stück 30,17	pro Stück 35,90
HSS-Kegelbohrer  <p>für problemloses Bohren von Profilplatten Einspannschaft ca. 6 mm Bohr-Ø ca. 3-14 mm Andere Größen auf Anfrage</p> <p>Liefereinheit: 1 Stück</p>		048063	19,89	23,67

* Teile aus Polyethylen natur sind nicht UV-beständig.

Befestigungszubehör für Lichtwellplatten

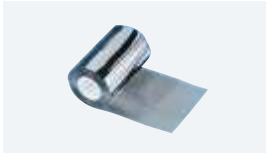
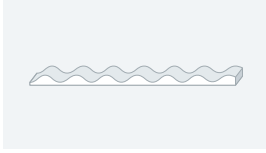
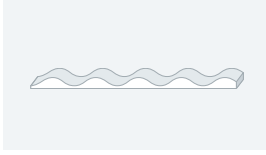
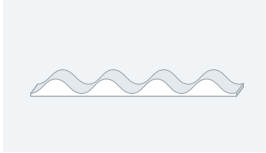
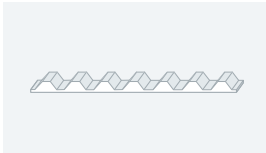
Beschreibung	Breite in mm	Länge in mm	Artikel-Nr. 4014677...	Preis € o. MwSt.	Preis € m. MwSt.
HSS-Stufenbohrer  <p>für entgratete, rattermarkenfreie Bohrungen in vorwiegend ebenes Material aus Kunststoff (z. B. Acrylglas, Polycarbonat), Holz und Metall Ø 4, 6, 8, 10 und 12 mm Vorbohren/Ankörnen entfallen!</p> <p>Liefereinheit: 1 Stück</p>			048087	29,43	35,02
alwo® Reinaluminium-Kleband  <p>für die technische notwendige reflektierende Ausstattung der Konstruktions-Oberseiten, zur Vermeidung von Hitze- und Wellplatten</p> <p>Schwer entflammbar nach DIN 4102, B1 verträglich mit Acryl, Polycarbonat, PVC und GFK</p> <p>Liefereinheit: 1 Rolle</p>	60 50 60 75 100	10 lfd. m 50 lfd. m	437065 049800 049817 049824 049831	pro Rolle 2,97 12,05 13,67 17,06 23,90	pro Rolle 3,53 14,34 16,27 20,30 28,84
Schaumstoffprofileisten  <p>Zellpolyethylen, weiß</p> <p>Profil 76/18 RUND</p>		ca. 1.000	003765	pro Stück 2,60	pro Stück 3,10
 <p>Profil 130/30 RUND</p>			003741	3,65	4,34
 <p>Profil 177/51 RUND</p>			003758	4,00	4,76
 <p>Profil 76/18 TRAPEZ</p> <p>Liefereinheit: jeweils 10 Stück</p>			003697	2,60	3,10

 Weiteres Profi-Zubehör für die fachgerechte Verlegung lieferbar. Fragen Sie Ihren Fachberater!

Formteile für Lichtwellplatten

Maueranschluss:

- ⊕ Flexibler Wandanschluss für den firstseitigen Anschluss an eine bestehende Wand
- ⊕ Sauberer und dichter Übergang zur Hauswand, bei einem rauen Untergrund mit Plexisil abdichten
- ⊕ Geeignet für Dachneigung 5–25°

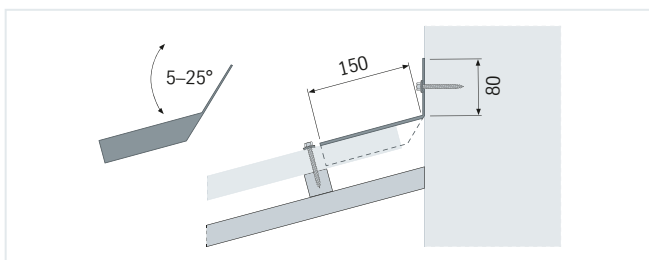

Wellfirsthaube aus Acryl, schlagzäh:

- ⊕ Geeignet für Dachneigung 30–45°
- ⊕ Für PLEXIGLAS® Wellplatten

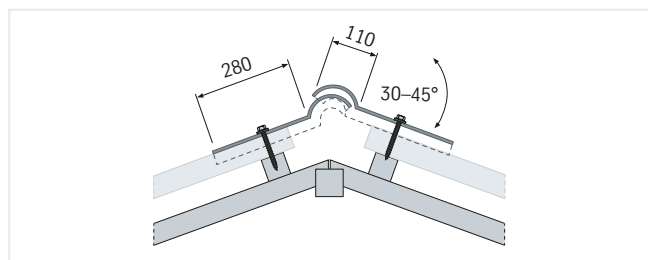

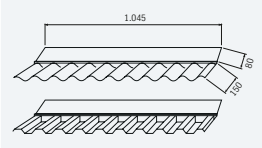
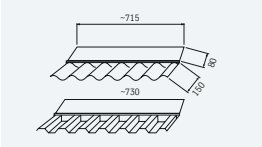
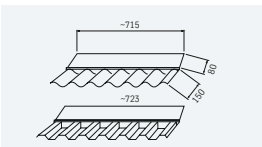
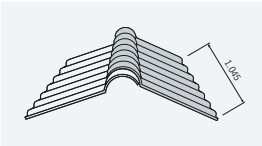
Beschreibung	Tiefe in mm	Länge in mm	Artikel-Nr. 4052026 ...	Preis € o. MwSt.	Preis € m. MwSt.
Maueranschluss aus Acryl 	150	ca. 1.045	004094	47,32	56,31
schlagzäh, für Dachneigung 5–25 Grad Profil 76/18 RUND für PLEXIGLAS® Wellplatten farblos Profil 76/18 TRAPEZ für PLEXIGLAS® Wellplatten farblos Liefereinheit: jeweils 1 Stück	150	ca. 1.045	004100	47,32	56,31
Maueranschluss aus PC 		ca. 715	Artikel-Nr. 4014677... 650853	15,32	18,23
Profil 76/18 RUND für Marlon und owolux® Wellplatten farblos Profil 76/18 TRAPEZ für Marlon und owolux® Wellplatten farblos Liefereinheit: jeweils 1 Stück		ca. 730	650860	15,32	18,23
Maueranschluss aus PVC* 		ca. 715	Artikel-Nr. 4014677... 446494	15,32	18,23
Profil 76/18 RUND für owolux® PVC Wellplatten farblos Profil 76/18 TRAPEZ für owolux® PVC Wellplatten farblos Liefereinheit: jeweils 1 Stück		ca. 723	446500	15,32	18,23
Wellfirsthaube aus Acryl* 		ca. 1.045	Artikel-Nr. 4052026... 004124	145,61	173,28
schlagzäh, für Dachneigung 30–45° Profil 76/18 TRAPEZ für PLEXIGLAS® Wellplatten farblos Liefereinheit: jeweils 1 Paar					

* Nur noch solange der Vorrat reicht.

Überblick

① Wellplatten

Sie haben die Wahl zwischen verschiedenen Wellplatten mit unterschiedlichen Eigenschaften, Färbungen und Strukturen.

② Befestigung

Mit dem passenden Zubehör zur Platte. Details siehe nächste Seite.

③ Reinaluminium-Klebeband

Die der Platte zugewandten Oberflächen müssen reflektierend oder hell sein. Alternativ zum Alu-Klebeband ist auch ein Anstrich mit weißer Dispersions- oder Acrylfarbe auf Wasserbasis möglich. Der Anstrich muss gut ausgetrocknet sein.

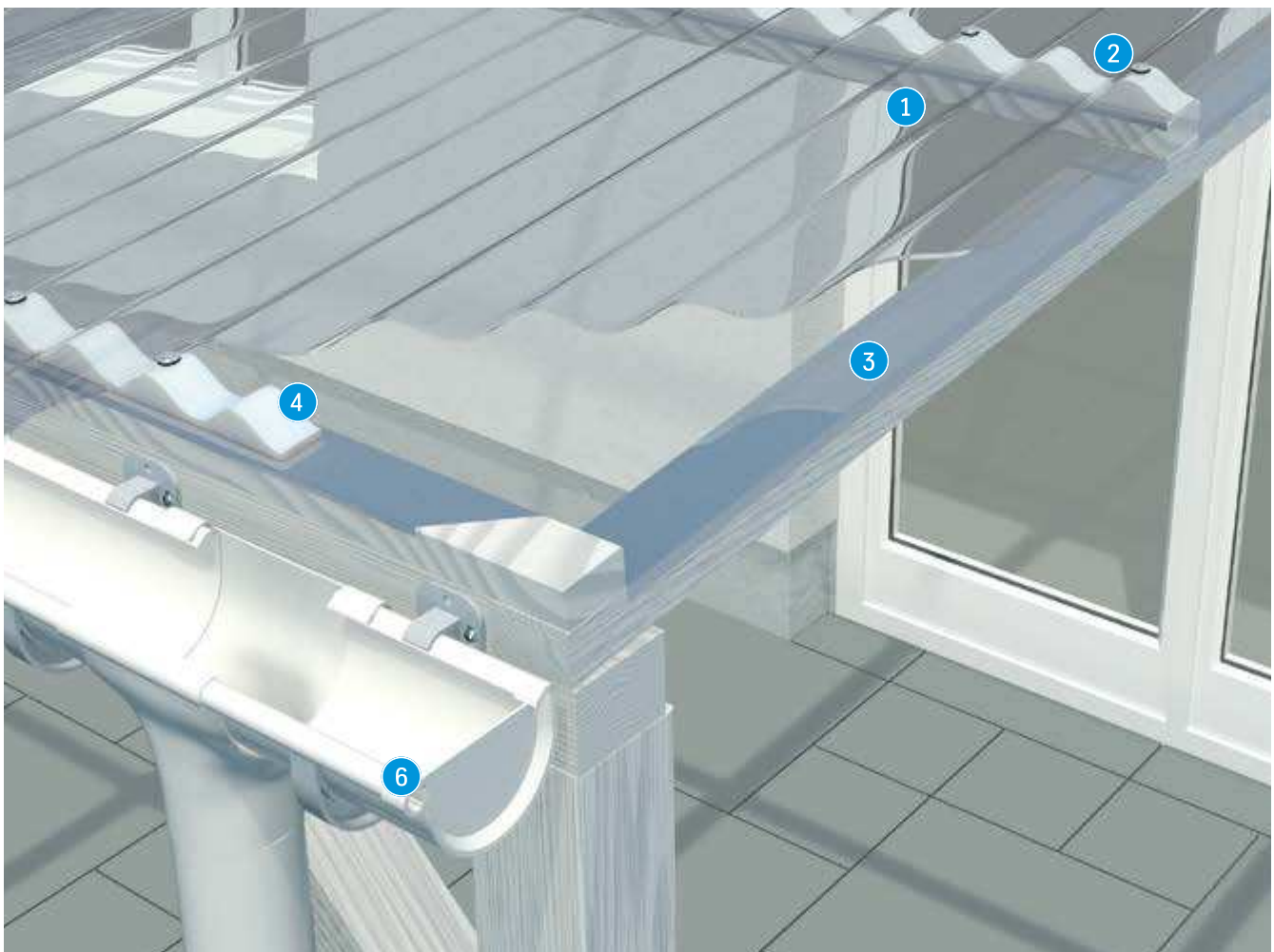



- ④ Schaumstoffprofileisten**
Vermindern die Geräuschübertragung und Zugluft.



- ⑤ Formteile**
Aus Acryl, PC oder PVC sorgen für optimale Wandanschlüsse und formschöne Firste.



- ⑥ Dachrinnen**
Für die zuverlässige Entwässerung hochwertiger Überdachungen bis 51 m² Grundfläche – überzeugend in Qualität und Funktion. Die runde owolux[®] aus Hart-PVC ist für freie Spannweiten bis max. 600 mm von Sparren zu Sparren geeignet. Bei der eckigen alwo[®] Dachrinne aus Aluminium sind freie Spannweiten bis 1.250 mm möglich. Die Dachrinnenoberkanten müssen mind. 15 cm unterhalb der Plattenunterkante montiert sein, um Feuchtigkeitsdiffusion zu verhindern.

NEU: Das PVC-Dachrinnenset RG 100 für bis zu 55 m² Dachgrundfläche und bis zu 6 m Spannweite.

② Befestigung

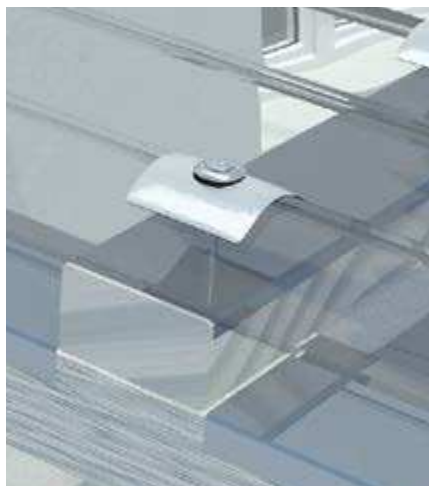

- Mit Spezialschrauben und Kalotten bei
- ⊕ PLEXIGLAS[®] Resist 2,8 mm
 - ⊕ PLEXIGLAS[®] proTerra
 - ⊕ PLEXIGLAS[®] Heatstop
 - ⊕ Marlon CS Crystalight



- Mit Abstandhaltern (SB 616/615) bei
- ⊕ PLEXIGLAS[®] Resist 1,8 mm
 - ⊕ Marlon CS Longlife
 - ⊕ owolux[®] PVC-Wellplatte
 - ⊕ GfK Sinus-Welle



- Mit DSH Befestigungsset bei
- ⊕ Well-/Trapezplatten 76/18 bzw. 76/16 bis max. 2 mm Stärke

Montage

In wenigen Schritten zum Ziel

Wellplatten werden grundsätzlich – ähnlich wie Dachziegel – überdeckend verlegt: horizontal entgegen der Hauptwindrichtung und vertikal von unten (der Traufe) nach oben (zum First). Zum Begehen der verlegten Platten sind tragfähige Bohlen zu verwenden. Platten mit Oberflächenstruktur werden mit der Strukturseite nach unten verlegt. Aufgrund der Wärmeausdehnung von Kunststoff und der punkweisen Befestigung ist die Plattenlänge auf 4 m beschränkt. Bei Dachlängen über 4 m sind mehrere Platten überdeckend zu verlegen (siehe Tabellen Überlappung).

① Unterkonstruktion

Wellplatten werden auf statisch tragenden Unterstützungen (Pfetten) verlegt, die quer zur Gefälle- bzw. Wasserlaufrichtung liegen. Der Abstand zwischen den einzelnen Pfetten darf – abhängig vom Plattenprofil – ein bestimmtes vorgeschriebenes Maß nicht überschreiten (siehe Tabelle Pfettenabstände). Die Dachneigung sollte mindestens 5° (= 9 cm/m), besser 10° (= 18 cm/m) betragen, damit der Schmutz vom Regen gut abgespült werden kann. Achten Sie darauf, dass der Anstrich der Unterkonstruktion vor dem Verlegen der Wellplatten gut abgetrocknet ist. Die der Wellplatte zugewandte Oberfläche muss entweder weiß gestrichen (hochwertige Außen-Dispersionsfarbe) oder hell reflektierend angelegt (alwo® Reinaluminium-Klebeband) sein, um einem möglichen Hitzestau durch Sonneneinstrahlung vorzubeugen.

Bei Montage einer Unterdachbeschattung kann es bei sehr langen und intensiven Sonnenperioden zu einer Beeinträchtigung des Plattenmaterials kommen. Solche Beeinträchtigungen sind nicht Bestandteil der Produktgarantien.



② Bearbeiten der Platten

Für das Zuschneiden von Wellplatten verwenden Sie am besten eine hoctourige Hand-Kreissäge, die mit einem für diese Zwecke geeigneten Sägeblatt bestückt ist. Die Bohrungen inklusive ausreichendem Dehnungsspiel erfolgen mit Hilfe eines Kegel- oder Stufenbohrers (für Profil 130/30, 177/51), der verschiedene Bohrdurchmesser ermöglicht. Überdeckende Platten werden zusammengebohrt (siehe Tabelle Bohrungen).



3 Befestigen der Platten

Bei Dächern sind die Befestigungen immer an die Wellenberge zu setzen. Wellplatten der Sorten PLEXIGLAS® Resist/*proTerra*/Heatstop ca. 2,8 mm und Marlon CS Crystalight werden mit Hilfe von Spezialschrauben und Kalotten befestigt. Für die anderen Plattenvarianten benötigen Sie zusätzlich Abstandhalter, die für die nötige Festigkeit sorgen.

Zur Befestigung der Wellplatten auf Rohrpfeifen eignen sich handelsübliche Hakenschrauben mit Gewinde und Mutter, die durch spezielle Dichtkappen ergänzt werden.

Optional können Schaumstoffprofileisten eingesetzt werden. Sie vermindern die Geräuschübertragung.

Bitte beachten Sie auch unsere Hinweise zur Lagerhaltung auf Seite 170.

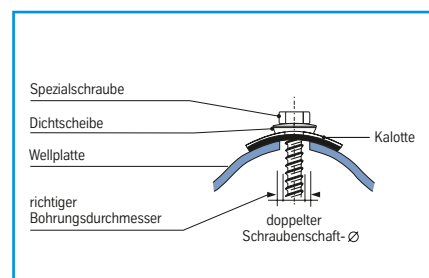

Überlappung und Abstände				
Produkt	76/18 Rund	76/16-18 Trapez	130/30 Rund	177/51 Rund

Seiten-Überlappung (mindestens) in mm				
PLEXIGLAS®	57	57	90	47
Marlon CS Longlife	57	57	—	47
Marlon CS Crystalight	57	—	—	—
owolux®	64	50	90	47
GFK Sinus-Welle	64	—	90	47

Längs-Überlappung (mind.) in mm bei Dachneigungen unter 17°				
PLEXIGLAS®	200	200	200	200
Marlon CS Longlife	150	150	—	150
Marlon CS Crystalight	200	—	—	—
owolux®	150	150	150	150
GFK Sinus-Welle	150	—	150	150

Pfetten				
Maximale Pfettenabstände in mm*				
PLEXIGLAS® ca. 2,8 mm Dicke	850	—	900	1.400
PLEXIGLAS® Resist ca. 1,8 mm Dicke	800	800	—	—
Marlon CS Longlife	700	750	—	900
Marlon CS Crystalight	860	—	—	—
owolux®	750	750	950	1.100
GFK Sinus-Welle	700	—	800	1.050

Bohrungen		
Produkt	Ø in mm**	Abstand

Bohrungen für Verlegung mit Kalotten		
PLEXIGLAS® 76/18	13	2. + 5. + 9. + 12. Wellenberg
PLEXIGLAS® 130/30	13	2. + 6. Wellenberg
PLEXIGLAS® 177/51	13	1. + 3. + 5. Wellenberg
Marlon CS Longlife	13	jeder 2. Wellenberg
Marlon CS Crystalight	13	2. + 5. + 9. + 12. Wellenberg
owolux®	10	jeder 2. Wellenberg
GFK Sinus-Welle	10	jeder 2. Wellenberg

Dachüberstände:
 PLEXIGLAS®: max. 300 mm
 Marlon CS Longlife, Marlon CS Crystalight, owolux®, GFK Sinus-Welle: max. 150 mm

Verlegung von Wellplatten einfach erklärt. Hier geht's zum Video:

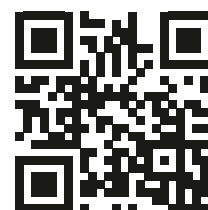

➔ Eine ausführliche Verlege- und Montageanleitung für Wellplatten finden Sie auf unserer Webseite: www.thyssenkrupp-plastics.de/downloads

* Schneelast von 75 kg/m² – weitere Werte siehe technische Datenblätter der Hersteller.
 ** Bei Schraubendurchmesser 6,5 mm. Generell gilt Bohrloch-Ø = doppelter Schraubenschaft-Ø

Hohlkammerpaneele P16

Wenn's Klick machen soll

Manchmal soll es einfach unkompliziert sein. Mit unseren Hohlkammerpaneelen aus **Polycarbonat** machen Sie einfach Klick und fertig ist die vertikale Trennwand.

Es gibt Anwendungen, da steht der funktionale Nutzen klar im Vordergrund: schlagfest, witterungsbeständig, temperaturbeständig muss es sein. Das **Panel P16** aus Polycarbonat vereint all diese Eigenschaften. Mit der Nut- und Federverbindung lassen sich die Paneele einfach montieren und für senkrechte Verglasungen verwenden, z. B. für Trennwände, Sicht- oder Windschutz.

Für die vertikale Verlegung steht Ihnen das bewährte Profilsystem **alwo® P16** aus Aluminium zur Verfügung.



Vorteile



- Transparent
- Schlagfest
- Witterungsbeständig
- Geringes Gewicht

Ideal geeignet für

- Vertikale Anwendungen
- Trennwände
- Sichtschutz
- Windschutz

Produktübersicht

Panel P16

Die Hohlkammerpaneele aus UV-stabilisiertem Polycarbonat mit einem Recyclinganteil von bis zu 95 % sind witterungsbeständig und schlagfest. Dank der praktischer Nut- und Federverbindung lassen sie sich die einfach und schnell montieren. Sie eignen sich daher hervorragend für die wirtschaftliche Wandverglasung. Durch die Hohlkammern bieten sie sogar eine gewisse Wärmedämmung.

alwo® P16 Profilsystem

Die bewährten Aluminiumprofile eignen sich für die fachgerechte vertikale Verlegung von 16 mm Hohlkammerpaneelen und Stegplatten sowie von ebenen Platten mit einer Dicke von 2,5 bis 10 mm. Das System aus U-, H- und Eck-Profilen ermöglicht den sicheren Rahmenbau. Für die Montage von Massivplatten bis 10 mm Dicke stehen hochwertige EPDM-Profilabdichtungen zur Verfügung.



Garantie*

- 5 Jahre Herstellergarantie auf UV-Stabilität (Panel P16)



Industrieverglasung

Hohlkammerpaneele aus PC und PVC für die Industrieverglasung finden Sie in unserem „Programm für Fassade und Balkon“.

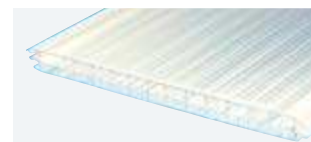

* Es gelten die gültigen Garantiebedingungen des Herstellers.

Bei allen Preisangaben handelt es sich um unverbindliche Preisempfehlungen von thyssenkrupp Plastics. Preisänderungen und Druckfehler vorbehalten, aktuelle Preise finden Sie unter: shop.thyssenkrupp-plastics.de

Paneel P16

Eigenschaften/Vorteile:

- ⊕ Dicke: 16 mm, Breite 200 mm
- ⊕ Ausschließlich für senkrechte Verglasungen
- ⊕ Mit praktischer Nut- und Federverbindung (nicht wasserdicht, nur für Wandanwendungen)
- ⊕ Schlagfest
- ⊕ Witterungsbeständig
- ⊕ UV-stabilisiert mit 5 Jahren Herstellergarantie*
- ⊕ Temperaturbeständig von -40 bis +115 °C
- ⊕ aus rd. 95 % recyceltem Material
- ⊕ Brandschutzklasse B-s1, d0

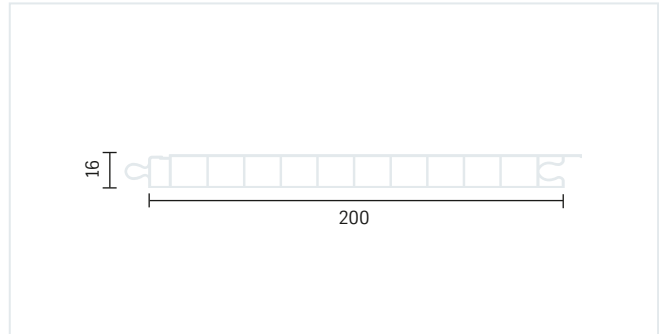

Bezeichnung	Ausführung	Breite in mm	Länge in mm	Artikel-Nr. 4014677...	Preis € o. MwSt.	Preis € m. MwSt.	
Hohlkammerpaneel** Für Wände Polycarbonat	Lichtdurchlässigkeit ca. 60 % Dicke 16 mm	opal	200	2.500	563450	pro qm 32,45	pro qm 38,62
							
	Lichtdurchlässigkeit: ca. 70 % Dicke 16 mm	glasgrün	200	2.500	645767	32,45	38,62
							
	Lichtdurchlässigkeit: ca. 12 % Dicke 16 mm	anthrazit	200	2.500	645743	32,45	38,62
							
Liefereinheit: jeweils Sets à 5 Stück (Set eingeschweißt)							

** Liefermöglichkeit prüfen.

*Es gelten die gültigen Garantiebedingungen des Herstellers.

Bei allen Preisangaben handelt es sich um unverbindliche Preisempfehlungen von thyssenkrupp Plastics. Preisänderungen und Druckfehler vorbehalten, aktuelle Preise finden Sie unter: shop.thyssenkrupp-plastics.de

alwo® P16 Profilsystem

Eigenschaften/Vorteile:

- ⊕ Aluminium-Verbindungsprofile
- ⊕ Sicheres Rahmensystem zur Verlegung von Hohlkammerpaneelen und Stegplatten bis 16 mm sowie Massivplatten von 2,5 bis 10 mm Dicke
- ⊕ U-Profile mit und ohne seitlicher bzw. oberer Lasche, Eck- und H-Profile
- ⊕ alwo® EPDM-Profilabdichtungen für Platten < 16 mm Dicke

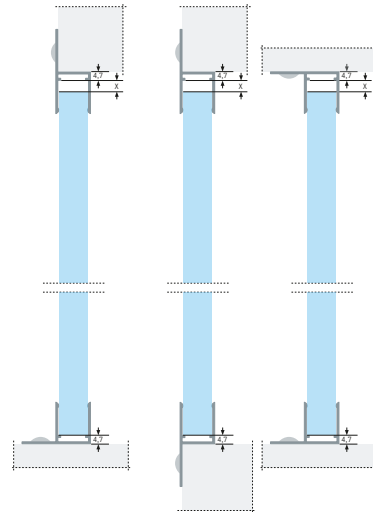

alwo® P16 mit 16 mm Stegplatten/Hohlkammerpaneelen

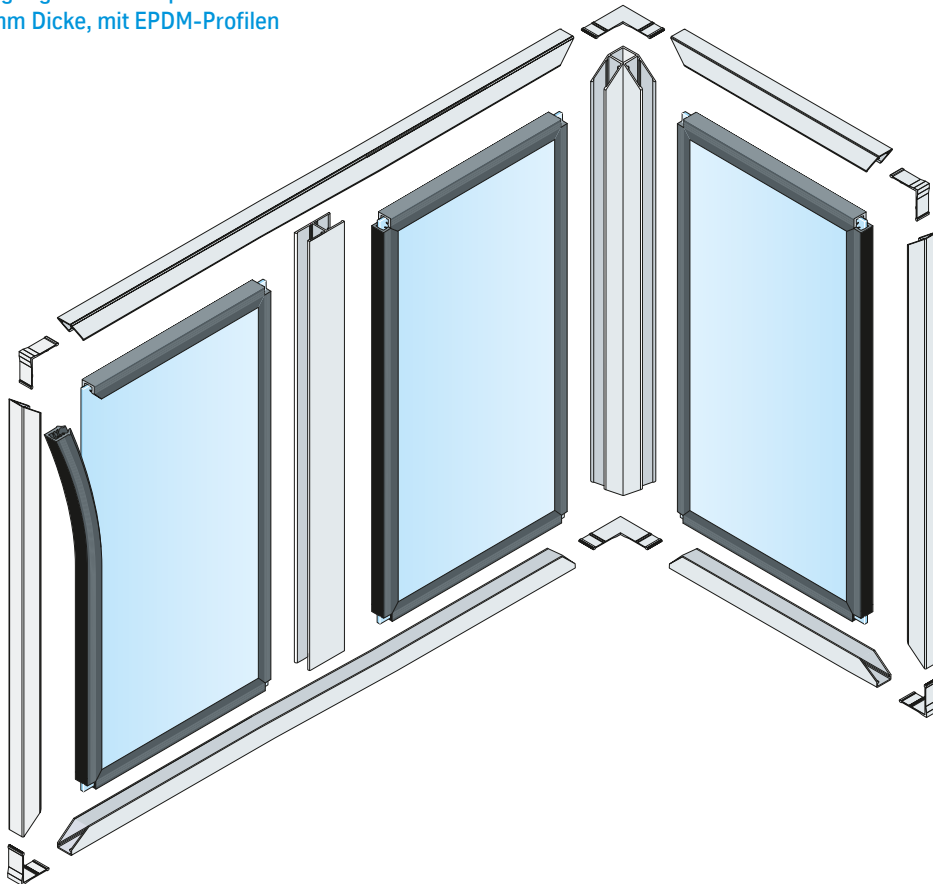

alwo® P16 Verlegung von Massivplatten von 2,5 bis 10 mm Dicke, mit EPDM-Profilen

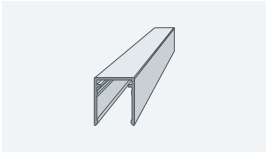

alwo® P16

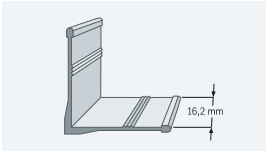
Bezeichnung	Breite in mm	Länge in mm	Artikel-Nr. 4014677...	Preis € o. MwSt.	Preis € m. MwSt.	
Aluminium-Verbindungsprofile Zur Verlegung von 16 mm Hohlkammerpaneelen und Stegplatten sowie ebenen Platten von 2,5 bis 10 mm.	U-Profil (35155) E6/EV1 silber	2.000 2.500 3.000 6.000	099843 099850 099867 099874	pro lfd.m 7,42 7,42 7,42 7,42	pro lfd.m 8,82 8,82 8,82 8,82	
	anthrazitgrau RAL 7016	2.000 2.500	607475 607482	7,80 7,80	9,29 9,29	
						
	U-Profil P16 (35156) E6/ EV1 silber mit seitlicher Lasche	2.000 2.500 3.000 6.000	098471 098488 098495 098501	pro lfd.m 9,44 9,44 9,44 9,44	pro lfd.m 11,23 11,23 11,23 11,23	
	anthrazitgrau RAL 7016	2.000 2.500	622843 622850	9,95 9,95	11,84 11,84	
						
	U-Profil P16 (35157) mit oberer Lasche, E6/EV1-silber	2.000 2.500 3.000 6.000	098518 098525 098532 098549	pro lfd.m 9,99 9,99 9,99 9,99	pro lfd.m 11,89 11,89 11,89 11,89	
	anthrazitgrau RAL 7016	2.000 2.500	622829 622836	10,37 10,37	12,34 12,34	
						
	H-Profil P16 (35158) E6/ EV1 silber	2.000 2.500 3.000 6.000	099881 099898 099904 099911	pro lfd.m 13,17 13,17 13,17 13,17	pro lfd.m 15,68 15,68 15,68 15,68	
anthrazitgrau RAL 7016	2.000 2.500	607499 607505	13,57 13,57	16,15 16,15		
						
Eck-Profil P16 (35159) E6/ EV1 silber	2.000 2.500 3.000 6.000	099805 099812 099829 099836	pro lfd.m 18,94 18,94 18,94 18,94	pro lfd.m 22,54 22,54 22,54 22,54		
Liefereinheit: jeweils 1 Stück						
Eckwinkel P16						
pressblank			098556	pro Stück 1,17	pro Stück 1,39	
Liefereinheit: 1 Stück						
						
Beutel mit 4 Stück			002126	pro Beutel 7,72	pro Beutel 9,19	
Liefereinheit: 1 Beutel						
Alu-Eckverbinder P16 pressblank			128345	pro Stück 1,64	pro Stück 1,95	
Liefereinheit: 1 Stück						
						

alwo® P16

Bezeichnung		Breite in mm	Länge in m	Artikel-Nr. 4014677...	Preis € o. MwSt.	Preis € m. MwSt.
AntiDUST® tape, Set	Set bestehend aus je 1 Rolle Tape mit Filter und Tape geschlossen				pro Rolle	pro Rolle
Für die Stirnseiten der Hohl-kammerpaneele gemäß der Regel: Oben so dicht wie möglich – unten so dicht wie nötig.	G3638 für 16 – 20 mm Stegplatten AD3542/G3642	42		610123	21,73	25,86
	Liefereinheit: 1 Set					
alwo® EPDM-Profildichtungen	EPDM-Profildichtung 4253 für P16-Profile zur Verlegung von ebenen Platten im Dickenbereich von 2,5 bis 3,0 mm		30 m	105513	pro lfd.m 8,78	pro lfd.m 10,45
						
	EPDM-Profildichtung 4560 für P16-Profile zur Verlegung von ebenen Platten im Dickenbereich von 5,0 bis 6,0 mm		30 m	105537	7,59	9,03
	EPDM-Profildichtung 4810 für P16-Profile zur Verlegung von ebenen Platten im Dickenbereich von 8,0 bis 10,0 mm		30 m	142556	6,90	8,21
	Liefereinheit: jeweils 1 Rolle					

 Weiteres Zubehör (Spezialsilikon, etc.) siehe ab Seite 59.

Dachrinnensysteme

NEU PVC-Dachrinnenset RG 100

Eigenschaften/Vorteile:

- ⊕ Komplettsset für 6 m Spannweite – mit allen erforderlichen Teilen für die Montage
- ⊕ Rinne, Fallrohr und Zubehör aus PVC
- ⊕ Einfache Montage, auch für Heimwerker
- ⊕ Kratzfest und beulfest, mit langer Lebensdauer
- ⊕ 10 Jahre Herstellergarantie
- ⊕ In weiß oder anthrazit
- ⊕ Für Dächer mit max. 55 m² Dachgrundfläche
- ⊕ Das Set ist nicht kompatibel mit alwo® und owolux® Dachrinnensystemen

Bezeichnung	Artikel-Nr. 4014677...	Preis € o. MwSt.	Preis € m. MwSt.
PVC-Dachrinnenset RG 100			
weiß	716207	pro Set 140,00	pro Set 166,60
anthrazit	716191	140,00	166,60
Komplettsset im Karton: Abmessung (L x B x H): 203 x 14 x 16 Gewicht: 6,7 kg			
Liefereinheit: jeweils 1 Stück			

1 Set für 6 m Spannweite besteht aus:

1 Dachrinne Länge 2 m	RG 100	3 Stück
2 Rinnenhalter PVC	RG 100	14 Stück
3 Distanzkeile 10°-20° & 25°-35°	RG 100	14 Stück
4 Endstück links (zum Kleben)	RG 100	1 Stück
5 Endstück rechts (zum Kleben)	RG 100	1 Stück
6 Rinnenverbinder (zum Stecken)	RG 100	2 Stück
7 Rinnenstützen (zum Stecken)	RG 100/Ø 60 mm	1 Stück
8 Fallrohr Länge 2 m	Ø 60 mm	1 Stück
9 Rohrbogen 67°	Ø 60 mm	3 Stück
10 Rohrschelle mit Schraube	Ø 60 mm	2 Stück
11 Schrauben	4,0 x 20	2 Stück
12 PVC-Kleber	Tube 50 g	1 Stück
+ Montageanleitung		1 Stück



Montage

In wenigen Schritten zur Dachrinne für kleine Dächer bis 55 m² Dachgrundfläche

- ① Bestimmen Sie den Winkel des Dach-Abschlussbrettes. Die Distanzkeile können zum Ausgleich dieses Neigungswinkels beidseitig wie folgt verwendet werden: Die eine Seite gleicht Neigungen von 10° – 20° aus, die andere Seite Neigungen von 25° – 35°.
- ② Montieren Sie den Distanzkeil so, dass Sie den passenden (auf dem Distanzkeil eingepprägten) Wert vor Augen haben.
- ③ Den ersten Rinnenhalter an ein Ende der Befestigungsplatte schrauben. Befestigen Sie dann einen weiteren Rinnenhalter am anderen Ende der Befestigungsplatte, wobei Sie einen Höhenunterschied von etwa 2,5 mm pro laufenden Meter für eine gute Entwässerung einhalten. Der niedrigste Punkt befindet sich an der Seite, an der Sie den Rinnenstutzen montieren möchten. Spannen Sie eventuell eine Richtschnur zwischen den 2 äußeren Rinnenhaltern, um so die Höhe der zwischenliegenden Rinnenhalter zu bestimmen. Montieren Sie die Rinnenhalter höchstens 50 cm voneinander. Die Rinne an der hinteren Seite des Rinnenhalters einhängen und dann vorne einklipsen.
- ④ Der Rinnenverbinder verbindet zwei Dachrinnen miteinander. Die Rinnenverbinder sind mit einer Gummidichtung versehen und müssen nicht verklebt werden.
- ⑤ Hängen Sie die Dachrinne in den Rinnenverbinder bei der Markierung „Installation Position“ ein und klicken Sie den Rinnenverbinder dann an der Vorderseite mit der Wulst fest. Befestigen Sie Rinnenverbinder und Rinnenstutzen nicht auf der Befestigungsplatte oder Distanzkeile.
- ⑥ Füllen Sie die Naht mit Kleber und schieben Sie das Endstück in die Dachrinne. Vermeiden Sie, dass die Dachrinne beispielsweise zwischen den Windbrettern festgeklemmt sitzt. Die Rinne benötigt Raum zur Ausdehnung.
- ⑦ Bei einem Dach mit Dachüberstand wird das Fallrohr mit zwei Rohrbogen und einem Stück Rohr (selbst zusägen) an der Außenwand befestigt. Der Pfeil auf dem Rohrbogen gibt die Fließrichtung des Wassers an.
- ⑧ Die Rohrschellen müssen erst an der Außenwand festgeschraubt werden, bevor das Fallrohr angebracht wird. Die oberste Rohrschelle wird etwa 20 cm unter dem untersten Rohrbogen angebracht. Die zweite Rohrschelle wird etwa 25 cm über dem Erdboden angebracht.
- ⑨ Wir empfehlen (wenn nötig), Bogen und Fallrohr fest zu verkleben. Achtung: vorher probehalber komplett zusammenstecken.
- ⑩ Wenn das Fallrohr nicht an die Kanalisation angeschlossen ist, kann über dem Erdboden ein Rohrbogen angebracht und verklebt werden. Damit wird vermieden, dass das Wasser in alle Richtungen spritzt.

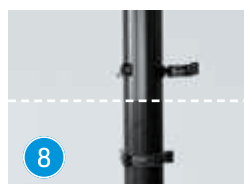
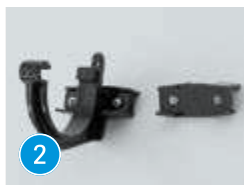

alwo[®] Alu-Dachrinne

Eigenschaften/Vorteile:

- ⊕ Rinne und Zubehör aus Aluminium, Fallrohr aus PVC
- ⊕ Einfache und schnelle Montage: sicher geklebt oder gesteckt (Fallrohre werden immer geklebt)
- ⊕ Hohe Langlebigkeit ohne Rost oder Korrosion
- ⊕ Formstabil und wartungsfrei
- ⊕ Komplettlösung mit passendem Zubehör (passende Rohrstützen und Fallrohre finden Sie bei der owolux[®] Dachrinne)
- ⊕ In weiß, anthrazit-grau oder pressblank
- ⊕ Für Dächer bis 51 m² Dachgrundfläche
- ⊕ Max. freie Tragweite zwischen zwei Rinnenhaltern = 1.250 mm

Montageübersicht alwo[®] Alu-Dachrinne

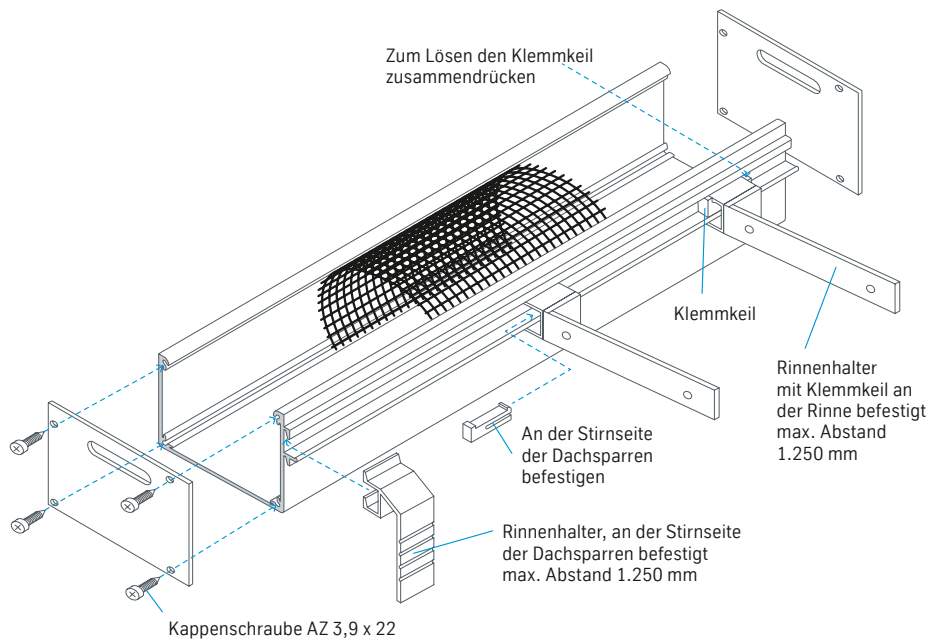

Seitliche Ansicht

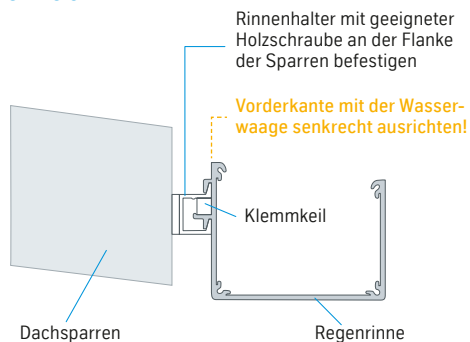

Schnittzeichnung

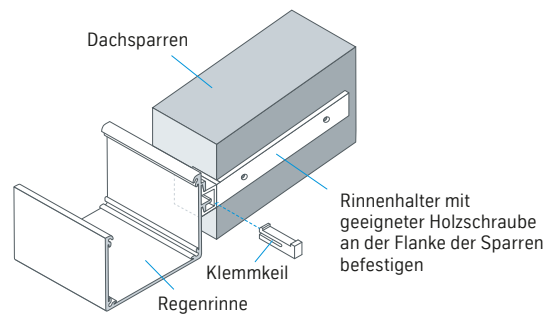

alwo® Alu-Dachrinne

Bezeichnung	Breite in mm	Länge in mm	Artikel-Nr. 4014677...	Preis € o. MwSt.	Preis € m. MwSt.
alwo® Alu-Dachrinnen-Halter					
für seitliche Montage inkl. Klemmkeil			105605	15,97	19,00
A alwo® Alu-Dachrinnen-Halter für Stirnseite inkl. Klemmkeil			105612	8,21	9,77
B alwo® Alu-Dachrinnen-Halter Stirnseite inkl. Madenschrauben pressblank			097023	8,89	10,58
Liefereinheit: jeweils 1 Stück					

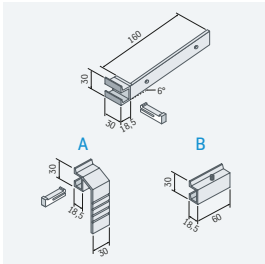

i Passende Rohrstützen und Fallrohre finden Sie anschließend bei der owlux® Dachrinne ab Seite Seite 109.

owolux® Dachrinne aus Hart-PVC

Eigenschaften/Vorteile

- ⊕ Rinne, Fallrohr und Zubehör aus PVC
- ⊕ Schlagfest, belastbar, temperatur-, witterungs- und UV-beständig
- ⊕ Einfache und schnelle Montage: sicher geklebt oder gesteckt (Fallrohre werden immer geklebt)
- ⊕ Komplettlösung mit passendem Zubehör
- ⊕ In weiß oder anthrazit-grau
- ⊕ Für Dächer bis 51 m² Dachgrundfläche
- ⊕ Max. freie Tragweite zwischen zwei Rinnenhaltern = 600 mm

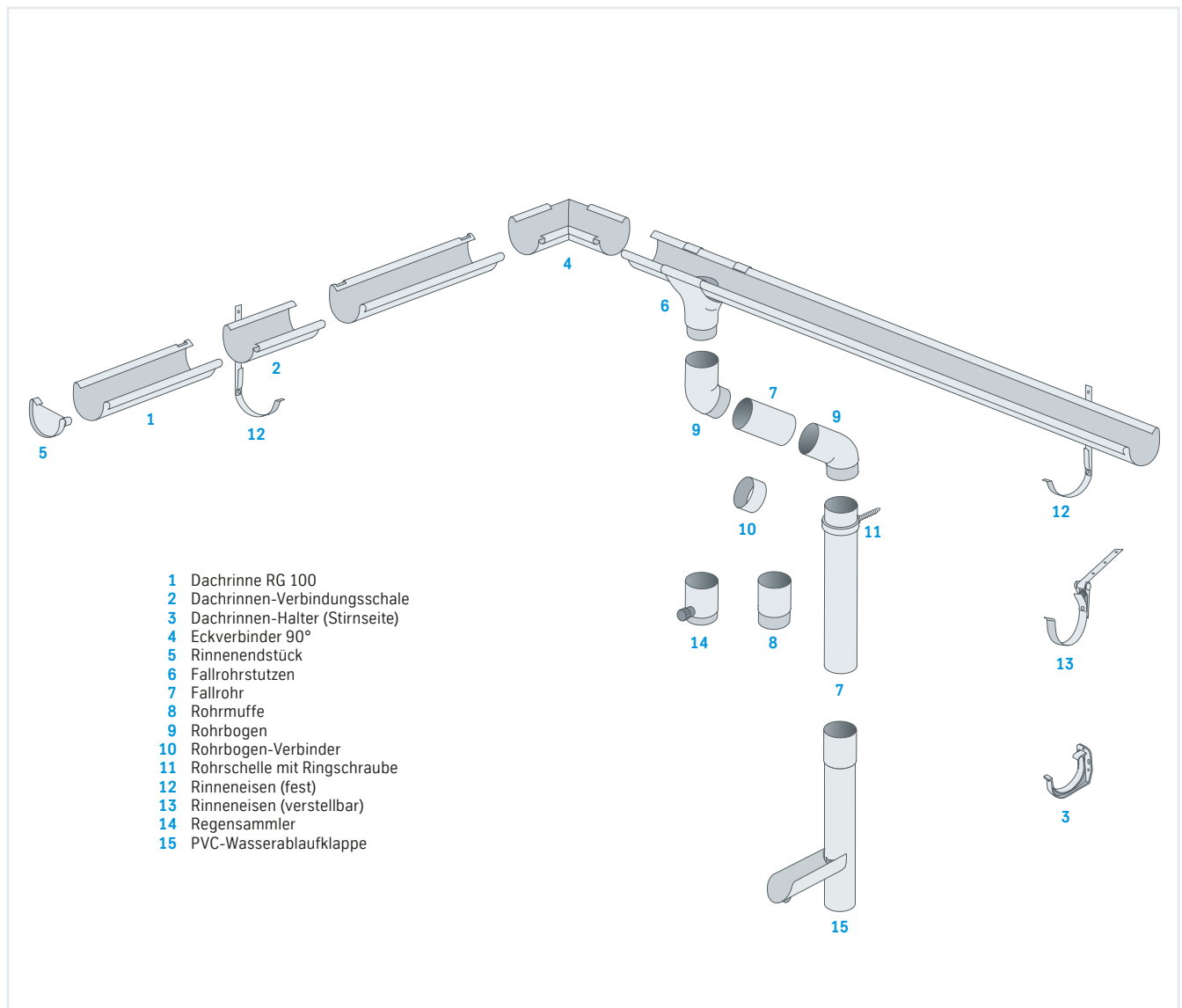



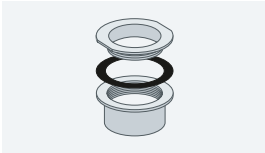
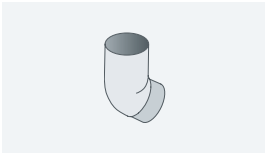

owolux® PVC-Dachrinne

Bezeichnung		Richtgröße	Länge in mm	Artikel-Nr. 4014677...	Preis € o. MwSt.	Preis € m. MwSt.
owolux® PVC-Dachrinne	weiß anthrazit-grau, RAL 7016	RG 100	4.000	186864 591484	pro Stück 52,05 52,05	pro Stück 61,94 61,94
	Liefereinheit: jeweils 1 Stück					
owolux® PVC-Dachrinnen Verbindungsschale	weiß anthrazit-grau, RAL 7016	RG 100		186345 591477	pro Stück 14,95 14,95	pro Stück 17,79 17,79
	Liefereinheit: jeweils 1 Stück					
owolux® PVC-Dachrinnen-Halter für Stirnseite	weiß anthrazit-grau, RAL 7016	RG 100		186840 591286	8,18 8,18	9,73 9,73
	Liefereinheit: jeweils 1 Stück					
owolux® PVC-Dachrinne Eckverbinder	90 Grad außen weiß anthrazit-grau, RAL 7016	RG 100		186789 591217	29,70 29,70	35,34 35,34
	135 Grad außen weiß anthrazit-grau, RAL 7016			186765 591200	50,35 50,35	59,92 59,92
	Liefereinheit: jeweils 1 Stück					
owolux® PVC-Dachrinne Endstück	rechts oder links verwendbar weiß anthrazit-grau, RAL 7016	RG 100		186802 591224	7,80 7,80	9,28 9,28
	Liefereinheit: jeweils 1 Stück					
owolux® PVC-Fallrohrstutzen	nur zur Verwendung mit owolux® Dachrinnen DN 75 weiß anthrazit-grau, RAL 7016	RG 100/75		186369 591460	29,38 29,38	34,96 34,96
	Liefereinheit: jeweils 1 Stück					

owolux® PVC-Dachrinne

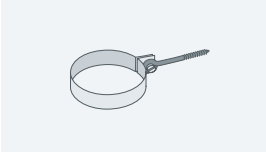
Bezeichnung		Richtgröße	Länge in mm	Artikel-Nr. 4014677...	Preis € o. MwSt.	Preis € m. MwSt.	
owolux® PVC-Schraubstutzen		nur zur Verwendung mit alwo® und owolux® Dachrinnen DN 75 weiß anthrazit-grau, RAL 7016	RG 75		pro Stück	pro Stück	
				104134 591439	16,91 16,91	20,12 20,12	
		DN 53 weiß anthrazit-grau, RAL 7016	RG 53	101416 591446	14,72 14,72	17,52 17,52	
		Liefereinheit: jeweils 1 Stück					
owolux® PVC-Fallrohr		DN 75 weiß anthrazit-grau, RAL 7016	RG 75	1.000	104196	12,05	14,34
				2.500	104219	27,50	32,73
				1.000	591262	12,05	14,34
				2.500	591279	27,50	32,73
		DN 53 weiß anthrazit-grau, RAL 7016	RG 53	1.000 2.500 1.000 2.000 3.000	104158 104172 591255 591248 591231	9,43 22,50 9,43 17,78 26,98	11,22 26,78 11,22 21,16 32,11
		Liefereinheit: jeweils 1 Stück					
owolux® PVC-Rohrmuffe		z. B. für den Anschluss Fallrohr an Fallrohrstutzen DN 75 weiß anthrazit-grau, RAL 7016	RG 75				
				104288 591491	6,90 6,90	8,21 8,21	
		DN 53 weiß anthrazit-grau, RAL 7016	RG 53	164336 591316	4,95 4,95	5,89 5,89	
		Liefereinheit: jeweils 1 Stück					
owolux® PVC-Rohrbogen		DN 75, 45 Grad weiß anthrazit-grau, RAL 7016	RG 75				
				104325 591347	9,13 9,13	10,86 10,86	
		DN 75, 67 Grad weiß anthrazit-grau, RAL 7016	RG 75				
				104349 591354	9,13 9,13	10,86 10,86	
		DN 53, 45 Grad weiß anthrazit-grau, RAL 7016	RG 53	104318 591330	6,90 6,90	8,21 8,21	
		DN 53, 87 Grad weiß anthrazit-grau, RAL 7016	RG 53	104356 591361	7,68 7,68	9,14 9,14	
		Liefereinheit: jeweils 1 Stück					
owolux® PVC-Rohrbogen- Verbinder		DN 75 weiß anthrazit-grau, RAL 7016	RG 75				
				158847 591187	4,73 4,73	5,63 5,63	
		DN 53 weiß anthrazit-grau, RAL 7016	RG 53	164312 591194	3,40 3,40	4,05 4,05	
		Liefereinheit: jeweils 1 Stück					

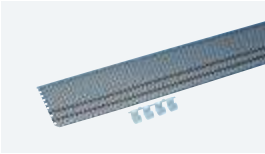
owolux® PVC-Dachrinne

Bezeichnung	Richtgröße	Länge in mm	Artikel-Nr. 4014677...	Preis € o. MwSt.	Preis € m. MwSt.
owolux® PVC-Rohrschelle mit Grundplatte 	DN 75 weiß	RG 75	104394	pro Stück 8,35	pro Stück 9,94
	DN 53 weiß	RG 53	104370	7,90	9,40
Liefereinheit: jeweils 1 Stück					
owolux® PVC-Rohrschelle mit Ringschraube 	für Verbindung mit der alwo® Dachrinne			pro Set	pro Set
	DN 75 weiß anthrazit-grau, RAL 7016	RG 75	104431 591415	10,24 10,24	12,19 12,19
	DN 53 weiß* anthrazit-grau, RAL 7016	RG 53	104417 591408	9,76 9,76	11,61 11,61
Liefereinheit: jeweils 1 Set					
Adapter für Stockschraube M8 	für owolux® Rohrschelle DN 53-105		639940	7,20	8,57
	schwarz inkl. Schraube und Mutter Set à 2 Stück				
Liefereinheit: jeweils 1 Set					
owolux® Laubfrei Set 	Länge 2 x 1.000 mm inkl. 8 Universalbefestigungs- klammern anthrazit	RG 100 -150	1.000	194890	29,23
Liefereinheit: 2 Stück					
owolux® PVC-Regensammler 	mit Überlaufstopp DN 75 mit 3/4" Schlauch- und Tonnenanschluss				
	weiß anthrazit-grau, RAL 7016	RG 75	194906 591422	49,68 49,68	59,12 59,12
Liefereinheit: jeweils 1 Stück					

* Lieferung auf Anfrage

owolux® PVC-Dachrinne

Bezeichnung	Richtgröße	Länge in mm	Artikel-Nr. 4014677...	Preis € o. MwSt.	Preis € m. MwSt.
owolux® PVC-Wasserablauf- klappe 	für 75 mm Rohr weiß anthrazit-grau, RAL 7016	RG 75	164886 591309	pro Stück 44,70 44,70	pro Stück 53,19 53,19
	für 53 mm Rohr weiß anthrazit-grau, RAL 7016 Liefereinheit: jeweils 1 Stück	RG 53	105568 591293	44,38 44,38	52,81 52,81
owolux® PVC-Wasserspeier 	DN 53 weiß anthrazit-grau, RAL 7016	RG 53	105575 591453	21,40 21,40	25,47 25,47
	Liefereinheit: jeweils 1 Stück				
owolux® Rinnen-Eisen 	DN 100 A fest, weiß fest, anthrazit-grau, RAL 7016 fest, verzinkt	RG 100	186109 591323 186758	9,90 9,90 6,30	11,78 11,78 7,50
	B verstellbar, weiß verstellbar, anthrazit-grau, RAL 7016 verstellbar, verzinkt Liefereinheit: jeweils 1 Stück		186123 591378 186734	15,23 15,23 13,15	18,12 18,12 15,65
Spezialkleber 	Kontaktkleber speziell für das owolux® Dachrinnensystem aus PVC. Kontaktflächen müssen sauber und fettfrei sein, nach dem Verkleben die Abbindezeiten beachten, bei Anwendung auf gute Belüftung achten. Tube 100g Liefereinheit: 1 Tube		104851	8,21	9,77
Spezialreiniger 	für das owolux® PVC-Dachrinnensystem. Zum Reinigen und Vorbereiten der Kleboberflächen, bei Anwendung auf gute Belüftung achten Flasche 100ml Liefereinheit: 1 Flasche		104868	7,91	9,41

Lichtundurchlässige Überdachung

Unser Überdachungsprogramm bietet viele Möglichkeiten, lichtundurchlässige Dächer von Gebäuden sicher, formschön und preiswert zu realisieren. Wählen Sie zwischen Faserzementplatten, glasfaserverstärkten Kunststoffwellplatten (GFK), Metalldächern oder Schindeln und Dachbahnen aus Bitumen. Zu jedem Produkt gibt es ein umfangreiches Sortiment an passenden Formteilen, Befestigungszubehör und Lichtplatten.

Die **Faserzementplatten Swisspearl®**, der gewellte Faserzement-Klassiker, trotzen allen Wetterlagen – sei es Hitze, Regen, Sturm, Schnee oder Frost. Die Platten sind besonders gut geeignet für die Überdachung von Stallungen, aber auch für Industriebauten und private Gebäude. Sie sind in sechs verschiedenen Farbtönen erhältlich und verbinden ästhetische und funktionale Qualitätsmerkmale in Perfektion. Das hohe Maß an Wirtschaftlichkeit und die charakteristische Profilgebung machen Swisspearl® Faserzement zu einer der beliebtesten Dacheindeckungen. Dächer aus Swisspearl® Faserzement sind langlebig und robust, nicht brennbar, überzeugen durch eine perfekte Schalldämmung und ihre natürlichen Rohstoffe.

owofil® GFK ist leicht, aber sicher kein Leichtgewicht unter den Kunststoffwellplatten. Die Platte ist leicht zu transportieren und zu verarbeiten. Längen von bis zu 12 Metern ermöglichen ein schnelles Decken von Dächern. owofil® ist perfekt geeignet für den Einsatz bei Stallungen, Lagerhallen, Verschlägen, Garten- und Gerätehäusern.

Trapez- und Sinus-Wellplatten aus Metall sind eine langlebige und wirtschaftliche Lösung für die Überdachung von Anbauten und kleinen Nutzgebäuden. Sie sind mühelos zu verlegen, sehr witterungsbeständig und besonders pflegeleicht.

Bitumenschindeln und die KSK Gartenhausbahn eignen sich hervorragend für die günstige Dacheindeckung von Gartenhäusern, Geräteschuppen, Carports, Pavillons und Vordächern. Sie sind leicht zu verlegen, UV-beständig und langlebig. Die Ausführungen als Schindeln oder kaltselfklebende Dachbahnen lassen sich einfach verlegen – auch alleine – und sind deshalb ideal für den Heimwerkerbedarf.



Für kleine und große Dachflächen – immer die ideale Lösung

Swisspearl® Faserzement ist der langlebige Klassiker für die wirtschaftliche Dacheindeckung jeder Größe.

owofil® GFK ist durch sein geringes Gewicht ideal geeignet für große Flächen.

Metal-Wellplatten sowie Schindeln und Dachbahnen aus Bitumen sind leicht zu verlegen und sind damit optimal für den Heimwerkerbedarf.



Swisspearl® Faserzementwellplatten

Klassiker für dauerhaften Einsatz



Sie suchen ein Material für große Dachflächen im gewerblichen oder landwirtschaftlichen Bereich? Swisspearl® Wellplatten aus **Faserzement** sind eine bewährte Lösung.

Dachflächen von Produktionshallen sind großflächig. Stalldächer müssen atmungsaktiv und diffusionsoffen sein. In beiden Fällen muss das Bedachungsmaterial eine gute Brandschutzklassifizierung aufweisen. Bei Regen soll es leise bleiben und nicht trommeln. Eine hohe Witterungsbeständigkeit wird sowieso vorausgesetzt, ebenso die ökologische und gesundheitliche Unbedenklichkeit.

Die **Swisspearl®** Faserzementwellplatten erfüllen all diese Anforderungen. Das Material ist qualitativ und technisch ausgereift und dabei auch noch wirtschaftlich. Die Wellplatten werden vorwiegend aus natürlichen, regionalen Rohstoffen hergestellt, sind nicht brennbar und halten allen Wetterlagen stand. Dank perfekter Schalldämmung bleibt es auch bei Regen angenehm ruhig unter dem Dach – ideal für Stallungen. Um Kondenswasser zu vermeiden empfehlen wir die Montage einer diffusionsoffenen Schalungsbahn. Die Faserzementwellplatten können horizontal ab 7° Dachneigung eingesetzt werden, eignen sich aber auch für vertikalen Einsatz.

© Swisspearl Group

Ideal geeignet für

- Stallungen + Scheunen
- Reithallen + Unterstände
- Industriehallen
- Privatbauten
- Dacheindeckungen + Wandverkleidungen

Vorteile



- Höchste Witterungsbeständigkeit
- Robust und sicher
- Langlebig und frostbeständig
- Ökologisch und gesundheitlich unbedenklich, da aus natürlichen Rohstoffen
- Nicht brenn- und schmelzbar
Brandschutzklasse A2-s1, d0
- Perfekte Schalldämmung, keine lauten Regengeräusche
- Atmungsaktiv und diffusionsoffen

Weitere Infos:



Produktübersicht

Swisspearl® Faserzementwellplatten

Großformatige Wellplatten aus Faserzement. Sehr witterungsbeständig, langlebig, frostfest und sturmsicher. Vergleichsweise leicht (ca. 13,2 kg/m²) und dennoch robust und sicher. Ökologisch und gesundheitlich unbedenklich, da aus natürlichen Rohstoffen. Atmungsaktiv und diffusionsoffen sowie mit guter Schalldämmung. Sicherer Werkstoff, da nicht brenn- und schmelzbar (Brandschutzklasse A2-s1, d0). Für Dächer ab 7° Neigung sowie als Wandverkleidung. Lieferbar im Profil 5 (177/51-5.5) und Profil 6 (177/51-6.5) in sechs Farben. Dicke: ca. 6,5 mm



Perfekte Schalldämmung

Gibt lauten Regengeräuschen keine Chance und ist daher ideal für Nutztier-Stallungen – ein Plus an Komfort für alle.

Formteile und Zubehör

Passende Faserzementformteile, wie Wellfirst, Entlüfterfirsthaube, Traufenfußstücke, Maueranschlussstück, Wellpulthaube 80°, Giebelwinkel 90°, in allen Plattenfarben für die perfekte Dachkonstruktion. Das richtige Befestigungszubehör ermöglicht die fachgerechte Montage.



© Swisspearl Group



© Swisspearl Group

Swisspearl® Faserzementwellplatten



Eigenschaften/Vorteile:

- ⊕ Dicke: ca. 6,5 mm/Gewicht: ca. 13,2 kg/qm
- ⊕ Höchste Witterungsbeständigkeit – langlebig und frostbeständig
- ⊕ Nicht brenn- und schmelzbar
Brandschutzklasse A2-s1, d0 gem. DIN EN 13051-1
- ⊕ Perfekte Schalldämmung, kein „Trommeleffekt“ bei Regen
- ⊕ Atmungsaktiv und diffusionsoffen
- ⊕ Robust und sicher
- ⊕ Natürliche Rohstoffe – ökologisch und gesundheitlich unbedenklich

- ⊕ Einsetzbar ab ab 7° Gefälle
- ⊕ Auch als Wandverkleidung geeignet

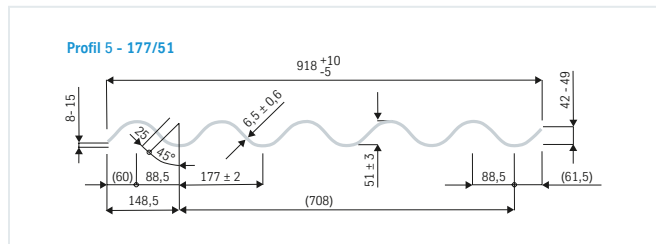

Beschreibung	Breite/Nutzbreite mm	Länge in mm	Artikel-Nr. 4014677...	Preis € o. MwSt.	Preis € m. MwSt.	
Swisspearl® Profil 5						
	natur unbehandelt Swisspearl® Wellplatte Profil 5 (177/51) Dicke ca. 6,5 mm Gewicht ca. 13,2 kg/qm	vorperforiert		pro Platte	pro Platte	
			1.250	646061	33,26	39,58
			1.600	646085	42,36	50,41
			2.000	646092	53,31	63,44
			2.500	646108	66,65	79,31
		vollkantig	646115	97,13	115,58	
	pastellgrau	vorperforiert				
			1.250	646078	37,61	44,76
			1.600	646146	48,30	57,48
			2.000	646153	60,44	71,92
			2.500	646160	75,49	89,83
		vollkantig	646177	108,09	128,63	
	ziegelrot	vorperforiert				
			1.250	646559	37,61	44,76
			1.600	646214	48,30	57,48
			2.000	646221	60,44	71,92
			2.500	646238	75,49	89,83
		vollkantig	646245	108,09	128,63	
	rotbraun	vorperforiert				
			1.250	646542	37,61	44,76
			1.600	646252	48,30	57,48
			2.000	646269	60,44	71,92
			2.500	646276	75,49	89,83
		vollkantig	646283	108,09	128,63	
	dunkelbraun	vorperforiert				
			1.250	646610	37,61	44,76
			1.600	646627	48,30	57,48
			2.000	646634	60,44	71,92
			2.500	646641	75,49	89,83
		vollkantig	646283	108,09	128,63	
Liefereinheit: jeweils 1 Platte						





* Länge 3.050 mm ohne Dachzulassung

Wellplatten und Formteile der neuen Ausführung sind nicht mit der alten Ausführung kombinierbar.
Die Farbabbildungen können von den Original-Farben leicht abweichen. Bei Interesse senden unsere Niederlassungen Ihnen gerne Farbmuster zu.

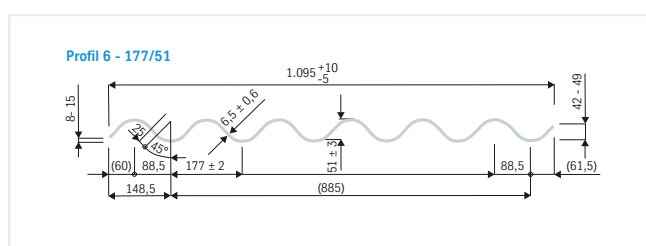
Swisspearl® Faserzementwellplatten

Beschreibung	Breite/Nutzbreite mm	Länge in mm	Artikel-Nr. 4014677...	Preis € o. MwSt.	Preis € m. MwSt.	
Swisspearl® Profil 5 	anthrazit	vorperforiert		pro Platte	pro Platte	
		918	1.250	646122	37,61	44,76
		871	1.600	646184	48,30	57,48
			2.000	646191	60,44	71,92
			2.500	646207	75,49	89,83
			vollkantig			
		3.050*	646139	108,09	128,63	
Liefereinheit: 1 Platte						



Swisspearl® Profil 6** 	natur unbehandelt		vorperforiert	pro Platte	pro Platte	
	Swisspearl® Wellplatte	1.095	1.250	649451	39,68	47,22
	Profil 6 (177/51)	1.048	1.600	649512	50,78	60,43
	Dicke ca. 6,5 mm		2.000	649338	63,48	75,54
	Gewicht ca. 13,2 kg/qm		2.500	649390	79,36	94,44
	pastellgrau					
		1.095	1.250	649468	44,85	53,37
		1.048	1.600	649529	57,42	68,33
			2.000	649345	71,77	85,41
	ziegelrot					
		1.095	1.250	649475	44,85	53,37
		1.048	1.600	649536	57,42	68,33
			2.000	649352	71,77	85,41
	rotbraun					
		1.095	1.250	649444	44,85	53,37
		1.048	1.600	649505	57,42	68,33
			2.000	649321	71,77	85,41
		2.500	649383	89,72	106,77	
Liefereinheit: auf Anfrage						



*Länge 3.050 mm ohne Dachzulassung ** Profil 6 Lieferzeit auf Anfrage



Wellplatten und Formteile der neuen Ausführung sind nicht mit der alten Ausführung kombinierbar.



Die Farbbildungen können von den Original-Farben leicht abweichen. Bei Interesse senden unsere Niederlassungen Ihnen gerne Farbmuster zu.

Swisspearl® Faserzementwellplatten

Beschreibung		Breite/Nutzbreite mm	Länge in mm	Artikel-Nr. 4014677...	Preis € o. MwSt.	Preis € m. MwSt.
Swisspearl® Profil 6** 	dunkelbraun Swisspearl® Wellplatte Profil 6 (177/51) Dicke ca. 6,5 mm Gewicht ca. 15,2 kg/qm		vorperforiert		pro Platte	pro Platte
		1.095	1.250	649437	44,85	53,37
		1.048	1.600	649499	57,42	68,33
			2.000	649314	71,77	85,41
			2.500	649376	89,72	106,77
	anthrazit	1.095	1.250	649420	44,85	53,37
		1.048	1.600	649482	57,42	68,33
			2.000	649307	71,77	85,41
			2.500	649369	89,72	106,77
		Liefereinheit: auf Anfrage				

** Profil 6 Lieferzeit auf Anfrage

Swisspearl® Formteile

Beschreibung		Ausführung	Länge in mm	Artikel-Nr. 4014677...	Preis € o. MwSt.	Preis € m. MwSt.
Wellfirst, zweiteilig 	Profil 5 (177/51)* mit profilierten Schenkeln Schenkellänge: 350/350 mm	naturgrau (unbeschichtet)	918	647846	pro Stück	pro Stück
		pastellgrau		647853	61,55	73,24
		ziegelrot		647860	79,96	91,58
		rotbraun		647839	79,96	91,58
		dunkelbraun		647822	79,96	91,58
		anthrazit		647815	79,96	91,58
		Liefereinheit: jeweils 1 Stück				
Entlüfterfirsthaube, zweiteilig 	Profil 5 (177/51)* Schenkellänge: 350/350 mm	naturgrau (unbeschichtet)	918	647723	pro Stück	pro Stück
		pastellgrau		647747	132,40	157,56
		ziegelrot		647716	161,02	191,61
		rotbraun		647709	161,02	191,61
		dunkelbraun		647693	161,02	191,61
		anthrazit			161,02	191,61
Liefereinheit: jeweils 1 Stück						
Traufenfußstück 	Profil 5 (177/51)* Schenkellänge: 149/250 mm	naturgrau (unbeschichtet)	908	647662	pro Stück	pro Stück
		pastellgrau		647679	38,77	46,14
		ziegelrot		647686	46,83	55,73
		rotbraun		647655	46,83	55,73
		dunkelbraun		647648	46,83	55,73
		anthrazit		647631	46,83	55,73
		Liefereinheit: jeweils 1 Stück				



* Formteile in Profil 6 (177/51-6.5) auf Anfrage



Wellplatten und Formteile der neuen Ausführung sind nicht mit der alten Ausführung kombinierbar.

Die Farbabbildungen können von den Original-Farben leicht abweichen. Bei Interesse senden unsere Niederlassungen Ihnen gerne Farbmuster zu.

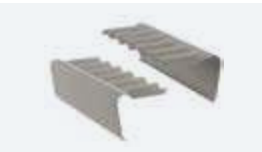

Swisspearl® Formteile

Beschreibung	Ausführung	Länge in mm	Artikel-Nr. 4014677...	Preis € o. MwSt.	Preis € m. MwSt.	
Maueranschlussstück 	Profil 5 (177/51)* Schenkellänge: 300/150 mm	918	647600 647617 647624 647594 647587 647570	pro Stück	pro Stück	
	naturgrau (unbeschichtet)			38,77	46,14	
	pastellgrau			46,83	55,73	
	ziegelrot			46,83	55,73	
	rotbraun			46,83	55,73	
	dunkelbraun			46,83	55,73	
anthrazit	46,83	55,73				
Liefereinheit: jeweils 1 Stück						
Wellpulthaube 80° 	Profil 5 (177/51)* Schenkellänge: 300/300 mm	918	647907 647914 647921 647891 647884 647877	pro Stück	pro Stück	
	naturgrau (unbeschichtet)			50,57	60,18	
	pastellgrau			61,96	73,73	
	ziegelrot			61,96	73,73	
	rotbraun			61,96	73,73	
	dunkelbraun			61,96	73,73	
anthrazit	61,96	73,73				
Liefereinheit: jeweils 1 Stück						
Giebelwinkel 90° 	naturgrau (unbeschichtet)			pro Stück	pro Stück	
	passend für Profil 5 und 6 (177/51) Schenkellänge: 300/300 mm	1.250 1.600 2.000 2.500	629675 629743 629811 629880	79,34 92,80 125,58 141,14	94,41 110,43 149,44 167,96	
	pastellgrau	1.250 1.600 2.000 2.500	629682 629750 629828 629897	83,63 97,24 132,40 148,92	99,52 115,72 157,56 177,21	
	ziegelrot	1.250 1.600 2.000 2.500	629705 629774 629842 629910	83,63 97,24 132,40 148,92	99,52 115,72 157,56 177,21	
	rotbraun	1.250 1.600 2.000 2.500	629699 629767 629835 629903	83,63 97,24 132,40 148,92	99,52 115,72 157,56 177,21	
	dunkelbraun	1.250 1.600 2.000 2.500	629651 629729 629798 629866	83,63 97,24 132,40 148,92	99,52 115,72 157,56 177,21	
	anthrazit	1.250 1.600 2.000 2.500	629644 629712 629644 629859	83,63 97,24 132,40 148,92	99,52 115,72 157,56 177,21	
	schwarz	1.250 1.600 2.000 2.500		83,63 97,24 132,40 148,92	99,52 115,72 157,56 177,21	
	Liefereinheit: jeweils 1 Stück					

* Formteile in Profil 6 (177/51-6.5) auf Anfrage



Formteile der neuen Ausführung sind nicht mit der alten Ausführung kombinierbar.

Swisspearl® Formteile

Beschreibung	Ausführung	Länge in mm	Artikel-Nr. 4014677...	Preis € o. MwSt.	Preis € m. MwSt.
Sickenfüller 	Sickenfüller (177/51)	2.000	393576	lfd. m 4,06	lfd. m 4,83
Liefereinheit: 1 Stück					
Dauerplastische Kittschnur* 	zum Abdichten der Höhenüberlappung Ø 8 mm, Rolle mit 5,5 m oder Großrolle mit 80 Strängen, je 1,10 m = 88 m	5.500 88.000	133400 133417	pro Stück 12,80 67,44	pro Stück 15,23 80,25
Liefereinheit: 1 Rolle					

* Nicht in allen Lägern umfanglich bevorratet. Liefermöglichkeit prüfen.

Befestigungszubehör Swisspearl®/owofil®

Bezeichnung	Ausführung	Länge in mm	Artikel-Nr. 4014677...	Preis € o. MwSt.	Preis € m. MwSt.
Selbstschneidende Bohrschraube für Stahl 	bis 6 mm Stahl einsatzvergütet, verzinkt, organisch beschichtet, unverlierbar aufmontiertes Dichtelement FZD, Scheibe Edelstahl „Rostfrei“ – FB 6, auf Stahlkonstruktion St 37 Dicke: => 1,5 – 6,0 mm Ø 6,3 mm	110	061673	Paket 121,40	Paket 144,47
	bis 12 mm Stahl einsatzvergütet, verzinkt, organisch beschichtet, unverlierbar aufmontiertes Dichtelement FZD, Scheibe Edelstahl „Rostfrei“ – FB 12, auf Stahlkonstruktion St 37 Dicke: => 5,0 – 12,0 mm Ø 6,3 mm	115	131840	135,45	161,19
Liefereinheit: jeweils 100 Stück					
Selbstschneidende Faserzement-Bohrschraube für Holz 	feuerverzinkt Stahl einsatzvergütet, unverlierbar aufmontiertes Dichtelement FZD, Scheibe Edelstahl FBH, auf Holzunterkonstruktion Ø 6,5 mm	130	061659	Paket 103,04	Paket 122,62
	V2A Edelstahl, rostfrei auf Holzunterkonstruktionen Ø 6,5 mm	130	222746	173,72	206,73
Liefereinheit: jeweils 100 Stück					

Befestigungszubehör Swisspearl®/owofil®

Beschreibung	Ausführung	Länge in mm	Artikel-Nr. 4014677...	Preis € o. MwSt.	Preis € m. MwSt.
Abdeckhütchen für Faserzement-Bohrschrauben SW 8	passend zum Sechskantkopf SW 8 für Dichtscheiben bis max. 19 mm Ø	weiß	061680	Paket 16,05	Paket 19,10
 <p>Liefereinheit: jeweils 100 Stück</p>					
PID Spezialschrauben	Edelstahlschrauben mit Pilzdichtung zur Befestigung von Wellplatten Dichtungselement bestehend aus: Unterlegscheibe Ø 25 mm (Edelstahl) und Spezialdichtung, SW3/8"				
	Typ BZ	50	049091	80,75	96,09
	Feingewinde mit Zapfen	64*	049107	89,70	106,74
	Gewindesteigung 1,81 für Stahlkonstruktionen über 3 mm Ø	–			
	Ø 6,3 mm				
	Typ A	50	049138	84,55	100,61
	Grobgewinde mit Spitze	64	049145	91,45	108,83
	Gewindesteigung 2,54, für dünne Unterkonstruktionen bis 3 mm Ø,	76*	049190	102,70	122,21
	Aluminium- und Holzunterkonstruktionen	90*	049206	109,45	130,25
	Ø 6,5 mm	115*	096675	123,25	146,67
	Liefereinheit: jeweils 100 Stück				

* Nur noch solange der Vorrat reicht.

Passende Lichtwellplatten:

- PLEXIGLAS® Resist 177/51 Seite 69
- Marlon CS Longlife 177/51 Seite 78
- owolux® PVC Wellplatten 177/51 Seite 81
- GFK Sinus-Welle 177/51 Seite 83

Überblick Swisspearl®

SWISSPEARL

① Überlappende Verlegung

Diese Wellplatten werden grundsätzlich überlappend verlegt. Sie montieren immer zunächst die unteren Platten und arbeiten sich dann nach oben bis zum First bzw. bis zur höchsten Stelle der Dachneigung vor. Dabei können Sie entweder links oder rechts beginnen. Um eine vierfache Überlappung zu vermeiden, sind Platten mit

Eckenschnitten zu verwenden. Für die Linksdeckung (von rechts nach links) führen wir Wellplatten mit jeweils zwei perforierten Ecken. Bei Rechtsdeckung müssen die Eckenschnitte bauseits durchgeführt werden. Geeignet für Dachneigungen ab 7°.

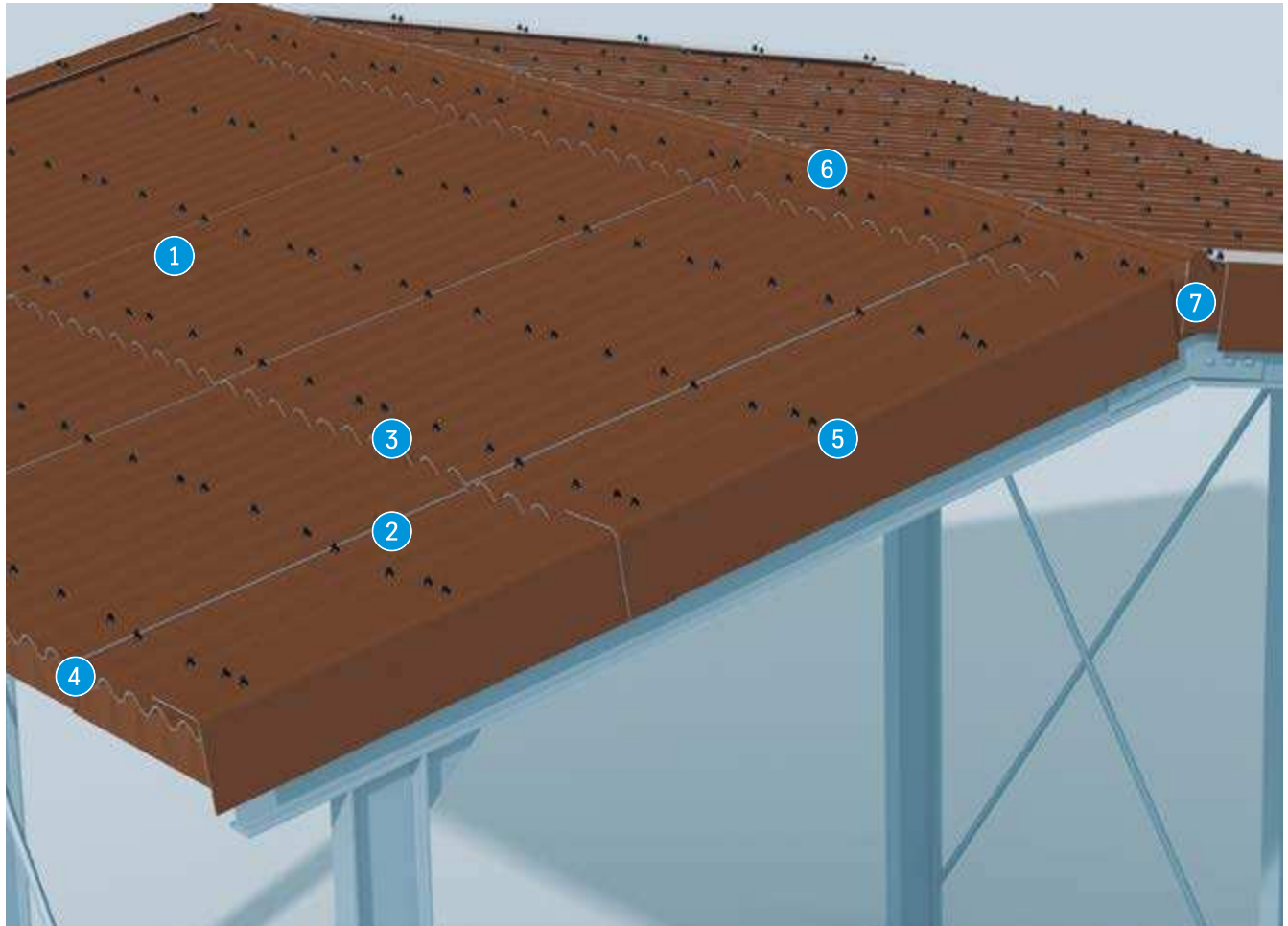

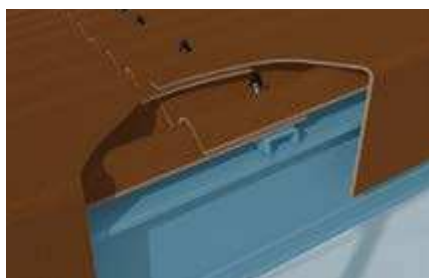

② Befestigung

Bei Dachdeckungen mit Swisspearl® Wellplatten erfolgt die Befestigung immer auf dem Wellenberg, und zwar an mindestens vier Punkten je Platte. Die hierfür in den Platten erforderlichen Löcher müssen vorgebohrt werden. Ihr Durchmesser muss dem jeweiligen Befestigungsmittel entsprechen (plus 2 mm einschließlich Pilzdichtung). Das Einschlagen von Befestigungsmitteln ist nicht zulässig. Die Befestigung auf Holzpfetten erfolgt in der Regel mit Edelstahl- oder verzinkten Sechskant-Holzschrauben einschließlich Dichtung und Kappe.

Zur Montage auf Metallträgern eignen sich spezielle Bohrschrauben für Stahl. Der Abstand bis zum Plattenrand muss in jedem Fall mindestens 50 mm betragen.



③ Dichtigkeit

Zur Erhöhung der Dichtigkeit empfehlen wir bei horizontalen Überlappungen die Verwendung der Kittschnur. Ebenso ist es sinnvoll unter der Dachhaut eine diffusionsoffene Schalungsbahn zu installieren.

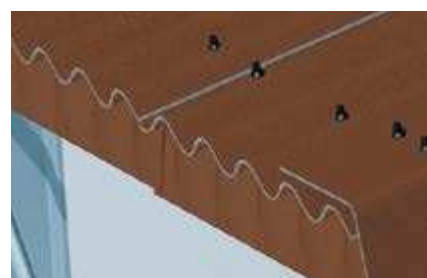

④ Traufenfußstück

Das Traufenfußstück schließt die Traufe ab und wird vor der Wellplattendeckung montiert. Dabei müssen die Wellplatten ca. 2 cm über das Traufenfußstück hinausragen.

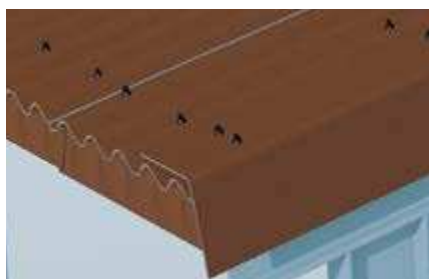

⑤ Giebelwinkel

Der Giebelwinkel ist ein wichtiger Bestandteil der Dachabdichtung. Passgenau verarbeitet und farblich angepasst fügt er sich auch gestalterisch perfekt in das Gesamtbild.



⑥ Wellfirsthaube zweiteilig

Durch die übereinanderliegenden Teile ist die Wellfirsthaube variabel für Dachneigungswinkel von 7° bis 45° geeignet. Der First wird zuverlässig abgedeckt und Nässe kann nicht eintreten.



⑦ Giebelwinkel-Firstabschluss

Mit dem optionalen Firstabschluss (Sonderprogramm auf Anfrage) wird auch die letzte Stelle geschlossen. Damit ist das neue Dach rundum geschützt.

owofil® Wellplatten aus GfK

Großflächig, belastbar und hart im Nehmen

Die Wellplatten aus **glasfaserverstärktem Kunststoff** mit Gelcoat-Harzbeschichtung sind extrem chemikalienbeständig und halten Wind und Wetter stand.

Für den Einsatz in der Landwirtschaft ist diese formstabile Platte perfekt für großflächige Überdachungen. Das Material ist chemikalienbeständig und damit perfekt für Nutztier-Stallungen geeignet. Außerdem ist das Material einerseits stabil, andererseits aber flexibel genug, um Schläge und Stöße auszuhalten.

Die Platten sind sehr stabil und trotzdem mit nur 4,2 kg/m² sehr leicht und auch in großen Längen noch einfach zu verlegen. Bei einem Pfettenabstand von 1,5 Metern kann die Platte selbst noch bis 248 kg/qm belastet werden. Die Gelcoat-Harzbeschichtung macht die Wellplatte extrem witterungsbeständig. Durch die sehr glatte Oberfläche haben auch Schmutz und Moos keine Chance, sich festzuhalten. Beste Abdichtungscharakteristika tragen den Rest dazu bei, dass Innen alles im trockenen Bereich bleibt. Um Kondenswasser zu vermeiden, empfehlen wir die Montage einer diffusionsoffenen Schalungsbahn. So lässt sich die **owofil® Wellplatte** auch perfekt für die Überdachung von Lagerhallen einsetzen.



Ideal geeignet für

- Stallungen und Verschläge
- Lagerhallen
- Industriehallen
- Garten- und Gerätehäuser

Vorteile



- Gelcoat-Harzbeschichtung – für höchste Witterungsbeständigkeit
- Bruchfest
- Farbbeständig da durchgefärbt
- Chemikalienbeständig
- Sehr leicht und dennoch stabil

Weitere Infos:



Produktübersicht

owofil® GfK-Wellplatten

Leichte und dennoch sehr robuste Wellplatten aus glasfaserverstärktem Kunststoff in bis zu 12 m Länge*. Sehr bruchfest und witterungsbeständig mit langer Lebensdauer ohne Wartungsaufwand.

Mit nur 4,2 kg/m² sehr leicht und auch in großen Längen einfach zu transportieren und zu verarbeiten. Beste Abdichtungseigenschaften und beständig gegen viele Chemikalien.

Für Dachneigungen von 7° bis 45° sowie für Wandverkleidungen.

Lieferbar im Profil 6 in vier Farben.

Dicke: ca. 2,0 mm

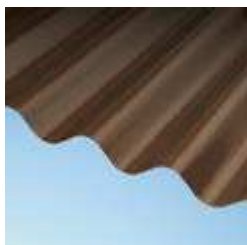

Formteile und Zubehör

Passende Formteile vom Maueranschluss bis zur Wellfirsthaube in allen Plattenfarben für die perfekte Dachkonstruktion.

Das richtige Befestigungszubehör ermöglicht die fachgerechte Montage.



**Bis zu
12 Meter lang***

Mit Längen bis 12 Metern lassen sich auch große Dächer schnell und einfach eindecken.





* Bei Längen ab 8 Metern: Lieferzeit und Transportkosten auf Anfrage.

owofil® Wellplatten aus GfK

Eigenschaften/Vorteile:

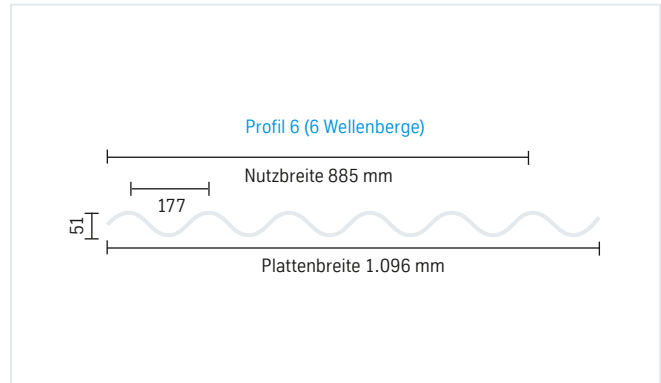
- ⊕ Dicke: ca. 2,0 mm/Gewicht: ca. 4,2 kg/qm
- ⊕ Glasfaserverstärkter Kunststoff
- ⊕ Auch in großen Längen leicht zu transportieren und zu verlegen
- ⊕ Höchste Witterungsbeständigkeit durch Gelcoat-Harzbeschichtung
- ⊕ Lange Lebensdauer
- ⊕ Robust und äußerst bruchfest
- ⊕ Beständig gegen viele Chemikalien, daher für Stallungen für Nutzvieh geeignet
- ⊕ Zulässige Dachneigung: 7° bis 45°, Formteile (speziell Firsthauben) max. 15°

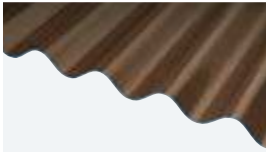
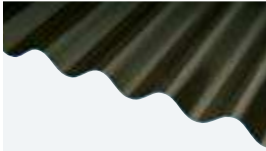
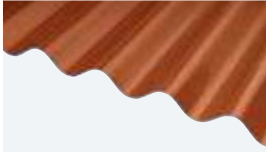

Bezeichnung		Breite/Nutzbreite mm	Länge in mm	Artikel-Nr. 4014677...	Preis € o. MwSt.	Preis € m. MwSt.
owofil® Wellplatte	grau Profil 6 (177/51) Dicke ca. 2,0 mm Gewicht ca. 4,2 kg/qm	1.096 885	4.000 5.000 6.000* 7.000* 8.000*	494259 494297 494334 494372 494419	pro qm 31,23	pro qm 37,16
						
	braun	1.096 885	4.000 5.000 6.000* 7.000* 8.000*	494242 494280 494327 494365 494402	31,23	37,16
	anthrazit	1.096 885	4.000 5.000 6.000* 7.000* 8.000*	494235 494273 494310 494358 494396	31,23	37,16
	rot	1.096 885	4.000 5.000 6.000* 7.000* 8.000*	494266 494303 494341 494389 494426	31,23	37,16
	Liefereinheit: jeweils 1 Platte					

* Lieferzeit sowie Plattenlängen bis 12.000 mm auf Anfrage, ab 8 m Transportkosten auch auf Anfrage.

owofil® Formteile*

Bezeichnung		Ausführung	Länge in mm	Artikel-Nr. 4014677...	Preis € o. MwSt.	Preis € m. MwSt.
Giebelwinkel 	Giebelwinkel (177/51) Schenkellänge: 300/300	grau braun anthrazit rot	2.000	057973 058055 058130 058215	pro Stück 138,36	pro Stück 164,65
	Giebelwinkel (177/51) Schenkellänge: 300/200	grau braun anthrazit rot	2.000	057966 058048 058123 058208	114,42	136,16
Liefereinheit: jeweils 1 Stück						
Sickenfüller 	Sickenfüller (177/51)	schwarz	2.000	393576	lfd. m 4,06	lfd. m 4,83
	Liefereinheit: 1 Stück					
Dauerplastische Kittschnur* 	zum Abdichten der Höhenüberlappung Ø 8 mm, Rolle mit 5,5 m oder Großrolle mit 80 Strängen, je 1,10 m = 88 m	olivgrün	5.500	133400	pro Stück 12,80	pro Stück 15,23
			88.000	133417	67,44	80,25
Liefereinheit: 1 Rolle						

 Befestigungszubehör siehe Seite 126+127

* Nicht in allen Lägern umfanglich bevorratet/Liefermöglichkeit prüfen

Passende Lichtwellplatten:

- PLEXIGLAS® Resist 177/51 Seite 69
- Marlon CS Longlife 177/51 Seite 78
- owolux® PVC Wellplatten 177/51 Seite 81
- GFK Sinus-Welle 177/51 Seite 83



Überblick owofil[®]

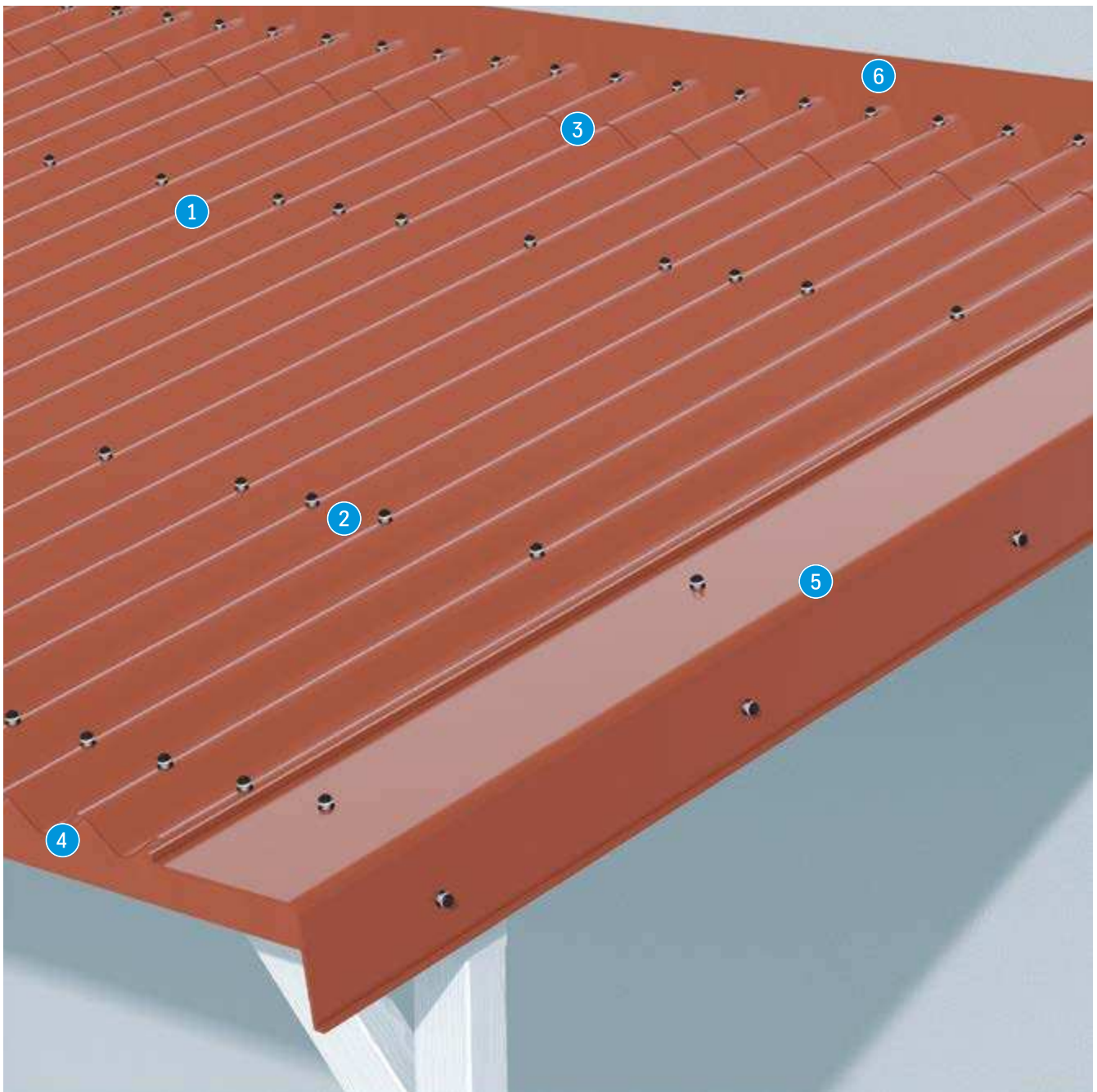

Bearbeitung

owofil® kann mit einer einfachen Handkreissäge, ausgestattet mit einem Dach-/Trapez-Zahn-Sägeblatt Z 96, zugeschnitten werden. Ebenfalls kann eine Stichsäge mit entsprechendem Sägeblatt oder eine Flex mit Steinschneidescheibe verwendet werden.

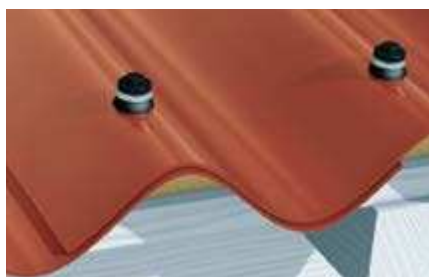

① Überlappende Verlegung

Die aus einem widerstandsfähigen GFK-Material gefertigten owofil® Wellplatten werden überlappend verlegt. Auch hier muss die seitliche Überlappung mindestens eine Welle, die horizontale Überlappung mindestens 200 mm betragen. Der Abstand der waagerechten Dachbalken (Pfetten) darf maximal 1,50 m breit sein. Die zulässige Dachneigung beträgt 7°– 45°, die Dachneigung für Formteile, z. B. Firsthauben, max. 15°.

② Befestigung

Die Löcher für die Schrauben werden mit einem Metall- oder Kegelbohrer vorgebohrt. Dabei muss der Lochdurchmesser ca. 3 mm größer sein als der Schraubenschaft-Durchmesser. Für die Befestigung von owofil® empfehlen wir Schrauben M7 mit einer Länge von 110 mm. Es werden 6 Befestigungspunkte pro Quadratmeter benötigt.

③ Dichtigkeit

Zur Erhöhung der Dichtigkeit empfehlen wir bei horizontalen Überlappungen die Verwendung der Kittschnur. Ebenso ist es sinnvoll unter der Dachhaut eine diffusionsoffene Schalungsbahn zu installieren.

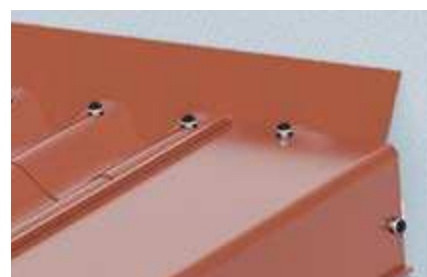

④ Traufenfußstück

Das Traufenfußstück schließt die Traufe ab und wird vor der Wellplattendeckung montiert. Dabei müssen die Wellplatten ca. 2 cm über das Traufenfußstück hinausragen.

⑤ Giebelwinkel

Der Giebelwinkel ist ein wichtiger Bestandteil der Dachabdichtung. Passgenau verarbeitet und farblich angepasst fügt er sich auch gestalterisch perfekt ein.

⑥ Wandanschlussprofil

Das Wandanschlussprofil ermöglicht einen sauberen Abschluss der Wellplatten an der Wand.

Trapez- und Sinuswellplatten für Metaldächer

Die praktische Lösung aus hochwertigem Stahlblech

Sie suchen eine wirtschaftliche und langlebige Lösung für die Überdachung von Anbauten oder kleinen Nutzgebäuden? Dann sind die Trapez- und Sinuswellplatten aus hochwertigem Stahlblech eine gute Wahl. Metaldächer brauchen wenig Wartung und sind sehr pflegeleicht. Aufgrund ihres geringen Gewichts lassen sich die Platten mühelos verlegen.

Trapez- und Sinuswellplatten aus Stahlblech sind witterungs- und UV-beständig und haben dadurch eine lange Lebensdauer. Mit Herstellergarantie bis zu 10 Jahren. Die Platten im Trapez- oder Sinus-Profil sind in bis zu 3 klassischen Farben verfügbar. Mit dem passenden Verlegezubehör gelingt die Montage ohne Mühe.



Ideal geeignet für

- Gartenhäuser
- Carports
- Kleine Nutzgebäude
- Unterstände
- Überdachungen von Anbauten
- Kleine Fassaden

Vorteile



- Sehr gute Witterungsbeständigkeit
- Temperaturunempfindlich und UV-beständig
- Lange Lebensdauer
- Geringes Gewicht für gutes Handling
- Einfach zu verlegen

Garantie*



- Bis zu 10 Jahre Herstellergarantie* auf Farbveränderung und Rost.

Weitere Infos:



Metaldach Trapez- und Sinuswellplatten

Eigenschaften/Vorteile:

- ⊕ Aus hochwertigem Stahlblech
- ⊕ Blechstärke: 0,40 mm
- ⊕ Plattenbreite / Nutbreite:
Trapezprofil 906 mm / 845 mm
Sinusprofil 883 mm / 829 mm
- ⊕ Mindestgefälle: 14°
- ⊕ Maximale Belastung: 120 kg/m²
- ⊕ Sehr gute Witterungsbeständigkeit
- ⊕ Geringes Gewicht
- ⊕ Passendes Verlegezubehör für die fachgerechte Montage
- ⊕ Bis zu 10 Jahre Herstellergarantie* auf Farbveränderung und Rost

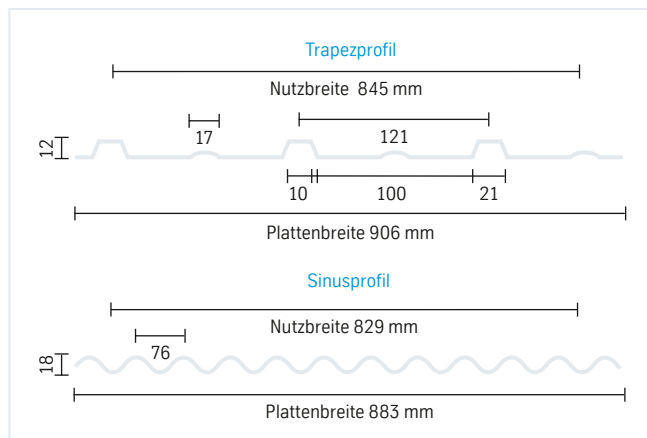

Beschreibung		Länge in mm	Artikel-Nr.	Liefereinheit	Preis € o. MwSt.	Preis € m. MwSt.
Trapez-Wellplatten	Silber RAL 9006	1.200	8594215102830	1 Palette à 200 Stück	pro Stück 17,04	pro Stück 20,28
		2.000	8594215102670	1 Palette à 100 Stück	27,51	32,74
	Anthrazitgrau RAL 7016	1.200	5948988032437	1 Palette à 200 Stück	18,51	22,03
2.000		5948988029956	1 Palette à 100 Stück	30,78	36,63	
2.500		5948988047172	1 Palette à 50 Stück	38,49	45,80	
Rot RAL 3009	1.200	5948988032406	1 Palette à 200 Stück	18,51	22,03	
	2.000	5948988029963	1 Palette à 100 Stück	30,78	36,63	
Sinus-Wellplatten	Anthrazitgrau RAL 7016	2.000	5948988032826	1 Palette à 100 Stück	pro Stück 32,43	pro Stück 38,59
	Rot RAL 3009	2.000	5948988032833	1 Palette à 100 Stück	pro Stück 32,43	pro Stück 38,59

 Auf Anfrage lieferbar: Weitere Farben, Längen bis 6 m sowie Kleinmengen

Die Farbabbildungen können von den Original-Farben leicht abweichen. Bei Interesse fordern Sie bitte Farbmuster an.

* Es gelten die gültigen Garantiebedingungen des Herstellers.

Bei allen Preisangaben handelt es sich um unverbindliche Preisempfehlungen von thyssenkrupp Plastics. Preisänderungen und Druckfehler vorbehalten, aktuelle Preise finden Sie unter: shop.thyssenkrupp-plastics.de

Verlegezubehör



Schrauben
Größe: 4,8 x 35 mm
Bedarf pro m²: ca. 6 – 10 Stück

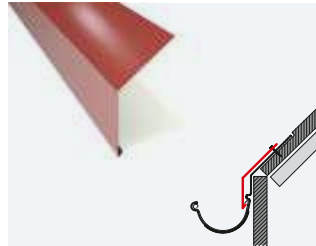

Traufblech/Schürze für Dachrinne
Das Traufblech überdeckt die Dachrinne um ca. 5 cm. Es wird direkt nach dem Anbau der Dachrinne montiert, noch vor der Verlegung der Kondenzschutzfolie und der Wellplatten.

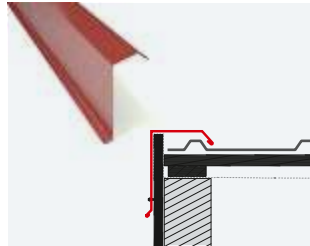

Ortgang/Giebelwinkel
Wird als seitliche Abschlusskante des Daches verwendet. Es wird über das Trapez- bzw. Sinusblech montiert.

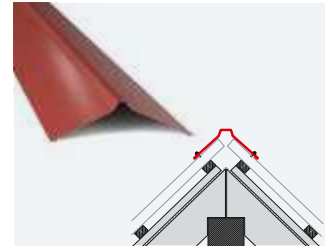

Gerade Dachfirsthaube
Wird über den Ansatz der Dachschrägen gesetzt und mit Bohrschrauben über den Blechen befestigt.

Alle Zubehörartikel sind in den Farben der Wellplatten erhältlich: Anthrazitgrau RAL 7016, Rot RAL 3009 und Silber RAL 9006. Preise und weiteres Zubehör auf Anfrage.

Montagehinweise

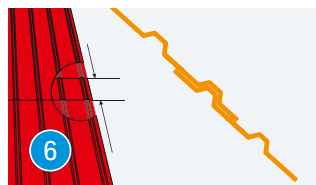
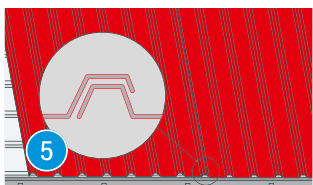
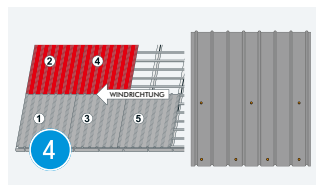
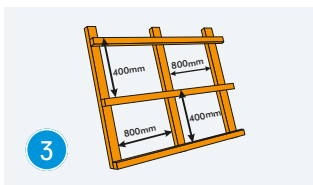
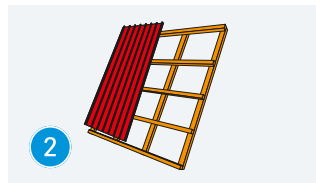
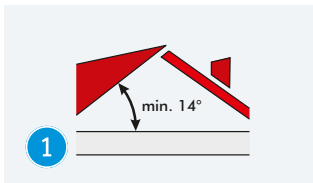

- ① Das Dach muss eine Mindestneigung von 14° aufweisen, damit die Wasserdichtigkeit an den Überlappungen gewährleistet werden kann.
- ② Das Wellblech kann direkt auf eine wasserdichte Oberfläche, z. B. Unterspannbahn oder Bitumenbahn, verlegt werden. Wir empfehlen zusätzlich die Montage einer Holzlattung unter dem Wellblech, damit das Kondenswasser abgeführt werden kann.
- ③ Empfohlene Lattenabstände: Vertikal max. 800 mm und horizontal max. 400 mm.
- ④ Arbeitsschritte: 1. Schutzfolie entfernen, 2. Traufbleche montieren, 3. Trapezbleche gemäß Zeichnung verlegen, 4. Ortgangprofile montieren.

Es werden ca. 6 – 10 Schrauben pro m² benötigt. Die Schrauben in jedes zweite Trapez oder jede dritte Welle setzen. In der nächsten Reihe versetzt verschrauben. Die Verschraubung der Wellbleche auf der Lattung erfolgt immer im Wellental.

- ⑤ Die seitliche Überlappung muss mindestens 50 mm bzw. ein Trapez oder eine Welle betragen. Die Verschraubung der Bleche untereinander erfolgt auf dem Wellenberg.
- ⑥ Die horizontale Überlappung muss mindestens 100 mm betragen. Die überlappenden Bleche sind mit Schrauben miteinander an der Unterkonstruktion zu befestigen.

Zum Verlegevideo:

MAAS PV-Dach

Durchdringungsfreie Installation für eine schonende Montage

Sparen Sie bis zu 30 % Montagezeit bei der Aufrüstung einer PV-Anlage!

Das Bewußtsein für die Nutzung nachhaltiger Energiequellen wird immer größer und damit steigt die Nachfrage nach Photovoltaik-Anlagen stetig. Damit Sie dieser steigenden Nachfrage weiterhin gerecht werden können, haben wir mit dem MAAS PV-Dach ein Montagesystem im Angebot, das die Montagezeit um 30 % verringert und gleichzeitig die Dacheindeckung schont.

Das Komplettsystem besteht aus Stahltrapezblechen und einem innovativen Klemmsystem, auf das die Photovoltaik-Module flexibel montiert werden können – durchdringungsfrei. So wird die Dacheindeckung nicht beschädigt, Undichtigkeiten und Korrosionsschäden vermieden. Die Befestigung der PV-Module mit den passenden Klemmen benötigt jeweils nur zwei Schrauben pro Befestigungspunkt.

Bleiben Sie flexibel: Mit dem **MAAS PV-Dach** können Sie die Photovoltaik-Module auch später montieren und jederzeit umbauen, nachrüsten oder auch rückbauen – ohne das Dach zu beschädigen.

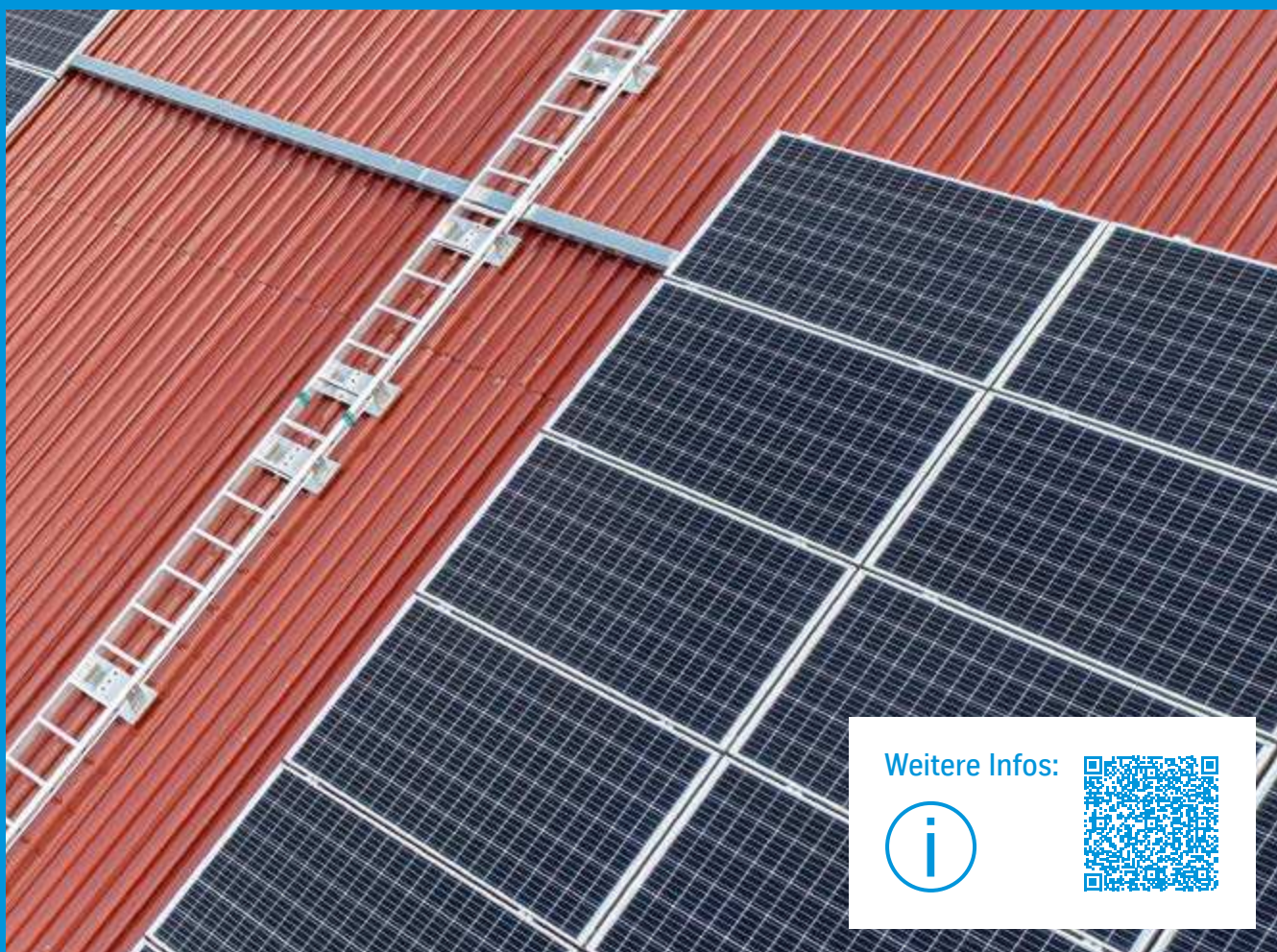

Weitere Infos:



Bitumenschindeln und -bahnen

Praktisch, langlebig, günstig

Mit Schindeln oder kaltselfstklebenden Dachbahnen aus **Bitumen** verschaffen Sie Ihrem Dach ganz leicht die richtige Oberfläche.

Bitumenschindeln in den klassischen Formen Biber und Rechteck eignen sich hervorragend für die ökonomische Dacheindeckung von Gartenhäusern, Geräteschuppen, Carports, Pavillons und Vordächern. Sie sind leicht zu verlegen, UV-beständig und langlebig.

Die vollflächig **kaltselfstklebende KSK Gartenhausbahn aus Bitumen** ermöglicht eine schnelle, einfache und sichere Eindeckung von individuellen Zweckgebäuden.



Ideal geeignet für

- Gartenhäuser
- Carports
- Pavillons
- Geräteschuppen
- Vordächer

Vorteile



- Schnelle, einfache und sichere Eindeckung
- Witterungsbeständig
- Langlebig, flexibel
- Wasserdicht
- CE-zertifiziert

Weitere Infos:



Produktübersicht

Bitumenschindeln

Schindeln aus modifiziertem Bitumen auf Glasvlies-Träger für die schnelle und preiswerte Dacheindeckung. Die Bitumenschindeln sind beständig gegen Wind, Hagel und UV-Strahlung und dadurch sehr langlebig. Leicht zu verlegen und sehr flexibel. CE-zertifiziert.

Ausführungen: Rechteck und Biber

Farben: Schwarz, Rot, Grau

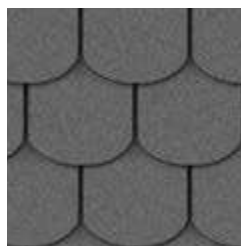

Mit Glasvlieseinlage

Das eingelegte Glasvlies macht das Bitumen wind- und hagelbeständig und damit besonders langlebig.

KSK Gartenhausbahn

Vollflächig kaltselbstklebende, besandete Elastomer-Bitumenbahn für die schnelle Dacheindeckung ab 5° Dachneigung. Einfach auf dem Dach abrollen, mit Nägeln fixieren, Schutzfolie abziehen, andrücken, fertig! Witterungsbeständig, wasserdicht und CE-zertifiziert.

Format: 0,5 x 5 m

Farben: Rot, Schwarz, Grau



Garantien*









- Bitumenschindeln:
10 Jahre Herstellergarantie
- KSK Gartenhausbahn:
5 Jahre Herstellergarantie

* Es gelten die gültigen Garantiebedingungen des Herstellers.

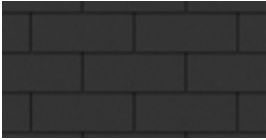
Bitumenschindeln

Eigenschaften/Vorteile:

- ⊕ UV- und witterungsbeständig
- ⊕ Wasserdicht
- ⊕ Schnelle, einfache und sichere Eindeckung
- ⊕ Hoher Hitzewiderstand
- ⊕ Wind- und hagelbeständig
- ⊕ Flexibel
- ⊕ Zulässige Dachneigung: 15° bis 85°
- ⊕ CE-zertifiziert
- ⊕ 10 Jahre Herstellergarantie*

Bezeichnung	Ausführung	Abmessung mm	Artikel-Nr. 4014677...	Preis € o. MwSt.	Preis € m. MwSt.
Bitumenschindeln					
	schwarz Verpackungseinheit: 14 Stück/Paket = ca. 2 qm Deckfläche	Rechteck	1.000 x 336	719772	pro Paket auf Anfrage
	rot			719796	auf Anfrage
	grau			719789	auf Anfrage
Liefereinheit: jeweils 1 Paket					
	schwarz Verpackungseinheit: 14 Stück/Paket = ca. 2 qm Deckfläche	Biber	1.000 x 336	719741	pro Paket auf Anfrage
	rot			719758	auf Anfrage
	grau			719765	auf Anfrage
Liefereinheit: jeweils 1 Paket					

 Passende Dachrinnensysteme für Dächer bis 51 qm Dachgrundfläche finden Sie ab Seite 104

* Es gelten die gültigen Garantiebedingungen des Herstellers.

Bei allen Preisangaben handelt es sich um unverbindliche Preisempfehlungen von thyssenkrupp Plastics. Preisänderungen und Druckfehler vorbehalten, aktuelle Preise finden Sie unter: shop.thyssenkrupp-plastics.de

KSK Gartenhausbahn

Eigenschaften/Vorteile:

- ⌚ Selbstklebend
- ⌚ Zeitsparende Verlegung: Einfach auf dem Dach abrollen, mit Nägeln fixieren, Schutzfolie abziehen, andrücken, fertig!
- ⌚ Witterungsbeständig
- ⌚ Wasserdicht
- ⌚ Ab 5° Dachneigung
- ⌚ CE-zertifiziert
- ⌚ 5 Jahre Herstellergarantie**

Bezeichnung		Abmessung	Artikel-Nr. 4014677...	Preis € o. MwSt.	Preis € m. MwSt.
KSK Gartenhausbahn*	rot schwarz grau selbstklebend, besandet Dicke: ca. 3,0 mm	0,5 x 5 m	645361 645354 645378	auf Anfrage	auf Anfrage



Liefereinheit: jeweils 1 Rolle

i Passende Dachrinnensysteme für Dächer bis 51 qm Dachgrundfläche finden Sie ab Seite 104

* KSK Gartenhausbahnen sind regional verfügbar. Liefermöglichkeit bitte prüfen.

** Es gelten die gültigen Garantiebedingungen des Herstellers.

Zubehör für Bitumenschindeln und KSK Gartenhausbahnen

Bezeichnung		Abmessung	Artikel-Nr. 4014677...	Preis € o. MwSt.	Preis € m. MwSt.
Bitumenkleber		Kartusche à 310 ml	643725	auf Anfrage	auf Anfrage



Liefereinheit: 1 Kartusche

Nägel	für Bitumenschindeln/Unterlegbahn verzinkt	10 x 20 mm	473247	auf Anfrage	auf Anfrage
--------------	---	------------	--------	-------------	-------------



Liefereinheit: 1 Paket à 200 Stück

Folien und Planen für Haus, Garten und Bau

Rund um Haus und Garten ist sie meist unscheinbar bis unsichtbar, aber deren Qualität umso wichtiger: Die Folie!

Ob im Garten oder für den Hausbau – Folie wird überall gebraucht. Je nach Anwendung ist sie mit den unterschiedlichsten Eigenschaften ausgestattet: leicht und flexibel langlebig und wurzelfest, verkleb- oder verschweißbar und frei von Schadstoffen.

Als Basis beim Bau schützt Folie ein ganzes Haus davor, dass die Feuchtigkeit aus dem Erdreich in die Bausubstanz tritt und das Haus von Schimmelbildung befallen wird. Beim Dachausbau schützt Folie davor, dass Feuchtigkeit aus den Räumen in die Dachisolierung tritt, die Dämmwirkung damit schlagartig abnimmt und die Holzbalken von Schimmel befallen werden.

Aber auch für den einfachen Schutz von Böden und Möbeln, zum Beispiel bei Renovierungsarbeiten, brauchen wir Folien oder Planen.

Und draußen geht es weiter: Das gestapelte Holz soll trocknen können und wird mit reißfester Plane vor Niederschlägen geschützt. Mit einer UV-beständigen Folie kann ein Beet schnell und unkompliziert abgedeckt werden. Mit einer zusätzlichen leichten Unterkonstruktion, lässt sich ein Gewächstunnel oder gleich ein ganzes Gewächshaus bauen.

Und der Gartenteich, der gestalterische Höhepunkt im Garten, braucht als Basis eine Teichfolie, die wurzelfest ist, damit das Wasser lange hält – und die Freude am Teich.

Deshalb sind Folien und Planen wahre Multitalente und dabei eine preisgünstige Lösung für viele Ideen und Projekte rund um Haus und Garten.



Sicherheit rundum – versagt die Folie, wird es teuer!

Folien schützen und dichten, wo es drauf ankommt und sind dabei wahre Multitalente. Sie sorgen dafür, dass der Gartenteich dicht ist, schützen Möbel, gestapeltes Holz oder gleich ganze Boote vor Regen, decken Möbel und Böden bei Renovierungsarbeiten ab und bilden sogar die Basis für den Hausbau gegen Feuchtigkeit von unten. Setzen Sie deshalb auf Qualitätsprodukte.



owolux[®] Teichfolie und Zubehör

So hält der Teich dicht

Als krönenden Abschluss der Gartengestaltung planen Sie einen eigenen Teich. Mit einer durchdachten Planung und den richtigen Materialien schaffen Sie sich ein Highlight im Garten, an dem Sie lange Freude haben werden.

Wasser sucht sich immer seinen Weg. Deswegen ist die richtige Teichfolie wichtig und die Basis eines jeden Teiches. Zur Verarbeitung muss sich die Folie flexibel dem Untergrund anpassen und sich leicht und sicher verschweißen lassen. Ist der Teich erst einmal befüllt, darf die Folie nicht vom umgebenen Wurzelwerk durchfressen werden. Und aus Rücksicht auf die Natur darf die Teichfolie keine Schadstoffe enthalten.

Die **Teichfolie owolux[®]** ist geschmeidig, lässt sich leicht verlegen, ist dabei weitgehend wurzelfest und eignet sich auch für Teiche mit Uferbegrünung. Außerdem ist die Folie cadiumfrei und damit freundlich zu Pflanzen, Fischen und anderen Lebewesen.

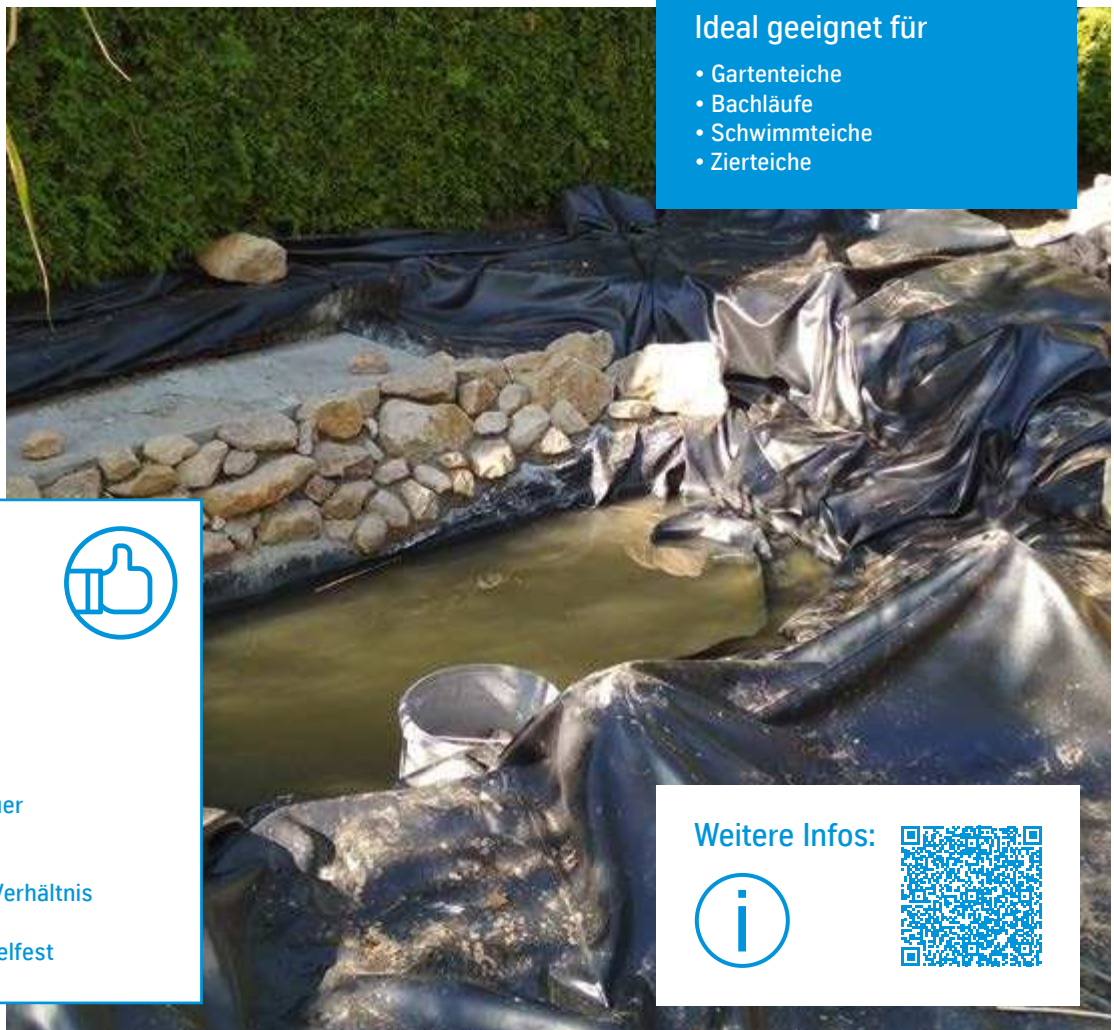

Ideal geeignet für

- Gartenteiche
- Bachläufe
- Schwimmteiche
- Zierteiche

Vorteile



- Flexibel
- Naturgerecht
- Lange Lebensdauer
- Sehr gutes Preis-Leistungs-Verhältnis
- Weitgehend wurzelfest



Weitere Infos:



owolux® Teichfolie und Zubehör

Eigenschaften/Vorteile:

- ⊕ UV-stabilisiertes PVC
- ⊕ Geschmeidig und flexibel für einfache Verlegung
- ⊕ Weitgehend wurzelfest, Baumwurzeln oder spitze Rhizome müssen jedoch entfernt und ferngehalten werden
- ⊕ Naturgerecht und frei von Cadmium – zum Schutz von Fischen, Pflanzen und anderen Lebewesen
- ⊕ Lange Lebensdauer – für viele Jahre ungetrübte Freude am Teich

Beschreibung	Länge in m*	Breite in mm*	Artikel-Nr. 4014677...	Preis € o. MwSt.	Preis € m. MwSt.
owolux® Teichfolie					
 PVC, schwarz					
Dicke: ca. 0,5 mm	20	2.000 4.000 6.000 8.000**	242324 242331 242348 242355	auf Anfrage	auf Anfrage
Dicke: ca. 1,0 mm	20	2.000 4.000 6.000 8.000**	242409 242416 242423 242430	auf Anfrage	auf Anfrage
Liefereinheit: 1 Rolle					
auf Anfrage: - Folien in Dicke 0,8 mm - Zuschnitte bis 500 qm pro Plane in den Dicken 0,5, 1,0 und 1,5 mm, Berechnung volle Meter, Abmessungen kleiner 100 qm mit Frachanteil					
owolux® Teich-Vlies					
 Dicke: ca. 2,8 mm 300 g/qm auf Kern gewickelt	25	2.000	226317	auf Anfrage	auf Anfrage
Liefereinheit: 1 Rolle					
Köratac DF 842					
 PVC-Quellschweißmittel zum Quellschweißen bzw. Kleben von PVC-weich. Stark anlösend und quellend. Verbrauch: Bei einseitigem Auftrag ca. 150–200 g/qm Inhalt: 800 g-Dose VPE: 10 Stück/Karton			562767	auf Anfrage	auf Anfrage
Bitte beachten Sie die Verarbeitungsvorschriften des Herstellers auf der Dose oder im technischen Datenblatt.					
Liefereinheit: 1 Dose					

* Rollenware Teichfolie: Breitentoleranz ± 5 % / Längentoleranz ± 2 % ** Lieferung auf Anfrage

Weitgehend wurzelfest

Daher auch für Teiche mit Uferbegrünung geeignet. Aber Baumwurzeln oder spitze Rhizome müssen ferngehalten werden.

Planungshilfe für Teichfolien





Ihr Teich gelingt, wenn Sie folgende Tipps beachten:

- ① Geplante Teichgröße abstecken, ideale Sonnenscheindauer bis zu 8 Stunden am Tag
- ② Folienbedarf nach folgender Formel ermitteln:
Größte Folienlänge + 2x Teichtiefe + Randausbildung = Folienlänge
Größte Teichbreite + 2x Teichtiefe + Randzone = Folienbreite.
- ③ Den Rand des zukünftigen Teiches scharf abstecken und zur Mitte hinarbeitend abtragen.
- ④ Hinweis: ab 1 m Teichtiefe ist ein Überwintern von Tieren und Pflanzen möglich.
- ⑤ Rand des Teiches für Sumpfbzone umlaufend ca. 20 cm tief und 50 cm breit ausheben.
- ⑥ Scharfkantige spitze Vorsprünge, Pflanzentriebe, Baumwurzeln kappen, Löcher verfüllen.
- ⑦ Teichmulde und Randzone ca. 3 cm hoch mit feinkörnigem Sand gleichmäßig auffüllen und mit Schaufel festklopfen.
- ⑧ Teichvlies glatt auslegen zum Schutz und Polsterung der Teichfolie.
- ⑨ owolux® Teichfolie in die vorbereitete Grube legen. Falten vorsichtig umschlagen.
- ⑩ Gemisch aus Feinsand und Lehm in die tiefe Zone des Teiches ca. 15 cm hoch einbringen.
- ⑪ Wasser behutsam einlassen ohne das Lehm-/Sandgemisch aufzuwühlen.
- ⑫ Teich 2–3 Tage ruhen lassen, Folie setzt sich langsam an den Untergrund.
- ⑬ Befestigung des Teichrandes und UV-Schutz der Folie mit gerundeten Steinen.
- ⑭ Rhizome bildende Pflanzen vermeiden, ggf. im Gartenfachhandel Rat einholen.

Für größere Teichobjekte können Sie mehrere Bahnen der owolux® Teichfolie einfach mit dem Köratac DF 842 PVC-Quellschweißmittel miteinander verschweißen und so Ihre individuelle Folienbreite herstellen. Dabei müssen die zu verbindenden Folienenden ca. 6–8 cm überlappen.

Bitte beachten Sie die Verarbeitungshinweise zu Köratac DF 842 auf der Verpackung oder im technischen Datenblatt, Download unter www.thyssenkrupp-plastics.de/downloads

owolen[®] SUV Gartenbaufolie

Die Folie, die alles abdeckt

Für diverse Einsätze im Garten braucht es eine hochreißfest Folie mit langer Lebensdauer. Die **gitterverstärkte PE-Folie** owolen[®] SUV schützt zuverlässig – auf Wunsch mit und ohne Nagelrand.

Die integrierte Gitterstruktur macht diese Folie stabil und regenfest. Dabei ist sie maximal UV-stabilisiert, bleibt aber trotzdem leicht und flexibel, wie Sie es von einer Folie erwarten. Durch die hohe Lichtdurchlässigkeit und die zuverlässige Speicherung der Wärme unter der Folie entsteht ein Treibhauseffekt, den Sie sich einfach zunutze machen können.

Dank dieser Kombination von Eigenschaften ist die Folie ein Multitalent und Sie können damit schnell und unkompliziert ein Gewächshaus bauen, einen Gewächstunnel errichten oder Beete abdecken. Mit dem integrierten Nagelrand (optional) befestigen Sie die Folie schnell, ohne sie zu beschädigen. Einfacher geht's nicht.



Vorteile



- Hochreißfest
- Mit und ohne Nagelrand
- Maximale UV-Stabilisierung
- Universell einsetzbar

Ideal geeignet für

- Gewächshaus
- Gewächstunnel
- Abdeckung von Beeten

owolen® SUV Gartenbaufolie

Eigenschaften/Vorteile:

- ⊕ Gitterverstärkte PE-Folie, UV-stabilisiert
- ⊕ Auch mit Nagelrand für schnelle und einfache Befestigung der Folie, ohne diese zu beschädigen
- ⊕ Hochreißfest, stabil und regenfest
- ⊕ Leicht und geschmeidig
- ⊕ Sehr lichtdurchlässig, daher ideal für Gewächshäuser/-Tunnel geeignet
- ⊕ Lichtdurchlässigkeit: ca. 69 %

Gitterstruktur

Die Gitterstruktur macht die Folie extrem widerstandsfähig gegen äußere Einflüsse.

Beschreibung	Ausführung	Länge in mm	Artikel-Nr. 4014677...	Preis € o. MwSt.	Preis € m. MwSt.
owolen® SUV Gartenbaufolie	ca. 250 g/qm				
	ohne Nagelrand	50	1.500 2.000	013009 013016	auf Anfrage auf Anfrage
	mit Nagelrand	50	1.500 2.000	012989 012996	auf Anfrage auf Anfrage
		25*	3.000 4.000	062205 062212	auf Anfrage auf Anfrage
Liefereinheit: 1 Rolle					

* Länge 25 m: Sonderprogramm, Liefermöglichkeit anfragen



Abdeck-Folien und Planen

Werterhaltung durch optimalen Schutz

Bei Bau, Renovierung und Lagerung im Freien ist ein guter und zuverlässiger Schutz wichtig. Unser Sortiment an verschiedenen Folien und Planen aus **PE, HD-PE, LD-PE, Baumwollvlies und Karton** bietet Ihnen hierfür alles, was Sie brauchen – ausgerichtet auf die unterschiedlichen Anforderungen der Praxis.

Zum Abdecken von Holzstapeln, Outdoormöbeln, Geräten etc. brauchen Sie eine Plane, die zuverlässig und dauerhaft schützt. **owolen® Gewebe- und Abdeckplanen** sind hier die richtige Wahl und erhältlich in diversen Dicken und Formaten. Abdeck- und Baufolien werden als Feuchte- oder Staubschutzfolien in vielen Bereichen des Baubetriebs eingesetzt. Das **owolen®** Programm bietet eine breite Auswahl an Qualitäten für die unterschiedlichen Anforderungen. Ergänzt wird das Programm durch Produkte aus Baumwoll-Spezialvlies oder Milchtütenkarton.

Die Folien und Planen eignen sich sowohl für den gewerblichen als auch den privaten Einsatz.



Ideal geeignet für

das Abdecken

- von Holzstapeln, Gartenmöbeln, Sandkästen, Pools etc.
- auf Baustellen im Innen-/ Außenbereich – großflächig
- bei Maler-, Putz- und sonstigen Handwerkerarbeiten

Vorteile



- Qualitativ hochwertige Produkte
- Große Auswahl an verschiedenen Qualitäten für die unterschiedlichen Anforderungen
- Verschiedene Formate: Von der Plane im praxisingerechten Format bis zur Folie für große Flächen
- Spezialprodukte für professionellen Schutz

Weitere Infos:





owolen® Gewebeplanen

Eigenschaften/Vorteile:

- ⊕ Standard Gewebeplanen mit Randverstärkung und Ösen
- ⊕ Reißfest
- ⊕ Ösen jeden Meter für die sichere Befestigung
- ⊕ Material: PE Bändchengewebe

**Profi-
qualität**

Für den robusten Einsatz
auf Baustellen und
vielmehr.

Beschreibung		Breite x Länge in m	qm	Nutzmaß ca. /m ± 3 %	Liefereinheit/ Stück	Preis € o. MwSt.	Preis € m. MwSt.
owolen® Gewebeplanen*	Standard mit Randverstärkung und Ösen	2 x 3	6	1,90 x 2,90	20	auf Anfrage	auf Anfrage
	Gewebegewicht: ca. 90 g/qm	3 x 4	12	2,85 x 3,90	10		
	Schnittmaße: ca. ± 5 %	3 x 5	15	2,85 x 4,90	8		
		4 x 5	20	3,85 x 4,90	6		
	Farben: grün oder natur	4 x 6	24	3,85 x 5,90	5		
		5 x 6	30	4,80 x 5,90	4		
		6 x 8	48	5,80 x 7,90	3		
		6 x 10	60	5,80 x 9,90	2		
		8 x 10	80	7,75 x 9,90	2		
		10 x 12	120	9,70 x 11,90	1		
							

* Andere Grammaturen und Farben auf Anfrage erhältlich.



owolen® Abdeckplanen

Eigenschaften/Vorteile:

⊖ Abgerundetes Programm für Handwerk, Bau, Industrie und Heimwerker

⊕ Ausführungen in HDPE und LDPE – für jede Beanspruchung die richtige Plane

Beschreibung		Breite x Länge in m	qm	Stück/ Karton	Stück/ Palette	Preis € o. MwSt.	Preis € m. MwSt.
owolen® Abdeckplanen 	HDPE-Abdeckplane STANDARD für leichte bis mittlere Beanspruchung	4 x 5 4 x 12,5	20 50	20 10	2.100 1.050	auf Anfrage	auf Anfrage
	HDPE-Profiplane MITTELSTARK für mittlere Beanspruchung	4 x 5	20	20	840	auf Anfrage	auf Anfrage
	LDPE-Allzweckplane EXTRA STARK robust für starke Beanspruchung	4 x 5 4 x 12,5	20 50	10 4	420 168	auf Anfrage	auf Anfrage
	LDPE-Bauplane SUPERSTARK für hohe Beanspruchung	4 x 5	20	5	210	auf Anfrage	auf Anfrage

owolen® PE-Abdeckfolie

Eigenschaften/Vorteile:

⊖ Zum großflächigen Abdecken zum Schutz vor Staub, Schmutz und Feuchtigkeit



Beschreibung		Breite x Länge in m	Faltung in m	Palette/ Rollen	Preis € o. MwSt.	Preis € m. MwSt.
owolen® PE-Abdeckfolie* 	LDPE-Abdeckfolie für leichte bis mittlere Beanspruchung transparent Stärke: Standard	2 x 100	1	200	auf Anfrage	auf Anfrage

* Andere Längen auf Anfrage erhältlich.

owolen® PE-Baufolien

Eigenschaften/Vorteile:

- ⊕ Qualitätsbaufolien
- ⊕ Toleranz nach VQB-Richtlinien

Beschreibung		Breite x Länge in m	Stärke mm	Rollen/ Palette	Preis € o. MwSt.	Preis € m. MwSt.
owolen® PE-Baufolien*	Ausführungen:	2 x 100	0,018	133	auf Anfrage	auf Anfrage
 	transparent-hell	2 x 50	0,050	120		
	farbstichig-transluzent	2 x 50	0,060	100		
	opak	4 x 50	0,060	75		
		2 x 50	0,080	77		
		4 x 50	0,080	52		
		2 x 50	0,100	77		
		4 x 25	0,100	60		
		4 x 50	0,100	55		
		2 x 50	0,120	60		
		4 x 50	0,120	42		
		2 x 50	0,150	60		
		4 x 50	0,150	36		
		2 x 50	0,160	60		
		4 x 50	0,160	36		
		2 x 50	0,200	46		
		3 x 10	0,200	100		
		4 x 25	0,200	46		
		4 x 50	0,200	32		
		6 x 25	0,200	27		
		6 x 50	0,200	18		
	4 x 25	0,300	27			
	4 x 25	0,400	21			
	4 x 25	0,500	18			

* Andere Abmessungen und Stärken auf Anfrage erhältlich.

Fensterschutzfolie

Eigenschaften/Vorteile:

- ⊕ Hochwertige PE-Folie, einseitig mit Acrylatkleber beschichtet
 - ⊕ Für schnelles und sauberes Abdecken
 - ⊕ Einfaches Ablösen nach Einsatz – je nach Verweildauer und Untergrund rückstandsfrei
- ⊕ Bitte beachten Sie die Hinweise zur Verträglichkeit auf bestimmten Oberflächen im technischen Datenblatt

Beschreibung		Länge x Breite in m x mm	Stärke mm	Rollen/ LE	Preis € o. MwSt.	Preis € m. MwSt.
Fensterschutzfolie*	Ausführung:	100 x 125	0,045	40	auf Anfrage	auf Anfrage
	blau-transparent	100 x 250	0,045	20		
		100 x 500	0,045	10		
		100 x 750	0,045	6		
		100 x 1.000	0,045	6		

 Auf Anfrage erhältlich: Rollen mit 25 und 50 lfd.m, transparent und farbig.

* Programm in Umstellung – Liefermöglichkeit bitte prüfen.

owolen® Baumwoll-Abdeckvlies

Eigenschaften/Vorteile:

- ⊕ Für den Innen- und Außenbereich geeignet
- ⊕ Ideal als Unterlage oder Abdeckung bei Bau- und Renovierungsarbeiten
- ⊕ Spezialvlies mit sehr hoher Saugfähigkeit
- ⊕ Mit PE-Anti-Rutsch-Folie für festen Halt und sicheren Stand
- ⊕ Schützt kratz- und stoßempfindliche Oberflächen und Böden
- ⊕ Lässt sich gut zuschneiden und leicht auslegen
- ⊕ Eigengewicht ermöglicht Verlegung ohne Klebeband
- ⊕ Mehrfach verwendbar

Beschreibung		Länge x Breite in m	Gewicht g/qm ca.	Rollen/ LE	Preis € o. MwSt.	Preis € m. MwSt.
owolen® Baumwoll- Abdeckvlies* 	Profiqualität	50 x 1	300	12	auf Anfrage	auf Anfrage
		25 x 1	300	24		
		10 x 1	300	60		
	Universell einsetzbar	50 x 1	220	15		
		25 x 1	220	30		
		10 x 1	220	70		
Allzweckqualität	50 x 1	190	20			
	25 x 1	190	40			

* Andere Flächengewichte und andere Abmessungen auf Anfrage erhältlich.

owolen® Milchtütenkarton

Eigenschaften/Vorteile:

- ⊕ Strapazierfähiger Oberflächenschutz aus Kartonlaminat mit PE-Beschichtung
- ⊕ Bodenschutz bei Maler-, Stuckateur- und anderen Bau-Arbeiten
- ⊕ Wasserabweisend
- ⊕ Mehrfach verwendbar

Beschreibung		Breiten* ca.	Längen* ca.	Preis € o. MwSt.	Preis € m. MwSt.
owolen® Milchtütenkarton** 	Flächengewichte*: - ca. 250 bis 320 g/qm - ca. 250 bis 280 g/qm	1,0 m bis 1,4 m	40 m bis 57,7 m	auf Anfrage	auf Anfrage

* Fertigungsbedingte Maßtoleranzen. ** Verfügbarkeiten und genaue Abmessungen bitte anfragen. Andere Grammaturen und Abmessungen auf Anfrage erhältlich.

Weitere Spezialfolien aus unserem Programm:

- Luftpolsterfolien in verschiedenen Qualitäten und Abmessungen
- Stretchfolien in verschiedenen Ausführungen und Abmessungen

Unsere Verkaufsteams beraten Sie gerne.



Mauerisolierfolien und Dichtungsbahnen

Für die DIN-gerechte Abdichtung am Bau

Ob Sauberkeitsschicht, Mauerwerkssperre, Dichtungsfolie oder Mauerisolierfolie – unser breit gefächertes Sortiment **owonit®** und **owolux®** bietet Ihnen zahlreiche Folien, damit Ihr Haus möglichst immer auf dem Trockenen sitzt.

Damit Sie später keine bösen Überraschungen erleben, ist die Isolierung beim Bau elementar. Die erdberührenden Bauteile wie Bodenplatte und Kellerwände, aber auch die Sockelbereiche müssen dauerhaft vor Feuchtigkeit geschützt werden. Die Voraussetzung für einen guten Schutz ist jedoch von der Qualität des verbauten Materials abhängig.

Mit unserem umfangreichen Programm für Mauerisolierfolien und Dichtungsbahnen schützen Sie Ihr Haus von Grund auf. Die Mauerisolierfolien **owolux® Procell** und **owolux® PVC** sind eine sichere Alternative zum Schutz von Wänden. Mit der **owolux® PVC Dichtungsfolie** schützen Sie Ihr Mauerwerk gegen aufsteigende Feuchtigkeit. Die **owonit® 100 Noppenbahnen** sind als Grundmauerschutz geeignet.

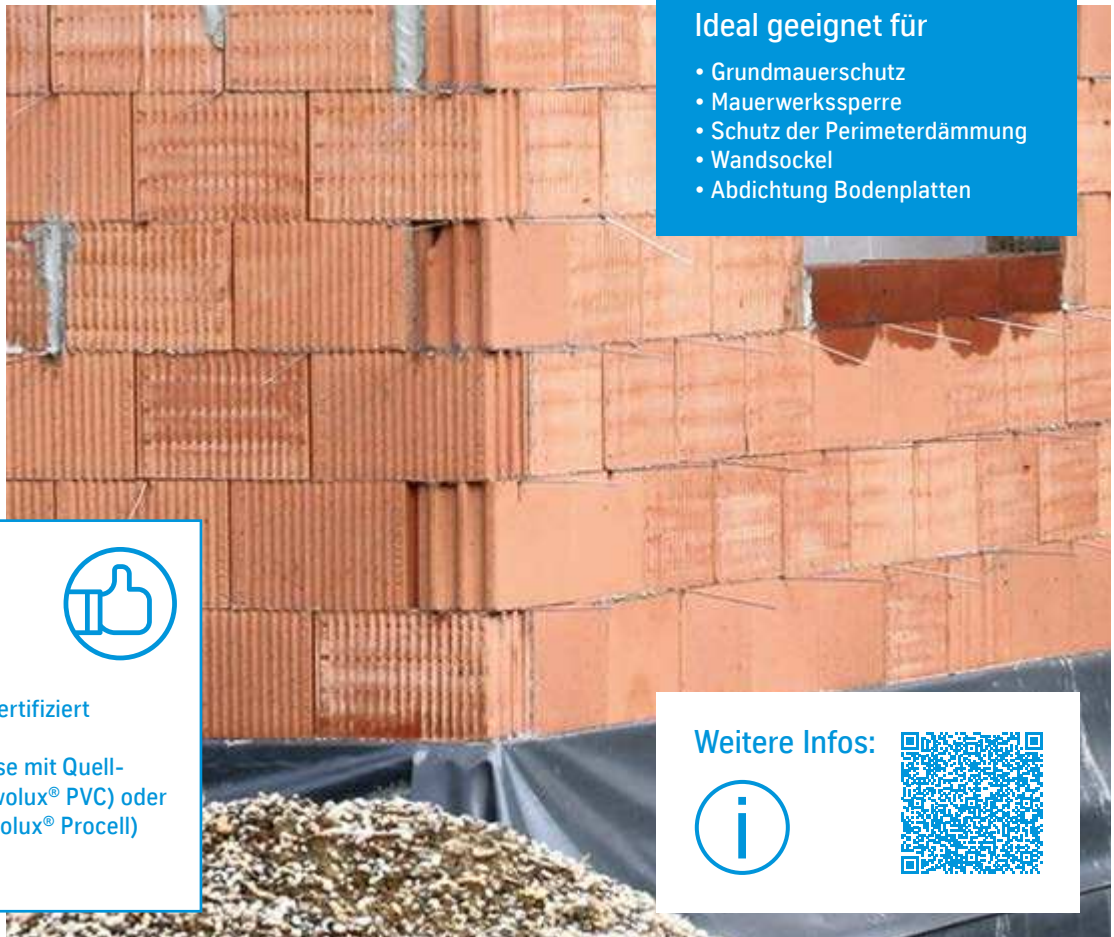

Ideal geeignet für

- Grundmauerschutz
- Mauerwerkssperre
- Schutz der Perimeterdämmung
- Wandssockel
- Abdichtung Bodenplatten

Vorteile



- Nach DIN-Norm zertifiziert
- Leichte Anschlüsse mit Quellschweißmittel (**owolux® PVC**) oder Klebestreifen (**owolux® Procell**) möglich

Weitere Infos:



Produktübersicht

owonit® 100

Noppenbahnen für Grundmauerschutz und Sauberkeitsschicht

owonit® 100:

- Abdichtungsbahn mit Hinterlüftungsschicht bzw. Sauberkeitsschicht
- CE-zertifiziert nach DIN EN 13967
- Druckfestigkeit bis zu 25t/qm (Noppenbahn 500)



DIN-gerecht

Mit diesen Materialien erfüllen Sie die DIN-Normen zur fachgerechten Abdichtung am Bau.

owonit® 100 Vlies Eco:

- Drainagebahn mit zusätzlicher Vliesschicht
- CE-zertifiziert nach DIN EN 13252
- Das Filtervlies verhindert die Verschlammung der Noppenzwischenräume. Durch das Vlies entsteht eine Luftschicht, die für eine sichere Ableitung des Sickerwassers sorgt



owonit® 100 Vlies Plus Eco:

- Drainagebahn mit zusätzlicher Vliesschicht und Gleitfolie
- CE-zertifiziert nach DIN EN 13252
- Schutz für weiche Deckbeschichtungen
- Ermöglicht durch eine zusätzliche Gleitfolie ein Abgleiten der Noppenbahn bei sich setzenden Böden. Zudem bietet die Kombination aus Noppenbahn, Vlies und Gleitfolie eine schnelle Verarbeitung von drei Arbeitsschritten gleichzeitig



owolux® Procell Mauerschutzfolie

- Mauersperrbahn aus Kombination aus PE-Schaum und Glasgewebe zum Schutz des Mauerwerks
- CE-zertifiziert nach DIN EN 14909, Bauaufsichtliches Prüfzeugnis
- Keine Versprödung, dauerhaft bruchsicher



owolux® PVC Mauerisolierfolie

- Mauersperrbahn zum Schutz des Mauerwerks gegen aufsteigende Feuchtigkeit.
- Aus hochwertigem kadmiumfreien PVC, besonders verrottungsbeständig und dauerhaft
- CE-zertifiziert in Dicke 1,2 mm gem. DIN EN 14909
- Dicken 0,3 mm bis 1,0 mm, nicht geeignet für die bauaufsichtlich geregelte Anwendung



owolux® PVC Dichtungsfolie

- Weich-PVC-Dichtungsbahn zum Schutz des Mauerwerks gegen aufsteigende Feuchtigkeit
- CE-zertifiziert in 1,2 mm Dicke nach DIN EN 13967
- Dicken 0,3 mm bis 1,0 mm, nicht geeignet für bauaufsichtlich geregelte Anwendung



owonit® 100 Noppenbahnen

Eigenschaften/Vorteile:

- ⊕ Für Grundmauerschutz und Sauberkeitsschicht
- ⊕ Wurzel- und verrottungsfest
- ⊕ Trinkwasserunbedenklich

- ⊕ Drei Ausführungen für die unterschiedlichen Anforderungen und Einsatzbereiche



Beschreibung	Länge in m	Breite in m	Grammatur	Preis € o. MwSt.	Preis € m. MwSt.
owonit® 100 	20	0,5	ca. 400 g/qm**	auf Anfrage	auf Anfrage
		1,0			
		1,5			
		2,0			
		2,5			
		3,0*			
		3,5*			
		4,0*			
	20	0,5	ca. 500 g/qm	auf Anfrage	auf Anfrage
		1,0			
		1,5			
		2,0			
		2,5			
		3,0*			
		3,5*			
		4,0*			
Liefereinheit: jeweils 1 Rolle					
owonit® 100 Vlies Eco 	12,5	2,0		auf Anfrage	auf Anfrage
Liefereinheit: 1 Rolle					
owonit® 100 Vlies Plus Eco 	12,5	2,0		auf Anfrage	auf Anfrage
Liefereinheit: 1 Rolle					
owonit® 100 Zubehör 		2,0		auf Anfrage	auf Anfrage
Liefereinheit: 1 Profil					

* Sonderbreite ab 3 m auf Anfrage. ** 400 g/qm auf Anfrage

owolux® Procell Mauerschutzfolie und Zubehör

Eigenschaften/Vorteile:

- ⊖ Mauersperrbahn aus Kombination von PE-Schaum und Glasgewebe zum Schutz des Mauerwerks
- ⊖ Feuchtigkeitssperrbahn gegen aufsteigende Feuchtigkeit
- ⊖ Auch geeignet für den Wandsockel
- ⊖ Hohe Reißkraft
- ⊖ Auch bei tiefen Temperaturen noch zu verarbeiten, bis -5 °C
- ⊖ Bitumen- und PVC-beständig
- ⊖ Verklebung mit Selbstklebestreifen oder per Heißluftverschweißung möglich
- ⊖ Bauaufsichtliches Prüfzeugnis
- ⊖ CE-zertifiziert nach DIN 14909

Beschreibung		Länge in m	Breite in mm	Dicke in m	Preis € o. MwSt.	Preis € m. MwSt.
owolux® Procell Mauerschutzfolie		50	115	ca. 1,2	auf Anfrage	auf Anfrage
			175 240 300 365 500 750 1.000			
	Liefereinheit: 1 Rolle					
Selbstklebestreifen	Zur Verbindung von owolux® Procell miteinander und mit anderen Materialien wie z. B. Dichtungsbahnen, KSK, Bitumen-Schweißbahnen	30* 50	100 100		auf Anfrage	auf Anfrage
						
	Liefereinheit: 1 Profil					

 Weiteres Zubehör auf Anfrage lieferbar: Innenecke, Außenecke und Spezial-Primer (15 kg oder 4,5 kg)

* nur solange der Vorrat reicht.

owolux® PVC Mauerisolierfolie

Eigenschaften/Vorteile:



- ⊖ Mauersperrbahn zum Schutz des Mauerwerks gegen aufsteigende Feuchtigkeit
- ⊖ Zu 100 % aus recyceltem Kunststoff
- ⊖ Kadmiumfreies PVC
- ⊖ Verrottungsbeständig und dauerhaft

Beschreibung		Länge in m	Breite in mm	Preis € o. MwSt.	Preis € m. MwSt.
owolux® PVC Mauerisolierfolie	Dicke: 1,2 mm CE-zertifiziert gem. DIN EN 14909 anthrazit	25	115	auf Anfrage	auf Anfrage
			175 240 300 365 500 750 1.000		
	Dicke: 0,3 mm nicht geeignet für die bauaufsichtlich geregelte Anwendung anthrazit	25	115	auf Anfrage	auf Anfrage
	Liefereinheit: 1 Rolle		175 240 300 365 500 750 1.000		

owolux® PVC Dichtungsfolie

Eigenschaften/Vorteile:

- ⊕ Weich-PVC-Dichtungsbahn zum Schutz des Mauerwerks gegen aufsteigende Feuchtigkeit
- ⊕ Zu 100 % aus recyceltem Kunststoff
- ⊕ Nicht bitumenverträglich
- ⊕ Die Bahn lässt sich durch Quellschweißen, Warmgas- oder Heizkeilschweißen wasserdicht fügen

Beschreibung	Länge in m	Breite in m	Dicke in mm	Preis € o. MwSt.	Preis € m. MwSt.	
owolux® PVC Dichtungsfolie  <p>Dicke: 1,2 mm CE-zertifiziert gem. DIN EN 13967 anthrazit</p> <p>Dicken 0,3 mm bis 1,0 mm nicht geeignet für die bauaufsichtlich geregelte Anwendung</p> <p>Auf Anfrage erhältlich: 1,8 m Breite</p> <p>Liefereinheit: 1 Rolle</p>	20	1,5	1,2	auf Anfrage	auf Anfrage	
	20 30 30	1,5 1,5 1,5	0,8 0,5 0,3	auf Anfrage	auf Anfrage	
Zubehör für owolux® Mauerisoliefolie/Dichtungsfolie  <p>Innenecke 90° aus bitumenverträglichem PVC</p> <p>Außenecke 90° aus bitumenverträglichem PVC</p> <p>Liefereinheit: jeweils 1 Stück</p>			1,2	auf Anfrage	auf Anfrage	
			1,2	auf Anfrage	auf Anfrage	
<p>Köratac DF 842 PVC-Quellschweißmittel zum Quellschweißen bzw. Kleben von PVC-weich. Stark anlösend und quellend. Verbrauch: Bei einseitigem Auftrag ca. 150–200 g/qm Inhalt: 800 g-Dose VPE: 10 Stück/Karton</p> <p>Bitte beachten Sie die Verarbeitungsvorschriften des Herstellers auf der Dose oder im technischen Datenblatt.</p> <p>Liefereinheit: 1 Dose</p>				Artikel-Nr. 4014677... 562767	auf Anfrage	auf Anfrage



Isolieren, sperren, schützen

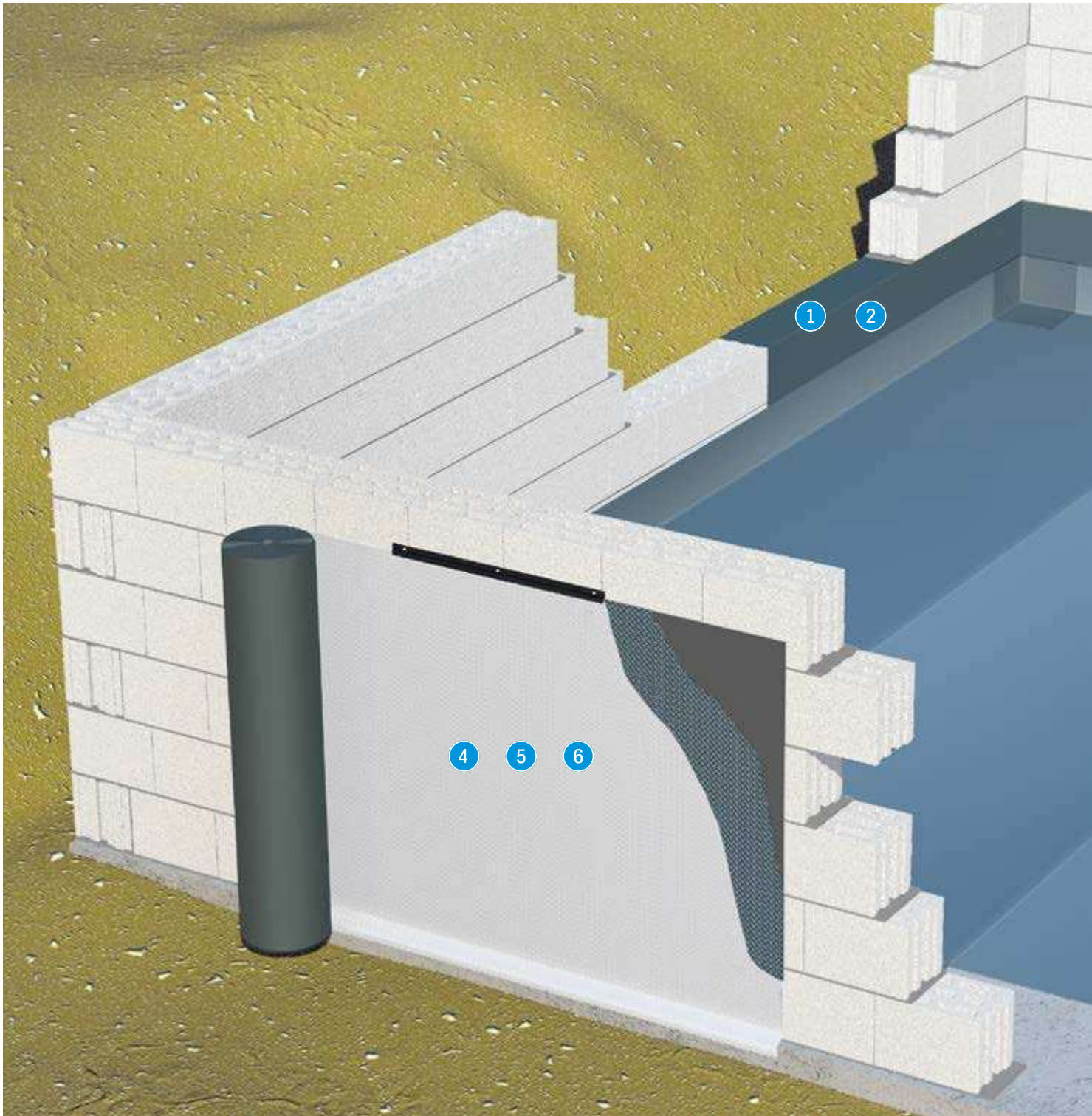



① ② Mauerwerkssperre

Die owolux® Mauerwerkssperren können schnell und kostengünstig verlegt werden. Durch die hohe Belastbarkeit bilden sie so eine zuverlässige Isolierung gegen Feuchtigkeit.

③ Bodenisolierung

Die owolux® Dichtungsfolien schützen das Mauerwerk gegen aufsteigende Feuchtigkeit und werden als Sperre unter dem Estrich verlegt.

④ ⑤ ⑥ Grundmauerschutz

Ein trockener Keller ist die perfekte Basis für eine hohe Wohnqualität im ganzen Haus. Das owonit®-Noppenbahn-Programm bietet für unterschiedliche Anforderungen immer die richtige Lösung.

Überblick Mauerisolierfolien und Dichtungsbahnen

	mit CE-Kennzeichen	Bitumen-verträglich	verschweißbar z. B. mit Quellschweißmittel	verklebbar z. B. mit Selbstklebestreifen	verschweißbar z. B. mit Folienschweißgerät oder Heißluftfön
① owolux® Procell	•	•		•	•
② owolux® PVC Mauerisolierfolie	•		•		•
③ owolux® PVC Dichtungsfolie	•		•		•
④ owonit® 100	•	•		•	•
⑤ owonit® 100 Vlies Eco	•	•		•	•
⑥ owonit® 100 Vlies Plus Eco	•	•		•	•

owolen[®] PE-Dampfbremsfolie und Zubehör

Unterm Dach auch von innen trocken

owolen[®] Dampfbremsfolie bewahrt Ihre Dachdämmung gegen das Eindringen von Wasserdampf aus den bewohnten Räumen. Der hohe sd-Wert schützt zusammen mit den weiteren Komponenten sicher Ihre Dämmung, denn eine feuchte oder nasse Dämmung verliert ihre Wirkung, ebenso wird das im Dachstuhl verbaute Holz stark geschädigt.

Verarbeiten Sie die Folien mit dem extra darauf abgestimmten Zubehör. Mit dem Klebeband verkleben Sie überlappende Bahnen luftdicht und der lösemittelfreie Dichtkleber F ermöglicht den luftdichten Abschluss von Dampfbremse zu Mauerwerk, Beton, Putz, Holz oder Metall.



Ideal geeignet für

- Dachausbau

Vorteile



- Wasserdampfdurchlässig
- Wasserabweisend
- Sehr guter sd-Wert
- Nach DIN zugelassen
- Entspricht den Anforderungen der DIN 4108



Weitere Infos:



owolen® PE-Dampfbremsfolie und Zubehör

Eigenschaften/Vorteile:

- ⊖ Polyethylen (PE), 100 % recycelbar
- ⊖ Entspricht den Anforderungen der DIN 4108 Wärmeschutz und Energie-Einsparung in Gebäuden
- ⊕ CE-zertifiziert entsprechend DIN EN 13984, Baustoffklasse E nach DIN EN 13501-1
- ⊕ Sehr guter sd-Wert

Beschreibung		Länge in m	Breite in mm	sd-Wert	Dicke in mm	Preis € o. MwSt.	Preis € m. MwSt.
owolen® PE-Dampfbremsfolie* 	Farben: blau, weiß Folienbreiten nach GKV: 2,0–6,0 m	25		> 100 > 120 > 150 > 200	0,20** 0,25** 0,30** 0,40**	auf Anfrage	auf Anfrage
	Liefereinheit: 1 Rolle						
owocral Klebeband*** 	Spezialpapier-Klebeband	40	60		0,34	auf Anfrage	auf Anfrage
	Liefereinheit: 1 Rolle						
owosan Klebeband*** 	Polyethylen-Klebeband mit Polyamidfadengelege Zur sicheren, dauerhaften und wasserdampfdichten Verklebung von Überlappun- gen und Durchdringungen. Leicht zu verarbeiten.	25	60		0,30	auf Anfrage	auf Anfrage
	Liefereinheit: 1 Rolle						
Dichtkleber F 	Lösungsmittelfreier Einkomponenten-Klebstoff Für luftdichte Anschlüsse im Steildach. Auch bei tiefen Temperaturen zu verarbeiten. Kartusche Inhalt 300 ml Bitte beachten Sie die ausführlichen Produkteigenschaften und Verarbeitungs- richtlinien im Technischen Merkblatt auf www.thyssenkrupp-plastics.de/downloads					auf Anfrage	auf Anfrage
	Liefereinheit: 1 Kartusche						

* Auf Anfrage lieferbar: Weitere Farben, Foliendicken und Abmessungen. ** Foliendicke in Anlehnung nach GKV, Dicke ± 5%. *** Nur noch solange der Vorrat reicht.

Wichtige Hinweise zur Lagerhaltung unserer Produkte

Unsere Produkte werden auf speziellen Versandpaletten geliefert. Ihre Lagerung ist zeitlich begrenzt.

Lagerung

Grundsätzlich gilt: **Lagerung trocken, nur vollständig überdacht!**

Platten und Paneele möglichst in einem trockenen Innenraum lagern. Nur Paletten mit gleichen Abmessungen übereinander stapeln. Die Abstellfläche muss sauber und eben sein. Bei Lagerung im Freien müssen die Paletten mit weißer Polyethylenfolie vollflächig abgedeckt sein. Dies gilt auch für angebrochene Paletten. **Spannbänder sind ein reiner Transportschutz und vor einer Einlagerung unbedingt zu lösen!** Infolge unsachgemäßer Lagerung kann das Material vorgeschädigt werden, wodurch Schäden nach der Montage nicht auszu-schließen sind.

Hinweis zu Aluminiumprofilen alwo® und lyx®

Aluminium, das in Umgebungen ohne größere Temperaturschwankungen gelagert wird und keiner Feuchtigkeit ausgesetzt ist, wird durch die natürliche Oxidschicht ohne weitere Oberflächenbehandlung vor Korrosion geschützt. Metalle, Pappen, Klebebänder sind von der Oberfläche fernzuhalten.

Transport

Alle Materialien müssen sorgfältig behandelt und ausschließlich auf stabilen, flachen Paletten in den Plattenabmessungen gelagert und transportiert werden. Offene Stirnseiten von Stegplatten und Hohlkammerpaneelen sind mit einem geeigneten Verschluss vor eindringendem Schmutz zu schützen. Platten nicht im Außenbereich lagern, sondern in überdachten Räumen, damit sie vor direkter Sonneneinstrahlung und Feuchtigkeit geschützt sind. Wenn kurzfristig kein weiterer Transport erfolgt, müssen die Spannbänder entfernt werden.

Die Lagerungs- und Verarbeitungsvorschriften der Hersteller sind einzuhalten.

Bitte beachten Sie auch die Hinweise auf unserer Homepage: www.thyssenkrupp-plastics.de





Unsere anwendungstechnische Beratung ist – auch im Hinblick auf Produkte unserer Vorlieferanten und etwaige Schutzrechte Dritter – unverbindlich und befreit den Käufer nicht von der Prüfung der Produkte auf ihre Eignung für seine Zwecke. Technische Daten, die die Produkte betreffen, sind Richtwerte. Änderungen vorbehalten. Die im Text gemachten Garantieaussagen sind Herstellergarantien, bitte fordern Sie hierzu die Garantieerklärung an.

Allen Lieferungen legen wir unsere Allgemeinen Liefer- und Zahlungsbedingungen neuester Fassung zugrunde, die wir Ihnen auf Wunsch gerne zusenden. Nachdruck, auch auszugsweise, nur mit ausdrücklicher Genehmigung gestattet. Drucktechnisch bedingte Farbabweichungen sind möglich. Druckfehler, Irrtümer und Änderungen vorbehalten.

Preisänderungen sind möglich. Als gewerblicher Kunde finden Sie Ihre aktuellen Preise jederzeit in unserem Online Shop. Als Endkunde erfahren Sie die aktuellen Preise bei Ihrem Fachhändler/Verarbeiter.

Bei den Produktabbildungen in dieser Broschüre können die Farben von der Originalfarbe abweichen. Für eine exakte Farbabstimmung fordern Sie bitte ein Originalmuster an.

Marken in dieser Broschüre:

PLEXIGLAS® ist eine registrierte Marke der Röhm GmbH.

Exolon® ist eine eingetragene Marke der Exolon Group.

Makrolon® ist eine registrierte Marke im Eigentum und lizenziert von der Covestro Gruppe.

LEXAN™ THERMOCLEAR™, rodeca®, Marlon, AntiDUST®, Swisspearl® sind eingetragene Marken Dritter.

alwo®, lyx®, owofil®, owolen® owonit® und owolux® sind eingetragene Marken der thyssenkrupp Plastics GmbH

Entdecken Sie das komplette Hochbau-Programm auch in unserem Online Shop:
shop.thyssenkrupp-plastics.de



Materials Services
Plastics Germany

06796 Sandersdorf-Brehna
OT Brehna
Otto-Wolff-Straße 1
T: +49 34954 402-0
F: +49 34954 402-50
brehna.plastics@thyssenkrupp-materials.com

12109 Berlin
Ullsteinstraße 68
T: +49 30 700900-0
F: +49 30 700900-182
berlin.plastics@thyssenkrupp-materials.com

18069 Rostock
Schmarler Damm 11
T: +49 381 8086-0
F: +49 381 8086-259
rostock.plastics@thyssenkrupp-materials.com

25436 Tornesch
Lise-Meitner-Allee 7
T: +49 4120 3041-0
F: +49 4120 3041-555
tornesch.plastics@thyssenkrupp-materials.com

28199 Bremen
Otto-Lilienthal-Straße 25
T: +49 421 5727-0
F: +49 421 5727-333
bremen.plastics@thyssenkrupp-materials.com

30827 Garbsen
Dieselstraße 41
T: +49 5131 4911-65
F: +49 5131 4911-20
garbsen.plastics@thyssenkrupp-materials.com

44339 Dortmund
Minister-Stein-Allee 6
T: +49 231 292954-0
F: +49 231 292954-99
dortmund.plastics@thyssenkrupp-materials.com

48431 Rheine
Max-Born-Straße 1
T: +49 5971 47-0
F: +49 5971 47-230
rheine.plastics@thyssenkrupp-materials.com

50933 Köln
Stolberger Straße 114 a
T: +49 221 5495-0
F: +49 221 5495-888
koeln.plastics@thyssenkrupp-materials.com

61348 Bad Homburg
Niederstedter Weg 19
T: +49 6172 3980-0
F: +49 6172 3980-199
badhomburg.plastics@thyssenkrupp-materials.com

66333 Völklingen
Uttersbergstraße 8
T: +49 6898 3000-0
F: +49 6898 3000-289
voelklingen.plastics@thyssenkrupp-materials.com

68219 Mannheim
Rotterdammer Straße 12
T: +49 621 89006-0
F: +49 621 89006-92/93
mannheim.plastics@thyssenkrupp-materials.com

70736 Fellbach
Merowingerstraße 7
T: +49 711 5855-0
F: +49 711 5855-505
fellbach.plastics@thyssenkrupp-materials.com

79108 Freiburg
Auerstraße 3
T: +49 761 5595-0
F: +49 761 5595-388
freiburg.plastics@thyssenkrupp-materials.com

82216 Maisach
Emmy-Noether-Straße 7
T: +49 8141 35555-0
F: +49 8141 35555-55
maisach.plastics@thyssenkrupp-materials.com

88250 Weingarten
Heinrich-Hertz-Straße 4
T: +49 751 5097-0
F: +49 751 5097-458
weingarten.plastics@thyssenkrupp-materials.com

90451 Nürnberg
Rheinstraße 14
T: +49 911 64209-0
F: +49 911 64209-37
nuernberg.plastics@thyssenkrupp-materials.com

99089 Erfurt
Mittelhäuser Straße 80
T: +49 361 7590-0
F: +49 361 7590-275
erfurt.plastics@thyssenkrupp-materials.com

thyssenkrupp Plastics GmbH
www.thyssenkrupp-plastics.de

Ihr Händler/Verarbeiter